

Bedieningshandleiding

Naaimachine

Product Code: 888-M50/M60/M62/M63

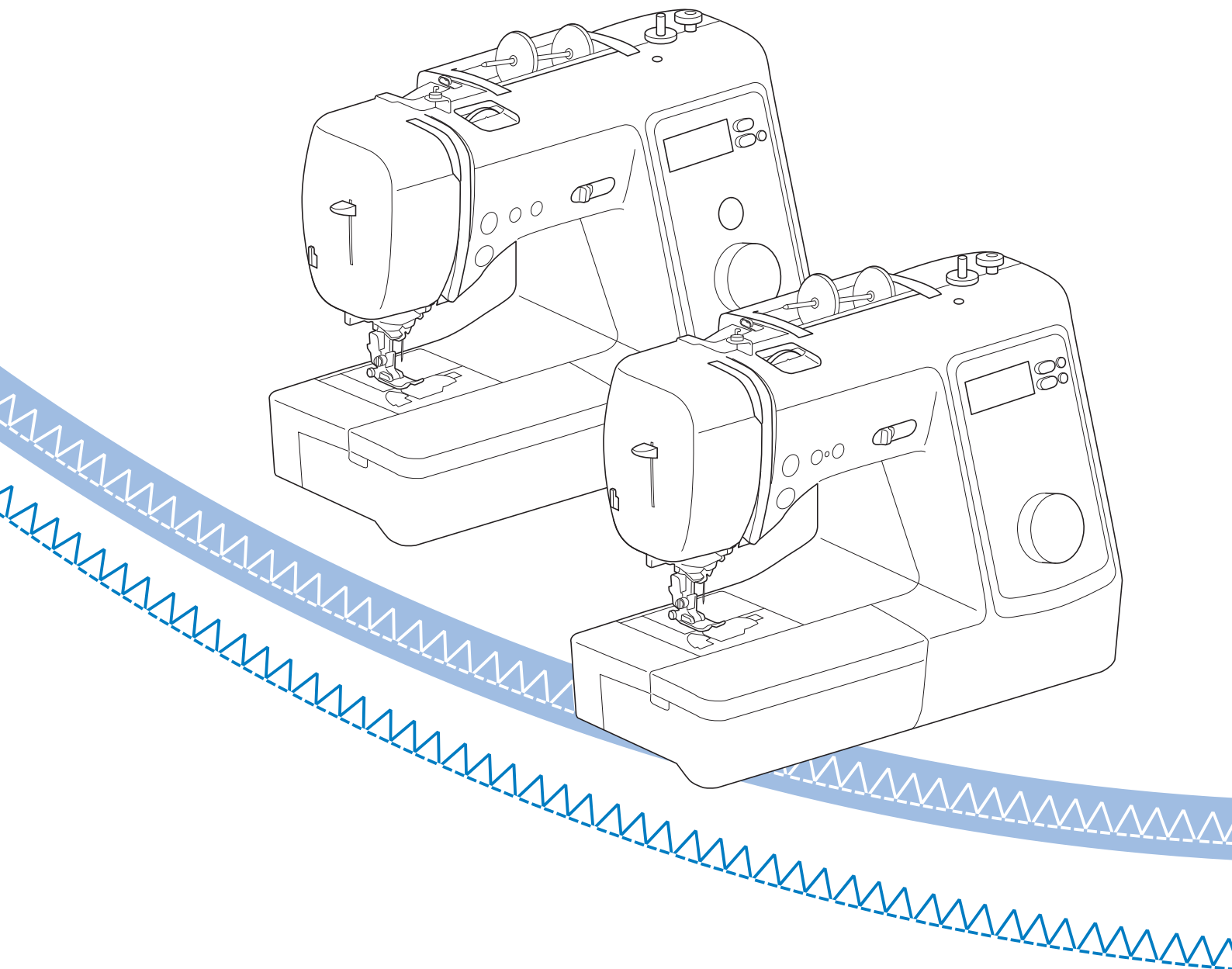

Lees dit document voordat u de machine gebruikt.
Houd dit document bij de hand, zodat u het kunt raadplegen.

INLEIDING

Gefeliciteerd met de aanschaf van deze machine. Alvorens de machine te gebruiken dient u zorgvuldig de "BELANGRIJKE VEILIGHEIDSINSTRUCTIES" te lezen. Vervolgens bestudeert u deze handleiding zodat u de diverse functies goed gebruikt. Nadat u de handleiding hebt gelezen, bergt u deze op een handige plek op. Dan kunt u de handleiding zo nodig raadplegen.

BELANGRIJKE VEILIGHEIDSINSTRUCTIES

Lees eerst deze veiligheidsinstructies alvorens de machine in gebruik te nemen.

⚠ GEVAAR

- Verminder de kans op elektrische schok

- 1 Neem altijd de stekker uit het wandstopcontact: direct na gebruik; voordat u de machine reinigt; wanneer u onderhoud pleegt aan de machine; of wanneer u de machine onbeheerd achterlaat.

⚠ WAARSCHUWING

- Verklein de kans op brandwonden, brand, elektrische schok of letsel.

- 2 Neem altijd de stekker van de machine uit het stopcontact wanneer u servicehandelingen verricht die u als gebruiker volgens de gebruiksaanwijzing moet uitvoeren.

- Voordat u de stekker uit het stopcontact haalt, zet u de machine eerst op "O" (uit). Vervolgens pakt u de netstekker beet en trekt u deze uit het stopcontact. Trek niet aan het snoer.
- Sluit de machine rechtstreeks op een stopcontact aan. Gebruik geen verlengsnoeren.
- Haal altijd de stekker van de machine uit het stopcontact bij een stroomstoring.

- 3 Gevaren in verband met elektriciteit:

- Sluit de machine aan op een stopcontact met wisselstroom binnen het op de kenplaat aangegeven bereik. Sluit de machine niet aan op een stopcontact met gelijkstroom of omvormer. Als u niet zeker weet welke stroomvoorziening u hebt, neem dan contact op met een gekwalificeerd elektricien.

- Deze machine is alleen goedgekeurd voor gebruik in het land van aanschaf.

- 4 Gebruik de machine beslist niet als een snoer of stekker beschadigd is; als de machine niet goed werkt; als de machine is gevallen of beschadigd; of als u water op de machine hebt gemorst. Breng de machine naar de dichtstbijzijnde erkende Brother-dealer voor onderzoek, reparatie, elektrische of mechanische aanpassingen.
- Of de machine in gebruik is of niet, wanneer u iets ongebruikelijks opmerkt aan de machine - geur, hitte, verkleuring of vervorming - stopt u onmiddellijk en neemt u de netstekker uit het stopcontact.
- Wanneer u de machine vervoert, draagt u deze aan het handvat. Wanneer u de machine optilt aan een ander onderdeel dan het handvat, kan de machine beschadigen of vallen. Dit kan letsel veroorzaken.
- Wanneer u de machine optilt, maak dan geen plotselinge onvoorzichtige bewegingen. Daardoor kunt u letsel oplopen.

- 5 Houd altijd uw werkvlak vrij:

- Gebruik de machine nooit wanneer de ventilatieopeningen zijn geblokkeerd. Houd de ventilatieopeningen van de machine en het voetpedaal vrij van stof, pluïsjes en stukken stof.
- Plaats geen voorwerpen op het voetpedaal.
- Zorg dat er nooit iets in een opening valt en steek geen voorwerpen in een opening.
- Gebruik de machine niet wanneer spuitbussen worden gebruikt of zuurstof wordt toegediend.
- Gebruik de machine niet in de buurt van een warmtebron, zoals fornuis of strijkbout. Anders kan de machine, het netsnoer, het kledingstuk dat u naait ontvlammen. Dit kan leiden tot brand of een elektrische schok.
- Plaats deze machine niet op een wankel of scheef oppervlak. Dan kan de machine vallen, en dit kan letsel veroorzaken.

- 6 Wees vooral voorzichtig tijdens het naaien:

- Let altijd goed op de naald. Gebruik geen verbogen of beschadigde naalden.
- Blijf met uw vingers uit de buurt van alle bewegende onderdelen. Let vooral op bij de naald van de machine.
- Zet de machine op de stand "O" (uit) wanneer u iets aanpast in de buurt van de naald.
- Gebruik nooit een beschadigde of onjuiste steekplaat. Daardoor kan de naald breken.
- Duw of trek niet aan de stof tijdens het naaien. Volg zorgvuldig de aanwijzingen op wanneer u uit de vrije hand naait, zodat u de naald niet buigt waardoor hij kan breken.

7 Deze machine is geen speelgoed:

- Let goed op wanneer kinderen in de buurt zijn terwijl u de machine gebruikt.
- Houd de plastic zak waarin de machine werd geleverd buiten bereik van kinderen, of gooi de zak weg. Laat nooit kinderen met de zak spelen. Ze zouden hierin kunnen stikken.
- Gebruik de machine niet buiten.

8 Voor een langere levensduur:

- Zet de machine niet weg op een plaats met direct zonlicht of een hoge vochtigheidsgraad. Gebruik of plaats de machine niet vlakbij de verwarming, een strijkijzer, halogeenlamp of andere warme voorwerpen.
- Maak voor het reinigen van de behuizing alleen gebruik van neutrale zeep of reinigingsmiddelen. Benzene, thinner en schuurmiddelen kunnen de behuizing en de machine beschadigen en mogen nooit worden gebruikt.
- Raadpleeg altijd de Bedieningshandleiding als u delen, de persvoeten, de naald of andere onderdelen vervangt of installeert om te zorgen dat dit juist gebeurt.

9 Voor reparatie of bijstelling:

- Als de verlichtingsunit beschadigd is, moet deze worden vervangen door een erkende Brother-dealer.
- Indien de machine een defect vertoont of moet worden bijgesteld, kijk dan eerst aan de hand van het overzicht voor probleemoplossing achter in deze Bedieningshandleiding of u de machine zelf kunt controleren of bijstellen. Als u het probleem daarmee niet kunt oplossen, raadpleeg dan uw plaatselijke erkende Brother-dealer.

Gebruik deze machine alleen voor de bestemde doeleinden, zoals beschreven in deze handleiding.

Gebruik alleen door de fabrikant aanbevolen accessoires zoals beschreven in deze handleiding.

De inhoud van deze handleiding en de specificaties van dit product kunnen zonder kennisgeving worden gewijzigd.

Meer informatie over onze producten en updates vindt u op onze website www.brother.com

BEWAAR DEZE INSTRUCTIES

Deze machine is bedoeld voor huishoudelijk gebruik.

VOOR GEBRUIKERS BUITEN DE CENELEC-LANDEN

Dit apparaat is niet bedoeld voor gebruik door personen (kinderen inbegrepen) met beperkte lichamelijke, zintuiglijke of geestelijk vermogens, tenzij onder toezicht of met instructies over het gebruik van het apparaat door degene die verantwoordelijk is voor hun veiligheid. Let goed op dat kinderen niet met het apparaat spelen.

VOOR GEBRUIKERS BINNEN DE CENELEC-LANDEN

Dit apparaat kan gebruikt worden door kinderen vanaf 8 jaar en personen met verminderde fysieke, zintuiglijke of mentale capaciteiten of gebrek aan ervaring en kennis als zij toezicht of instructies krijgen omtrent het veilige gebruik van het apparaat en als zij de mogelijke gevaren begrijpen. Kinderen mogen niet met het apparaat spelen. Reiniging en onderhoud mag niet zonder toezicht uitgevoerd worden door kinderen.

ALLEEN VOOR GEBRUIKERS IN GROOT-BRITTANNIË, IERLAND, MALTA EN CYPRUS

BELANGRIJK

- Wanneer u de stekkerstop vervangt, moet u een door ASTA voor BS 1362 goedgekeurde stop gebruiken, met het -merk, met de sterkte die op de stekker is aangegeven.
- Plaats altijd de afdekking van de zekering terug. Gebruik nooit stekkers waarvan de zekering niet is afgedekt.
- Als uw wandstopcontact niet geschikt is voor de stekker die bij deze apparatuur wordt geleverd, neem dan contact op met uw erkende Brother-dealer om het juiste snoer te verkrijgen.

Handelsmerken

App Store is een servicemerk van Apple Inc.
Android en Google Play zijn handelsmerken van Google, Inc. Gebruik van deze handelsmerken is alleen toegestaan met toestemming van Google.

INHOUDSOPGAVE

Hoofdstuk 1 VOORBEREIDINGEN 5

| | |
|--|-----------|
| Namen van machineonderdelen | 5 |
| Bijgeleverde accessoires..... | 7 |
| Optionele accessoires..... | 8 |
| Steekpatroonplaat bevestigen (voor modellen met een steekpatroonplaat)..... | 8 |
| De machine aan-/uitzetten | 9 |
| Bediening van de display | 10 |
| Machine-instellingen wijzigen | 11 |
| Spoel opwinden/installeren | 12 |
| Spoel opwinden..... | 12 |
| De spoel installeren..... | 14 |
| Bovendraad inrijgen | 15 |
| Bovendraad inrijgen..... | 15 |
| Onderdraad naar boven halen..... | 18 |
| Stof/draad/naald-combinaties | 19 |
| Naald verwisselen | 20 |
| Naald controleren..... | 20 |
| Naald verwisselen..... | 20 |
| Persvoet verwisselen | 21 |
| Persvoet verwisselen..... | 21 |
| Persvoethouder verwijderen en bevestigen..... | 22 |

Hoofdstuk 2 BASISPRINCIPES VAN HET NAAIEN 23

| | |
|---|-----------|
| Naaïen | 23 |
| Standaardnaaiwerkzaamheden..... | 23 |
| Achteruit/verstevigingssteken naaien..... | 25 |
| Automatisch achteruit/verstevigingssteken naaien..... | 25 |
| Verstevigingsprioriteit..... | 27 |
| Steekbreedte/steeklengte instellen..... | 27 |
| Draadspanning aanpassen | 27 |
| Nuttige naaitips | 28 |
| Naaitips..... | 28 |
| Evenwijdige marge naaien..... | 29 |
| Diverse stoffen naaien..... | 30 |
| Decoratieve steekpatronen naaien..... | 32 |

Hoofdstuk 3 DIVERSE STEKEN 33

| | |
|---|-----------|
| Stekentabel | 33 |
| Naaïsteken | 38 |
| Afwerksteken..... | 38 |
| Blindzoomsteken naaien..... | 39 |
| Knoopsgaten naaien..... | 40 |
| Knopen aanzetten..... | 43 |
| Rits inzetten..... | 44 |
| Applicatie-, patchwork- en quiltsteken..... | 45 |
| Andere naaitoepassingen..... | 49 |
| Aanpassingen (Voor modellen met 80/60/50 steken)..... | 54 |

Hoofdstuk 4 BIJLAGE 55

| | |
|---|-----------|
| Verzorging en onderhoud | 55 |
| Beperkingen op smeren..... | 55 |
| Voorzorgsmaatregelen bij het opbergen van de machine..... | 55 |
| Grijper reinigen..... | 55 |
| Probleemoplossing | 57 |
| Bovendraad te strak..... | 57 |
| Draad verstrikt op achterkant van stof..... | 57 |
| Onjuiste draadspanning..... | 58 |
| De stof zit vast in de machine en kan niet worden verwijderd..... | 59 |
| Wanneer de draad verstrikt is geraakt onder de spoelwinderbasis..... | 61 |
| Lijst met symptomen..... | 61 |
| Foutmeldingen..... | 65 |
| Bedieningssignalen..... | 65 |
| Index | 66 |

Hoofdstuk 1 VOORBEREIDINGEN

Namen van machineonderdelen

Belangrijkste onderdelen

De vormgeving van de machine verschilt naargelang het model.

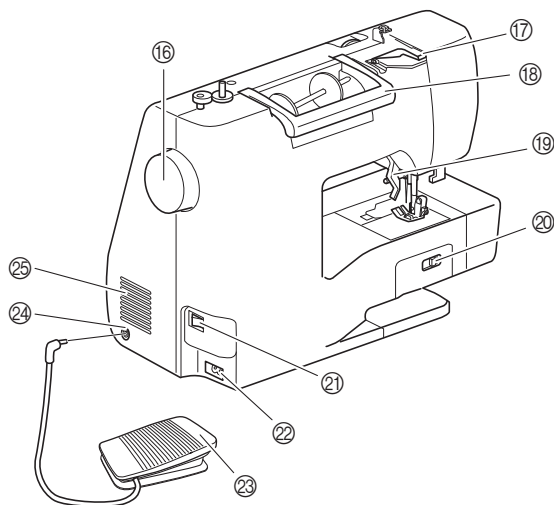
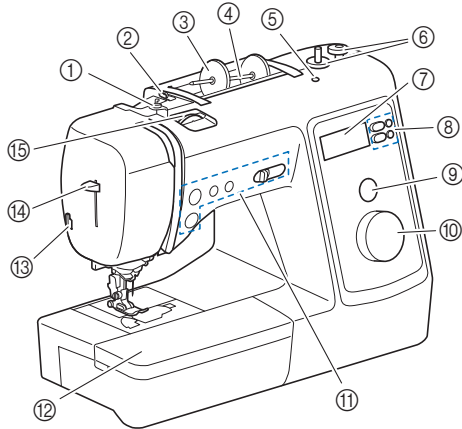

- ① **Draadgeleider voor het opwinden van de spoel en voorspanning voor spoelen (pagina 13)**
- ② **Draadgeleider (pagina 13)**
- ③ **Kloshouder (pagina 12)**
- ④ **Klospen (pagina 12)**
- ⑤ **Opening voor extra klospen**
Deze opening is voor een extra klospen om te naaien met een tweelingnaald. (pagina 52) Deze opening is niet bestemd voor smering. Giet geen olie in deze opening.
- ⑥ **Spoelwinder (pagina 12)**
- ⑦ **LCD (liquid crystal display) (pagina 10)**
- ⑧ **Bedieningstoetsen (pagina 6)**
De bedieningstoetsen verschillen naargelang het model.
- ⑨ **Steekpatroonvenster (pagina 23)**
(op modellen met 16 steken)
- ⑩ **Knop voor steekpatroonselectie (pagina 23)**
- ⑪ **Bedieningstoetsen en schuifknop voor snelheidsregeling (pagina 6)**
- ⑫ **Accessoirestafel (pagina 7, 29)**
- ⑬ **Draadafsnijder (pagina 17)**
- ⑭ **Naaldinrijgerhendel (pagina 17)**

- ⑮ **Draaiknop draadspanning (pagina 27)**
- ⑯ **Handwiel**
Draai het handwiel naar u toe (tegen de klok in) om de naald omhoog en omlaag te zetten om één steek te naaien.
- ⑰ **Bedekte draadgeleider (pagina 13)**
- ⑱ **Handvat**
Draag de machine aan het handvat om deze te vervoeren.
- ⑲ **Persvoethendel**
Zet de persvoethendel omhoog en omlaag om de persvoet omhoog en omlaag te zetten.
- ⑳ **Transporteurstandschakelaar**
Gebruik de transporteurstandschakelaar om de transporteur omhoog of omlaag te zetten. (pagina 48)
- ㉑ **Hoofdschakelaar (pagina 9)**
- ㉒ **Voedingsaansluiting (pagina 9)**
- ㉓ **Voetpedaal (pagina 24)**
- ㉔ **Aansluiting voetpedaal (pagina 24)**
- ㉕ **Ventilatieopening**
Door de ventilatieopening kan de lucht rond de motor circuleren. Bedek de ventilatieopening niet wanneer u de machine gebruikt.

Naald en persvoetgedeelte

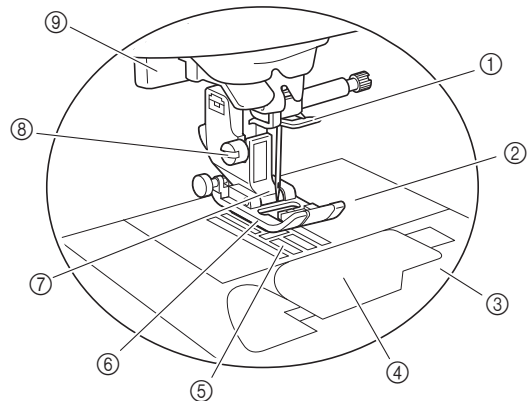

- ① **Draadgeleiders op de naaldstang (pagina 16)**
- ② **Steekplaat (pagina 29)**
- ③ **Steekplaatdeksel (pagina 14)**
- ④ **Spoelhuisdeksel/spoelhuis (pagina 14, 56)**
- ⑤ **Transporteur**
De transporteur voert de stof door in de naairichting.
- ⑥ **Persvoet**
De persvoet drukt gelijkmatig op de stof tijdens het naaien. Bevestig de geschikte persvoet voor de steek die u hebt geselecteerd.
- ⑦ **Persvoethouder (pagina 22)**
- ⑧ **Persvoethouderschroef (pagina 22)**
- ⑨ **Knoopsgathendel (pagina 42)**

■ Bedieningstoetsen

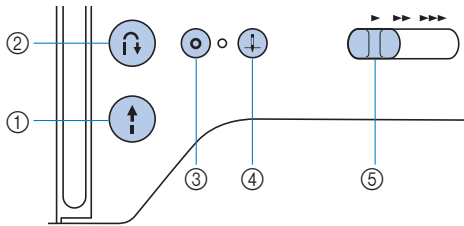

- ① **“Start/Stop”-toets**

Druk op de “Start/Stop”-toets om te beginnen of te stoppen met naaien.
- ② **Achteruitsteektoets**

Druk op de achteruitsteektoets om achteruit- of verstevigingssteken te kunnen naaien, afhankelijk van het geselecteerde steekpatroon.
- ③ **Verstevigingssteektoets**

Druk op de verstevigingssteektoets om één enkele steek meerdere malen te naaien en af te hechten. (pagina 25)
Druk voor decoratieve steken op deze toets om te eindigen met een volledige steek in plaats van middenin.
Het LED-lampje naast de toets licht automatisch op wanneer de steek wordt genaaid en gaat uit wanneer het naaien is voltooid. (voor modellen met een LED-lampje)
- ④ **Naaldstandtoets**

Druk op de naaldstandtoets om de naald omhoog of omlaag te zetten. Wanneer u tweemaal op de knop drukt, naait u één steek.
- ⑤ **Schuifknop voor snelheidsregeling**

Schuif de schuifknop voor snelheidsregeling om de naaisnelheid aan te passen.

■ Bedieningspaneel en bedieningstoetsen

De vormgeving van de machine verschilt naargelang het model.

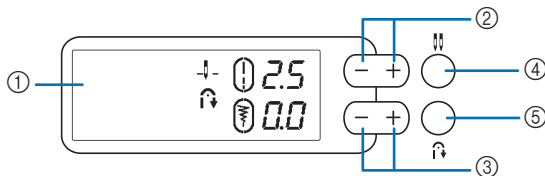

- ① **LCD (liquid crystal display)**

Geselecteerde steekpatrooninstellingen en meldingen worden weergegeven. (pagina 10)
- ② **Toetsen voor steeklengte**

Druk op de toetsen voor steeklengte om de steeklengte aan te passen. (pagina 27)
- ③ **Toetsen voor steekbreedte**

Druk op de toetsen voor steekbreedte om de steekbreedte aan te passen. (pagina 27)
- ④ **Enkele/tweelingnaaldtoets (enkele of tweelingnaald)**

(op modellen met 80/60/50 steken)
Druk op de enkele/tweelingnaaldtoets om de tweelingnaald te gebruiken. Met een druk op deze toets schakelt u tussen de tweelingnaaldstand en de enkele-naaldstand. (pagina 52)
- ⑤ **Automatisch achteruit/verstevigingssteektoets**

Druk op de automatisch achteruit/verstevigingssteektoets om de functie voor automatisch achteruit/verstevigingssteken naaien te gebruiken. (pagina 25)

Bijgeleverde accessoires

De bijgeleverde accessoires wijken mogelijk af van die in onderstaande tabel, afhankelijk van het machinemodel dat u hebt aangeschaft. Meer bijzonderheden over bijgeleverde accessoires en de onderdeelcodes van uw machine vindt u op het extra blad "Bijgeleverde accessoires".

Trek de bovenkant van de accessoirestafel naar u toe om de accessoireruimte te openen.

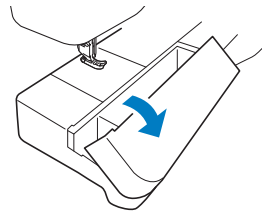

Bijgeleverde accessoires

| | | | | | |
|---|---|-----------------------------------|--|---|--|
| 1. J Zigzagvoet "J" (op de machine geplaatst) | 2. G Afwerksteekvoet "G" | 3. I Ritsvoet "I" | 4. R Blindzoomvoet "R" | 5. M Knoopaanzetvoet "M" | 6. A Knoopsgatvoet "A" |
| 7. *1 Naaldsetje (Er is één van de twee naaldsetjes bijgeleverd bij deze machine.) | *2 | 8. Tweelingnaald 2/11 naald | 9. Spoel x 4 (Eén spoel is op de machine geplaatst.) | 10. Tornmesje | 11. Schoonmaakborsteltje |
| 12. Schijfvormige schroevendraaier | 13. Schroevendraaier (groot) | 14. Extra klospen | 15. Kloshouder (groot) | 16. Kloshouder (medium) (op de machine geplaatst) | 17. Kloshouder (klein) |
| 18. Klosnetje | 19. Spoelhuis (op de machine geplaatst) | 20. Voetpedaal | 21. Accessoires tasje | 22. Bedieningshandleiding | 23. Beknopte bedieningshandleiding |
| *1 75/11 2 naalden, 90/14 2 naalden, 90/14 2 naalden: ballpointnaald (goudkleurig) | | | | | |
| *2 75/11 1 naald, 90/14 1 naald, 100/16 1 naald | | | | | |

Bijgeleverde accessoires, afhankelijk van het model

| | | | | |
|-----------------------------|---------------------|--------------------------------|-------------------------|------------------------------|
| 1. N Monogramvoet "N" | 2. Gaatjesponser | 3. Schroevendraaier (klein) | 4. Steekpatroonplaat | 5. Steekpatroonplaatouder |
|-----------------------------|---------------------|--------------------------------|-------------------------|------------------------------|

Optionele accessoires

Onderstaande optionele accessoires zijn afzonderlijk verkrijgbaar.

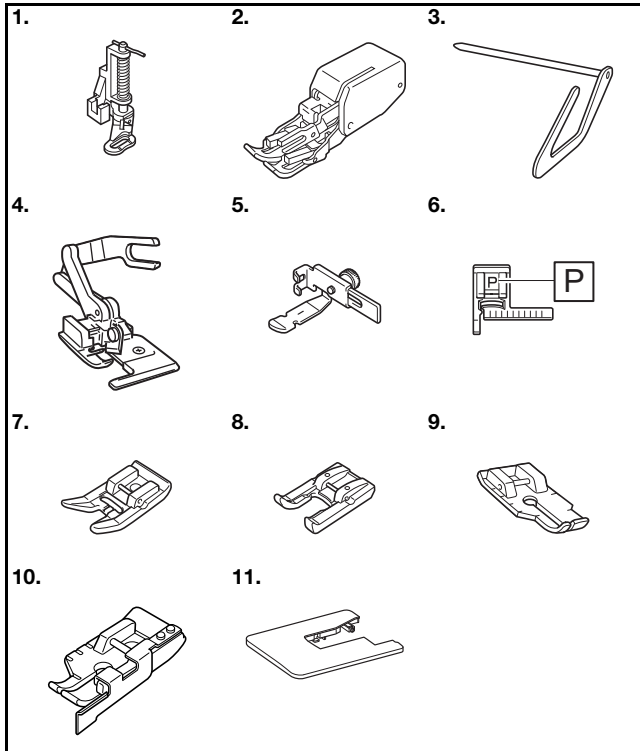

| Nr. | Naam onderdeel | Onderdeelcode | | |
|-----|----------------------------------|------------------------|----------------------|------------------|
| | | Noord- en Zuid-Amerika | Europa | Overige |
| 1. | Quilt- en watteervoet | SA129 | F005N: XC1948-052 | F005N |
| 2. | Boventransportvoet | SA140 | F033N: XG6623-001 | F033N F033CN |
| 3. | Watteerlineaal/ Quiltgeleider | SA132 | F016N: XC2215-052 | F016N F016CN |
| 4. | Zijsnijder "S" | SA177 | F054: XC3879-152 | F054 F054CN |
| 5. | Instelbare rits-/ galonvoet | SA161 | F036N: XC1970-052 | F036N |
| 6. | Steekgeleidervoet "P" | SA160 | F035N: XG6609-001 | F035N |
| 7. | Gladde transportvoet | SA114 | F007N: XC1949-052 | F007N F007CN |
| 8. | Open voet | SA186 | F060: XG6687-001 | F060 |
| 9. | 1/4-inchvoet | SA125 | F001N: XC1944-052 | F001N |
| 10. | 1/4-inchvoet met geleider | SA185 | F057: XC7416-252 | F057 |
| 11. | Verlengtafel | SAWT5 | WT15: XG8750-001 | WT15AP WT15CN |

Memo

- Als u optionele accessoires of onderdelen wilt aanschaffen, neemt u contact op met uw erkende Brother-dealer of bezoekt u onze website <http://s.brother/cpjah/>.
- Alle specificaties zijn juist toen deze handleiding werd vervaardigd. Sommige specificaties kunnen zonder kennisgeving worden gewijzigd.
- Er zijn nog meer handige naaivoetjes verkrijgbaar om het naaiwerk te vereenvoudigen en fraaie afwerkingen te maken. Bezoek uw dichtstbijzijnde erkende Brother-dealer of onze website <http://s.brother/cpjah/> voor een complete lijst van optionele accessoires die verkrijgbaar zijn voor uw machine.
- Gebruik altijd de aanbevolen accessoires voor deze machine.

Steekpatroonplaat bevestigen (voor modellen met een steekpatroonplaat)

De steekpatroonplaat geeft de steken en steeknummers weer. Bevestig de steekpatroonplaat aan de steekpatroonplaathouder. Bevestig vervolgens de steekpatroonplaathouder aan het handvat van de naaimachine, zoals aangegeven in de afbeelding hieronder.

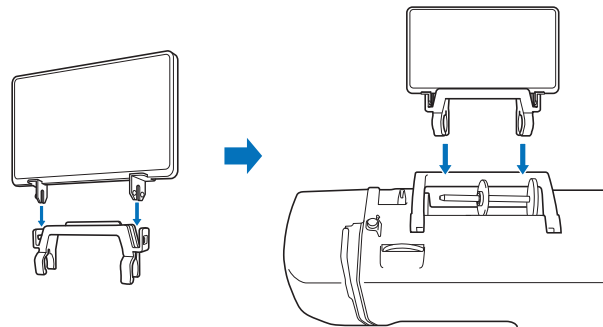

(Voor modellen met een koffer)

Wanneer u de machine opbergt, kunt u de steekpatroonplaat aan de koffer hangen.

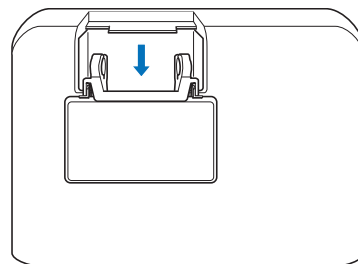

De machine aan-/uitlezen

⚠ WAARSCHUWING

- Gebruik alleen gewone huishoudaansluitingen als elektriciteitsbron. Het gebruik van andere bronnen kan brand, elektrische schokken of schade aan de machine tot gevolg hebben.
- Zorg dat de stekkers van het netsnoer stevig in het stopcontact en in de voedingsingang van de machine zitten. Anders kan brand of elektrische schokken het gevolg zijn.
- Steek de stekker van het netsnoer niet in een stopcontact dat in slechte staat is.
- In onderstaande situaties moet u de machine uitlezen met de hoofdschakelaar en de netstekker uit het stopcontact nemen:
 - Wanneer u de machine onbeheerd achterlaat
 - Nadat u de machine hebt gebruikt
 - Bij een stroomstoring tijdens het gebruik
 - Wanneer de machine niet goed werkt door een slechte verbinding, of doordat de verbinding wordt verbroken
 - Tijdens onweersbuien

⚠ VOORZICHTIG

- Gebruik uitsluitend het netsnoer dat bij deze machine is geleverd.
- Gebruik geen verlengsnoeren of stekkerdozen waarop andere apparaten zijn aangesloten. Dit kan brand of elektrische schokken veroorzaken.
- Raak de stekker niet aan met natte handen. Hierdoor kunnen elektrische schokken ontstaan.
- Zet de schakelaar altijd eerst uit voordat u de stekker van de machine uit het stopcontact haalt. Trek altijd de stekker uit het stopcontact. Als u aan het snoer trekt, kunt u het snoer beschadigen of brand of elektrische schokken veroorzaken.
- Zorg dat het snoer niet wordt ingesneden, beschadigd, gewijzigd, stevig verbogen, getrokken, gedraaid of samengeperst. Plaats geen zware voorwerpen op het snoer. Stel het snoer niet bloot aan warmte. Hierdoor kan het snoer beschadigd raken en kunnen brand of elektrische schokken ontstaan. Als de stekker of het snoer zijn beschadigd, breng de machine dan voor reparatie naar uw erkende Brother-dealer voordat u de machine weer gebruikt.
- Haal de stekker uit het stopcontact als u de machine een tijd niet gebruikt. Anders kan er brand ontstaan.

- 1 Controleer of de machine is uitgezet (hoofdschakelaar op "O"), en steek het netsnoer in de voedingsaansluiting op de rechterkant van de machine.
- 2 Sluit de stekker van het netsnoer aan op een gewoon huishoudstopcontact.

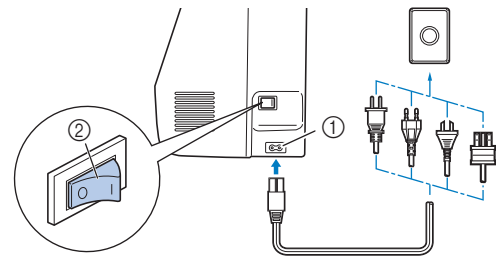

- ① Voedingsaansluiting
② Hoofdschakelaar

- 3 Druk op de rechterkant van de hoofdschakelaar op de rechterkant van de machine om de machine aan te zetten (op "I" zetten).

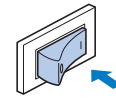

→ De verlichting voor het werkgedeelte en de display gaan branden wanneer u de machine aanzet. De naald en de transporteur maken geluid als ze bewegen. Dit is geen storing.

- 4 Druk op de linkerkant van de hoofdschakelaar (op "O" zetten) om de machine uit te zetten.

Bediening van de display

Wanneer u de machine aanzet, gaat de display branden en wordt het onderstaande scherm weergegeven.

Als u de weergegeven instellingen wilt wijzigen, gebruikt u de bedieningstoetsen en de knop voor steekpatroonselectie.

De display verschilt naargelang het model.

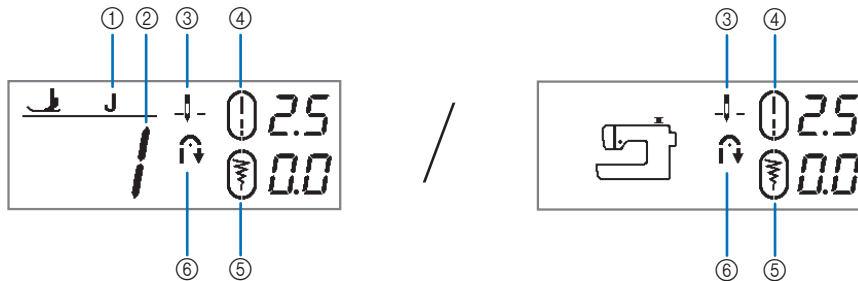

| Nr. | Display | Naam artikel | Uitleg | Pagina |
|-----|---------|---|--|--------|
| ① | J | Persvoet | Geeft het symbool voor de persvoet aan die u moet gebruiken. Voordat u begint te naaien, moet u een van de hier weergegeven persvoeten bevestigen. J Zigzagvoet “J” N Monogramvoet “N” G Afwerksteekvoet “G” A Knoopsgatvoet “A” R Blindzoomvoet “R” * Het scherm geeft mogelijk de symbolen voor bepaalde persvoeten, zoals ritsvoet “I” en de quilt- en watteervoet, niet weer. | 21 |
| ② | - | Steeknummer | Geeft het nummer van het geselecteerde steekpatroon aan. | 33 |
| ③ | ↓- ↓ | Naaldstandinstelling | Geeft aan of de naald in de geprogrammeerde positie (omhoog of omlaag) staat. Geeft ook aan of de enkele-naaldstand of tweelingnaaldstand is geselecteerd. (De tweelingnaaldstandindicator wordt alleen weergegeven bij modellen met de enkele/tweelingnaaldtoets.) ↓-: Enkele naald/omlaag ↓: Enkele naald/omhoog - -: Tweelingnaald/omlaag -: Tweelingnaald/omhoog | 11 |
| ④ | 0 2.5 | Steeklengte | Geeft de steeklengte van het geselecteerde steekpatroon aan. | 27 |
| ⑤ | 0 0.0 | Steekbreedte | Geeft de steekbreedte van het geselecteerde steekpatroon aan. | 27 |
| ⑥ | ↻ | Automatisch achteruit/ versterigingssteken naaien | Geeft aan dat automatisch achteruit/versterigingssteken naaien op dit moment actief is. | 25 |

Memo

- Voor modellen waarbij het steeknummer en de persvoet niet worden weergegeven op de display, worden het steeknummer en de persvoet weergegeven in het steekpatroonvenster.

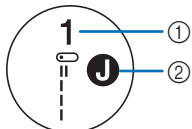

- ① Steeknummer
- ② Persvoet

Machine-instellingen wijzigen

Naaldstopstand wijzigen

U kunt de naaldstand bij voltooiing van het naaien wijzigen van omlaag naar omhoog.

- 1 Druk op de naaldstandtoets en houd deze ongeveer 3 seconden ingedrukt.

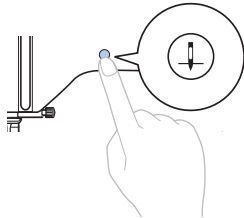

→ De machine piept twee keer en de naaldstopstand wijzigt naar omhoog.

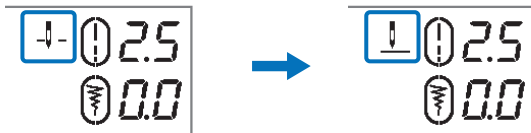

Memo

- Wanneer u deze handeling opnieuw uitvoert, piept de machine een keer en wijzigt de naaldstopstand naar omlaag.
- Wanneer u deze instelling wijzigt, piept de machine, zelfs als het piepsignaal is uitgeschakeld.

Initiële naaldstand wijzigen (voor modellen met 80/60/50 steken)

U kunt de steek die automatisch wordt geselecteerd wanneer u de machine aanzet, wijzigen van "1 Rechte steek (links)" naar "3 Rechte steek (midden)".

- 1 Druk op de toets voor steeklengte "-" en houd deze ingedrukt terwijl u de machine aanzet.

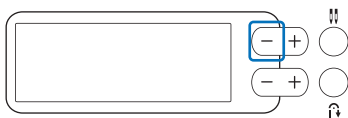

→ De machine piept een keer en de initiële naaldstand wijzigt naar "3 Rechte steek (midden)".

Memo

- Wanneer u deze handeling opnieuw uitvoert, piept de machine een keer en de initiële naaldstand wijzigt naar "1 Rechte steek (links)".
- Wanneer u deze instelling wijzigt, piept de machine, zelfs als het piepsignaal is uitgeschakeld.

Piepsignaal in-/uitschakelen

U kunt het piepsignaal uitschakelen.

- 1 Druk op de toets voor steekbreedte "-" en houd deze ingedrukt terwijl u de machine aanzet.

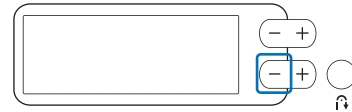

→ De machine start zonder piepsignaal en het piepsignaal is uitgeschakeld.

Memo

- Wanneer u deze handeling opnieuw uitvoert, piept de machine een keer en is het piepsignaal weer ingeschakeld.

⚠ VOORZICHTIG

- Wanneer u de naaldstopstand of initiële naaldstand wijzigt, piept de machine, zelfs als het piepsignaal is uitgeschakeld.

Spoel opwinden/installeren

⚠ VOORZICHTIG

- Gebruik uitsluitend de plastic spoel die is meegeleverd met deze machine of spoelen van hetzelfde type (SA156/SFB: XA5539-151/SFB). De spoel is 11,5 mm hoog (ongeveer 7/16 inch). Het gebruik van andere spoelen kan schade veroorzaken aan de machine. SA156 is een type spoel van klasse 15.
- Oudere spoelen zijn mogelijk vervaardigd zonder markering "b" op de spoel. U kunt deze spoelen echter wel gebruiken in combinatie met deze machine, als het type hetzelfde is (SA156/SFB: XA5539-151/SFB).

Spoel opwinden

In dit gedeelte wordt beschreven hoe u draad op de spoel windt.

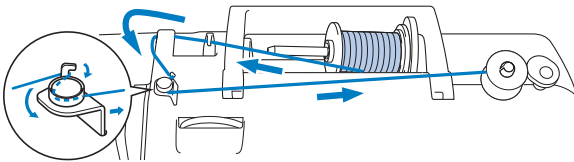

- 1 Plaats de spoel zo op de spoelwinderas dat de inkeping van de spoel is uitgelijnd met de veer op de as en schuif de spoelwinderas naar rechts totdat deze vastklikt.

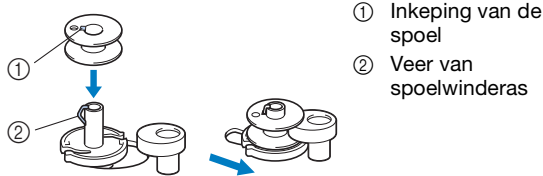

- ① Inkeping van de spoel
- ② Veer van spoelwinderas

📄 Memo

- Met het oog op latere procedures is het nuttig om de installatierichting van de spoel te controleren. Als u de spoel in het spoelhuis plaatst in dezelfde richting die de spoel ook op de spoelwinderas had, installeert u de spoel met de onderdraad in de juiste richting voor opwinden.

U kunt de markering "b" op een kant van de spoel die is meegeleverd met deze machine, gebruiken als referentie.

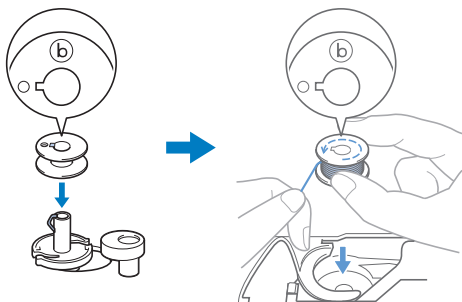

- 2 Verwijder de kloshouder en plaats de klos garen voor de spoel op de klospen.

Schuif de klos zo op de klospen dat de draad van onder af naar voren afwikkelt. Anders kan de draad verstrikt raken rond de klospen.

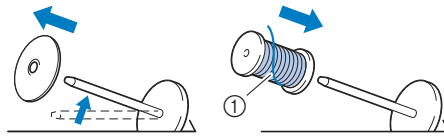

- ① De draad wikkelt af van onder af naar voren.

- 3 Schuif de kloshouder op de klospen.

Schuif de kloshouder zo ver mogelijk naar rechts, zoals aangegeven, met de afgeronde kant naar links.

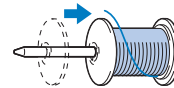

⚠ VOORZICHTIG

- Als de klos of kloshouder niet correct is geïnstalleerd, kan de draad verstrikt raken rond de klospen. Daardoor kan de naald breken.
- Er zijn drie formaten kloshouder beschikbaar. Zo kunt u een kloshouder kiezen die het best past bij het formaat klos dat u gebruikt. Als de kloshouder te klein is voor de klos die u gebruikt, kan de draad blijven haken achter de gleuf in de klos, of kan de machine beschadigd raken. Meer bijzonderheden over de garenkloshulpinzet vindt u in "Memo" op pagina 12.



📄 Memo

- Wanneer u de klos gebruikt zoals hieronder aangegeven, gebruikt u de kleine kloshouder. Laat enige ruimte tussen de houder en de klos.

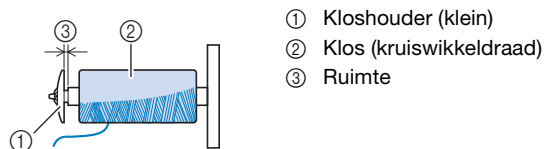

- ① Kloshouder (klein)
- ② Klos (kruiswikkeldraad)
- ③ Ruimte

- Wanneer u draad gebruikt die snel van de klos afwikkelt, zoals transparant nylon garen of metallic garen, plaats dan het klosetje over de klos voordat u de klos garen op de klospen plaatst. Als het klosetje te lang is, vouwt u het zo dat het past op het formaat klos.



- 4 Leid de draad onder de draadgeleider en onder de bedekte draadgeleider door naar voren.

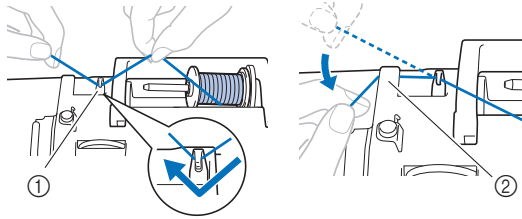

- ① Draadgeleider
② Bedekte draadgeleider

- 5 Leid de draad onder de haak op de draadgeleider voor het opwinden van de spool en draai de draad vervolgens tegen de klok in onder de voorspanning voor spoelen.

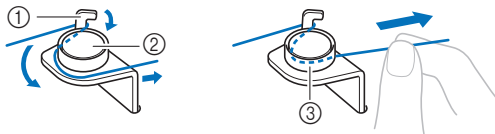

- ① Draadgeleider voor het opwinden van de spool
② Voorspanning voor spoelen
③ Trek de draad zo ver mogelijk naar binnen.

Opmerking

- Zorg ervoor dat de draad onder de voorspanning voor spoelen wordt geleid.

- 6 Draai de draad met de klok mee 5 of 6 keer om de spool, leid de draad door de geleidesleuf in de spoolwinderbasis en trek vervolgens aan de draad om deze af te snijden.

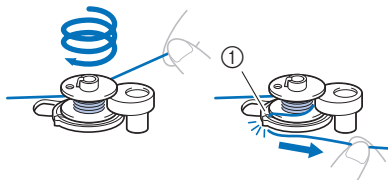

- ① Geleidesleuf in de spoolwinderbasis (met ingebouwde draadafsnijder)

Opmerking

- Let op dat u de draad met de klok mee rond de spool windt. Anders wordt de draad rond de spoolwinderas gewonden.

⚠ VOORZICHTIG

- Zorg dat u de draad afsnijdt zoals aangegeven. Wanneer u de spool opwindt zonder de draad af te snijden met de draadafsnijder die is ingebouwd in de geleidesleuf in de spoolwinderbasis, kan de draad verward raken in de spool of kan de naald verbuigen en breken wanneer de onderdraad opraakt.

- 7 Schuif met de schuifknop voor snelheidsregeling om de snelheid aan te passen waarmee de spool wordt gewonden. Schuif de schuifknop naar rechts om de snelheid te verhogen. Schuif de schuifknop naar links om de snelheid te verlagen.

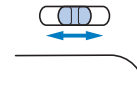

Memo

- We adviseren om stretchdraad, zoals doorzichtige nylondraad, op een lage snelheid te winden, omdat de draad kan uitrekken.

- 8 Zet de machine aan.

- 9 Druk eenmaal op de "Start/Stop"-toets om de spool op te winden. Wanneer het voetpedaal is aangesloten, drukt u met uw voet het voetpedaal in.



Opmerking

- Wanneer u doorzichtige nylondraad op de spool windt, stopt u met het opwinden van de spool als deze 1/2 tot 2/3 vol is. Als de spool volledig zou worden opgewonden met doorzichtige nylondraad, wordt de draad mogelijk niet netjes op de spool gewonden of zijn de naairesultaten minder goed. Daarnaast kan er extreme druk op de spool komen te staan, kan het onmogelijk zijn om de spool te verwijderen van de spoolwinderas of kan de spool breken.



- 10 Wanneer het opwinden van de spool trager gaat, drukt u eenmaal op de "Start/Stop"-toets om de machine te stoppen. Wanneer het voetpedaal is aangesloten, haalt u uw voet van het voetpedaal.

⚠ VOORZICHTIG

- Wanneer het opwinden van de spool trager gaat, stopt u de machine. Anders raakt de machine mogelijk beschadigd.

- 11 Knip de draad af, schuif de spoolwinderas naar links totdat deze vastklikt en verwijder de spool.

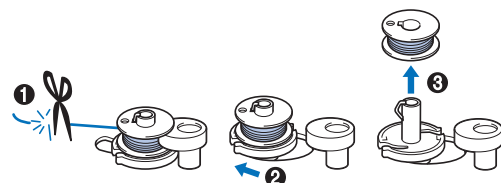

- 12 Schuif de schuifknop voor snelheidsregeling naar de gewenste naaisnelheid.
- 13 Verwijder de klos voor de onderdraad van de klossen.

De spoel installeren

Installeer de spoel waarop draad is gewonden. U kunt onmiddellijk beginnen met naaien zonder de onderdraad omhoog te halen, door de spoel in het spoelhuis te plaatsen en de draad door de gleuf in het steekplaatdeksel te leiden.

Memo

- Als de draden worden samengetrokken om plooiën te maken of de draad aan het begin van het naaiwerk wordt afgewerkt, bij bijvoorbeeld quilten uit de vrije hand, haalt u eerst de onderdraad omhoog. Voor meer informatie, zie "Onderdraad naar boven halen" op pagina 18.

⚠ VOORZICHTIG

- Gebruik een spoel die op de juiste manier is opgewonden met draad, anders kan de naald breken of is de draadspanning mogelijk onjuist.



- Voordat u de spoel plaatst of verwisselt, schakelt u de machine uit. Anders kunt u letsel oplopen als u op de "Start/Stop"-toets of op een andere toets drukt en de machine begint te lopen.

- 1 Zet de machine aan.
- 2 Druk een- of tweemaal op \oplus (naaldstandtoets) om de naald omhoog te zetten.
- 3 Zet de machine uit.
- 4 Zet de persvoethendel omhoog.
- 5 Schuif de grendel van het spoelhuisdeksel naar rechts en verwijder het spoelhuisdeksel.

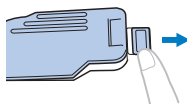

- 6 Plaats de spoel zo in het spoelhuis dat de draad naar links afwikkelt.

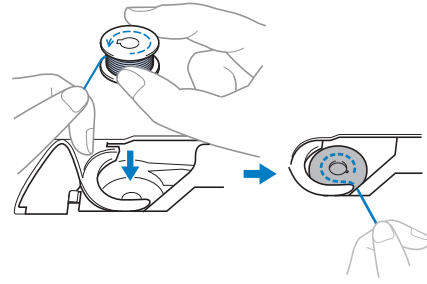

Memo

- Zorg ervoor dat u, voor de juiste richting voor het opwinden van de onderdraad, de spoel in het spoelhuis plaatst in dezelfde richting die de spoel ook op de spoelwinderas had.

U kunt de markering "b" op een kant van de spoel die is meegeleverd met deze machine, gebruiken als referentie.

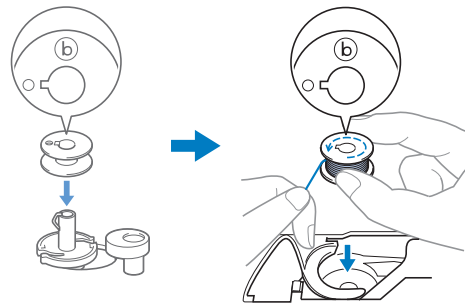

- 7 Houd de spoel losjes vast met uw rechterhand (1), en leid met uw linkerhand het uiteinde van de draad rond het lipje van het steekplaatdeksel (2).

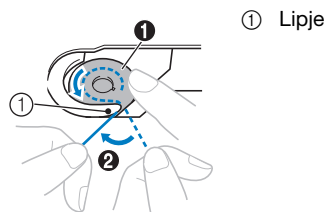

⚠ VOORZICHTIG

- Druk de spoel omlaag met uw vinger en wikkel de onderdraad op de juiste manier af; anders kan de draad breken of is de draadspanning mogelijk niet juist.

- 8** Terwijl u de spoel losjes vasthoudt met uw rechterhand (1), leidt u de draad door de gleuf in het steekplaatdeksel (2) en trekt u deze iets uit met uw linkerhand (3).

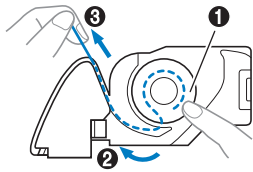

Memo

- Als u de draad rond het lipje van het steekplaatdeksel leidt zoals aangegeven in deze afbeelding bij 2 en de draad iets uittrekt zoals aangegeven bij 3, gaat de draad de spanningsveer van het spoelhuis binnen voor toepassing van de juiste spanning op de onderdraad bij het naaien.

- 9** Terwijl u met uw rechterhand op de spoel drukt om hem op zijn plek te houden (1), leidt u met uw linkerhand de draad door de gleuf (2). Vervolgens snijdt u de draad af met de draadafsnijder (3).

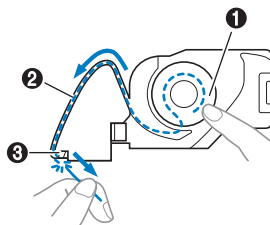

Memo

- Voer de geleiding van de onderdraad op de juiste manier uit conform deze instructies. Als de draad eenvoudigweg in de gleuf in het steekplaatdeksel wordt geplaatst, wordt de onderdraad niet op de juiste wijze bedraad, met een slecht naieresultaat of onjuiste draadspanning tot gevolg.

- 10** Bevestig het spoelhuisdeksel weer op zijn plek.

Plaats het lipje van het spoelhuisdeksel in de inkeping van het steekplaatdeksel en druk voorzichtig op de rechterkant.

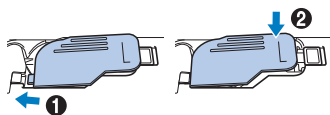

Memo

- U kunt beginnen met naaien zonder de onderdraad omhoog te halen. Wilt u de onderdraad naar boven halen voordat u gaat naaien, volg dan de procedure in "Onderdraad naar boven halen" op pagina 18.

Bovendraad inrijgen

⚠ VOORZICHTIG

- Volg voor het inrijgen van de bovendraad de instructies zorgvuldig op. Is de bovendraad niet juist ingeregend, dan kan de draad verward raken of de naald kan verbogen raken of afbreken.
- Gebruik nooit garen van dikte 20 of minder.
- Gebruik de juiste combinatie van naald en draad. (pagina 19)

Bovendraad inrijgen

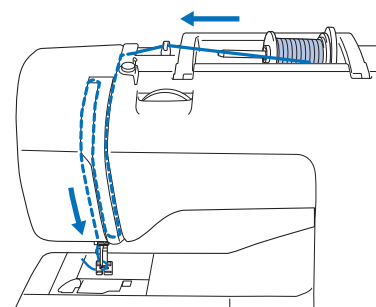

→ Volg voor het inrijgen van de bovendraad de instructies zorgvuldig op.

- Zet de machine aan.
- Zet de persvoet omhoog met de persvoethendel.

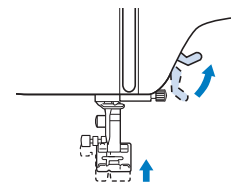

💡 Opmerking

- Als de persvoet niet omhoog staat, kunt u de machine niet inrijgen.

3 Druk een of tweemaal op  (naaldstandtoets) om de naald omhoog te zetten.

→ De naald staat goed omhoog wanneer de markering op het handwiel boven staat, zoals hieronder aangegeven. Controleer het handwiel. Als deze markering niet op deze positie staat, drukt u op  (naaldstandtoets) totdat dit wel het geval is.

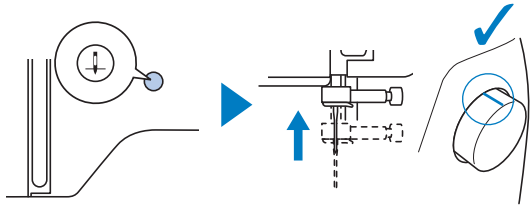

4 Zet de machine uit.

⚠ VOORZICHTIG

- Voordat u de naald inrijgt, schakelt u de machine uit. Anders kunt u letsel oplopen als u op de "Start/Stop"-toets of op een andere toets drukt waardoor de machine begint te lopen.

5 Verwijder de kloshouder en plaats de klos garen op de klospen.

Schuif de klos zo op de klospen dat de draad van onder af naar voren afwikkelt. Anders kan de draad verstrikt raken rond de klospen.

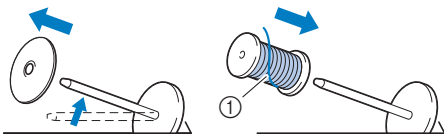

① De draad wikkelt af van onder af naar voren.

6 Schuif de kloshouder op de klospen.

Schuif de kloshouder zo ver mogelijk naar rechts, zoals aangegeven, met de afgeronde kant naar links.

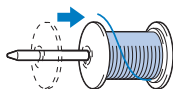

⚠ VOORZICHTIG

- Kies een kloshouder die het best past bij het formaat klos dat u gebruikt. Meer informatie over de keuze van kloshouders voor de gekozen draad vindt u in "Memo" op pagina 12.



- Als de draadklos of de kloshouder niet op de juiste plek zit, kan de draad verward raken rond de klospen, waardoor de naald kan breken.

7 Leid de draad onder de draadgeleider en onder de bedekte draadgeleider door naar voren.

Houd de draad met uw rechterhand strak terwijl u hem naar buiten trekt. Leid de draad vervolgens met uw linkerhand onder de bedekte draadgeleider door.

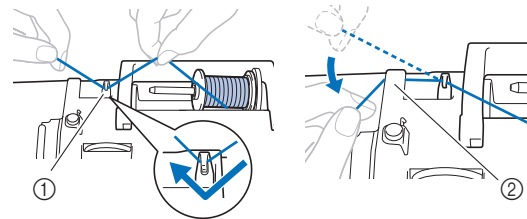

① Draadgeleider
② Bedekte draadgeleider

8 Leid de draad door het draadtraject in de hieronder aangegeven volgorde.

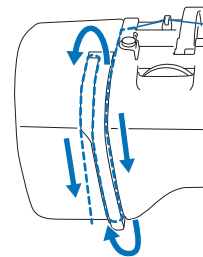

9 Zorg ervoor dat de draad in de draadophaalhendel is geleid, zoals hieronder aangegeven.

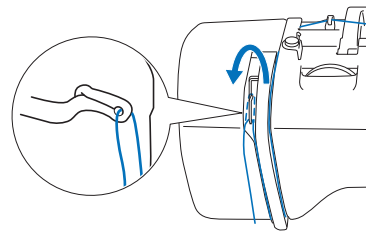

10 Schuif de draad achter de draadgeleiders op de naaldstang.

U kunt de draad gemakkelijk achter de draadgeleiders op de naaldstang schuiven: u houdt de draad in uw linkerhand en leidt de draad vervolgens met uw rechterhand en leidt de draad vervolgens met uw rechterhand (zie afbeelding).

Leid de draad links langs het lipje van de draadgeleiders op de naaldstang.

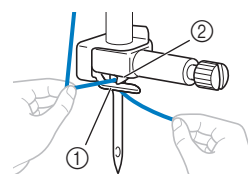

① Draadgeleiders op de naaldstang
② Lipje

11 Controleer of de naald en draad compatibel zijn met de naaldinrijger. Als zij compatibel zijn, gaat u door met de volgende stap.

- U kunt de naaldinrijger gebruiken met machinenaalden 75/11 t/m 100/16.
- U kunt de naaldinrijger niet gebruiken met de platte naald of de tweelingnaald.
- Wanneer u speciaal garen of doorzichtige eenvezelige nylondraad gebruikt, is het niet aan te raden om de naaldinrijger te gebruiken.
- Als u de naaldinrijger niet kunt gebruiken, leidt u de draad met de hand van voren naar achteren door het oog van de naald. Zorg er dan wel voor dat de machine is uitgeschakeld, zoals beschreven in stap 4.

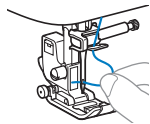

12 Trek het uiteinde van de draad die door de draadgeleiders op de naaldstang is geleid, naar links. Leid de draad onder de inkeping door. Trek vervolgens stevig aan de draad om deze volledig van voren naar achteren in de gleuf van de draadgeleiderschijf te steken (gemarkeerd met "7").

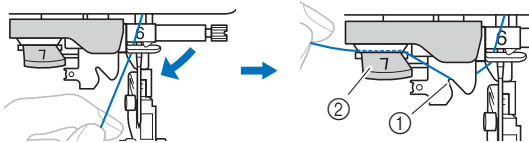

- ① Inkeping van de draadgeleider van de inrijger
② Draadgeleiderschijf van de inrijger

13 Snijd de draad af met de draadafsnijder op de linkerkant van de machine.

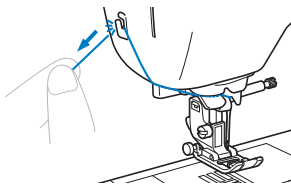

Opmerking

- Als u de draad erdoor trekt en deze niet goed kan worden afgesneden, zet u de persvoethendel omlaag. Zo blijft de draad op zijn plek en kunt u hem beter afsnijden. Als u deze bewerking hebt uitgevoerd, gaat u door met stap 15.
- Wanneer u draad gebruikt die snel van de klos afwikkelt, zoals metallic garen, is het misschien moeilijk om de naald in te rijgen nadat u de draad hebt afgeknipt. In plaats van de draadafsnijder te gebruiken trekt u de draad ongeveer 8 cm (ca. 3 inch) uit nadat u deze door de draadgeleiderschijf van de inrijger hebt geleid (aangegeven met "7").

14 Zet de persvoet omlaag met de persvoethendel.

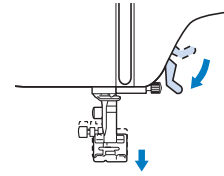

15 Zet de naaldinrijgerhendel aan de linkerkant van de machine zo ver mogelijk omlaag om de haak te laten draaien.

Nadat de draadgeleiderschijf van de inrijger omlaag is gezet (1), draait de haak (2).

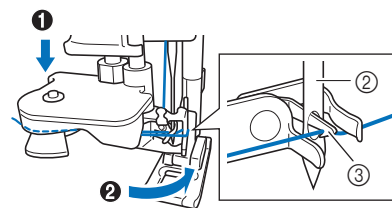
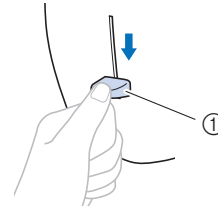

- ① Naaldinrijgerhendel
② Naald
③ Haak

Opmerking

- Als de naald niet helemaal omhoog staat, kunt u de naald niet inrijgen met de naaldinrijger. Draai het handwiel tegen de klok in totdat de naald in de hoogste stand staat. De naald staat goed omhoog wanneer de markering op het handwiel boven staat, zoals aangegeven onder stap 3 op pagina 15.

16 Zet de naaldinrijgerhendel langzaam omhoog.

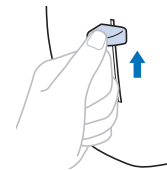

17 Trek voorzichtig aan het draaduiteinde dat door het oog van de naald is getrokken.

Als de naald niet volledig wordt ingeregen, maar zich in het oog van de naald een lus vormt, trekt u voorzichtig de lus door het oog van de naald zodat ook het uiteinde van de draad door het oog gaat.

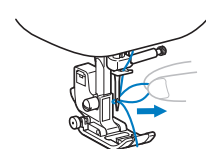

- 18** Zet de persvoethendel omhoog, leid het uiteinde van de draad door en onder de persvoet en trek ongeveer 5 cm draad (ca. 2 inch) naar de achterkant van de machine.

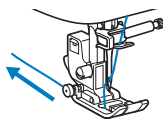

- 19** Zet de machine aan.

Onderdraad naar boven halen

Als de draden worden samengetrokken om plooiën te maken of de draad aan het begin van het naaiwerk wordt afgewerkt, bij bijvoorbeeld quilten uit de vrije hand, haalt u eerst de onderdraad omhoog.

- 1** Zie "Bovendraad inrijgen" op pagina 15 om de machine in te rijgen met de bovendraad, en de naald in te rijgen.
- 2** Volg de stappen **1** t/m **6** "De spoel installeren" op pagina 14 om de spoel te installeren en de spoel in het spoelhuis te plaatsen.
- 3** Leid de onderdraad door de sleuf.
- Snijd de draad niet af met de draadafsnijder. Het zal anders moeilijk zijn om de onderdraad naar boven te halen.

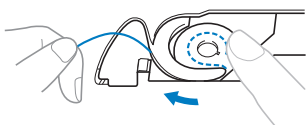

- 4** Zet de machine aan.

- 5** Houd de bovendraad losjes vast met uw linkerhand en druk tweemaal op \updownarrow (naaldstandtoets) om de naald omlaag en weer omhoog te zetten.

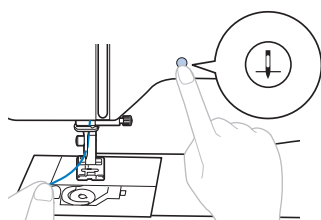

→ De onderdraad zit in een lus rond de bovendraad en kan naar boven worden getrokken.

- 6** Trek de bovendraad voorzichtig omhoog om het uiteinde van de onderdraad eruit te trekken.

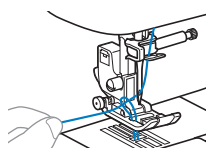

- 7** Trek de onderdraad omhoog, leid deze onder de persvoet en trek deze circa 10 cm (4 inch) naar de achterkant van de machine, zodat hij gelijk loopt met de bovendraad.

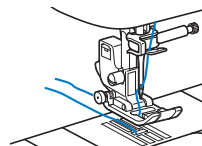

- 8** Bevestig het spoelhuisdeksel weer op zijn plek.

Stof/draad/naald-combinaties

- **Naalden die u kunt gebruiken met deze machine: naalden voor huishoudnaaimachines (maat 65/9 - 100/16)**
* Hoe hoger de waarde, des te groter de naald. Lagere nummers betekenen dunnere naalden.
- **Draden die kunnen worden gebruikt met deze machine: 30 - 90 dikte**
* Gebruik nooit garen van dikte 20 of minder. Dit kan een machinestoring veroorzaken.
* Hoe lager de waarde, des te dikker de draad. Hogere nummers betekenen dunnere draden.
- **Welke machinenaald en draad u dient te gebruiken hangt af van het soort stof en de dikte ervan. Raadpleeg de volgende tabel om de geschikte draad en naald te bepalen voor de stof die u wilt naaien.**
 - De combinaties in de tabel vormen een algemene richtlijn. Naai enkele proefsteken met de stof die u gaat gebruiken, en het gewenste aantal lagen.
 - De machinenaalden zijn verbruiksartikelen. Uit het oogpunt van veiligheid en optimale resultaten adviseren we de naald regelmatig te vervangen. Meer informatie over het vervangen van de naald vindt u in "Naald controleren" op pagina 20.
- **In principe gebruikt u een dunne naald en draad voor dunne stof en een dikkere naald en draad voor dikkere stof.**
- **Selecteer een steek die geschikt is voor de stof en pas de steeklengte aan. Wanneer u lichte stof naait, maakt u de steeklengte korter. Wanneer u zware stof naait, maakt u de steeklengte langer. (pagina 27)**
Zie "Stretchstoffen naaien" op pagina 31 voor het naaien van stretchstoffen.

| Soort stof/Toepassing | | Draad | | Naalddikte | Steeklengte mm (inch) |
|--------------------------------------|---|---|---------|------------------------------|---|
| | | Soort | Dikte | | |
| Lichte stof | Dun linnen, crêpe georgette, organza, crêpe, chiffon, voile, tule, voeringstoffen, enz. | Polyesterdraad | 60 - 90 | 65/9 - 75/11 | Fijne steken 1,8-2,5 (1/16-3/32) |
| | | Katoendraad, zijdedraad | 50 - 80 | | |
| Middelzware stof | Lakenstof, taftzijde, gabardine, flanel, bolletjesstof, linnen, badstof, wafeldoek, popeline, satijn, quiltkatoen, enz. | Polyesterdraad | 60 - 90 | 75/11 - 90/14 | Regelmatige steken 2,0-3,0 (1/16-1/8) |
| | | Katoendraad, zijdedraad | 50 - 60 | | |
| Zware stoffen | Denim en spijkerstof (12 oz of meer), canvas, enz. | Polyesterdraad, katoendraad | 30 | 100/16 | Lange steken 2,5-4,0 (3/32-3/16) |
| | | Polyesterdraad | 60 | 90/14 - 100/16 | |
| | Katoendraad, zijdedraad | 30 - 50 | | | |
| Stretchstoffen (gebreide stof, enz.) | Jersey, tricot, T-shirtstof, fleece, interlock, enz. | Polyesterdraad, katoendraad, zijdedraad | 50 | Ballpointnaald 75/11 - 90/14 | Juiste instelling voor stofdikte |
| Voor afwerksteken | | Polyesterdraad, Katoendraad | 30 | 90/14 - 100/16 | Juiste instelling voor stofdikte |
| | | | 50 - 60 | 75/11 - 90/14 | |

■ Doorzichtige nylondraad

Gebruik een naald voor huishoudnaaimachines geschikt voor afwerksteken, ongeacht de stof of draad.

■ Decoratieve steekpatronen naaien (naalden en draden)

Gebruik bij het naaien van lichtgewichtstof, middelzware stof of stretchstof een ballpointnaald (goudkleurig) 90/14. Gebruik bij het naaien van zware stof een naald voor huishoudnaaimachines 90/14.

Daarnaast moet u draad #50 tot #60 gebruiken.

⚠ VOORZICHTIG

- In de bovenstaande tabel vindt u de juiste combinaties van stof, draad en naald. Wanneer de combinatie van stof, draad en naald onjuist is, kan de naald verbuigen of breken, vooral bij zware stof (zoals spijkerstof) en bij gebruik van dunne naalden (bijvoorbeeld 65/9 t/m 75/11). Bovendien kunnen de steken ongelijkmatig worden of gaan plooiën of kunnen steken worden overgeslagen.

Naald verwisselen

⚠ VOORZICHTIG

- Gebruik uitsluitend aanbevolen naalden voor huishoudnaaimachines. Wanneer u een andere naald gebruikt, kan de naald verbuigen of kan de machine beschadigd raken.
- Gebruik nooit verbogen naalden. Verbogen naalden breken gemakkelijk, en dit kan leiden tot letsel.

Naald controleren

Leg een naald vóór gebruik met de vlakke kant op een vlakke ondergrond en controleer of de afstand tussen de naald en de ondergrond overal gelijk is.

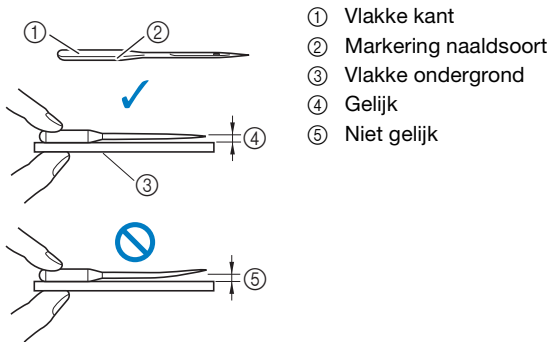

💡 Opmerking

- De machinenaalden zijn verbruiksartikelen. Vervang de naald in gevallen zoals de onderstaande:
 - als u een ongewoon geluid hoort wanneer de naald de stof in gaat. (Mogelijk is de punt van de naald kapot of stomp.)
 - als er steken worden overgeslagen. (Mogelijk is de naald verbogen.)
 - meestal nadat u één project hebt afgerond, bijvoorbeeld een kledingstuk.

Naald verwisselen

Gebruik de schroevendraaier en een nieuwe naald waarvan u hebt gecontroleerd dat hij recht is, volgens de aanwijzingen in "Naald controleren" op pagina 20.

- 1 Druk een- of tweemaal op (naaldstandtoets) om de naald omhoog te zetten.
- 2 Plaats de stof of het papier onder de persvoet om het gat in de steekplaat te bedekken en te voorkomen dat de naald in de machine valt.

- 3 Zet de machine uit.

⚠ VOORZICHTIG

- Voordat u de naald verwisselt, schakelt u de machine uit. Anders kunt u letsel oplopen als u op de "Start/Stop"-toets of op een andere toets drukt en de machine begint te lopen.

- 4 Houd de naald vast met uw linkerhand. Draai met een schroevendraaier de naaldklemschroef naar u toe (tegen de klok in) om de naald te verwijderen.

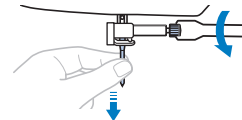

- Gebruik niet te veel kracht bij het los- of vastdraaien van de naaldklemschroef, aangezien dit bepaalde onderdelen van de machine kan beschadigen.

- 5 Plaats de nieuwe naald met de vlakke kant naar de achterzijde van de machine totdat de naald de naaldstopper raakt. Draai de naaldklemschroef vast (met de klok mee) met de schroevendraaier.

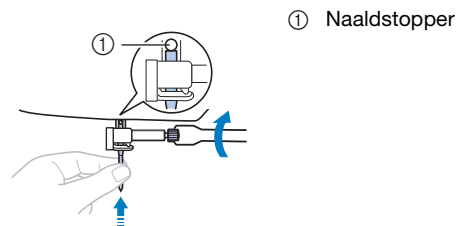

⚠ VOORZICHTIG

- Zorg dat u de naald plaatst tot aan de naaldstopper en dat u de naaldklemschroef goed vastdraait met de schroevendraaier. Anders kan de naald breken of kan de machine beschadigd raken.

- 6 Zet de machine aan.

Persvoet verwisselen

⚠ VOORZICHTIG

- Gebruik de juiste persvoet voor de soort steek die u wilt naaien, anders kan de naald de persvoet raken, waardoor de naald kan verbuigen of breken. Meer bijzonderheden over de persvoet die moet worden gebruikt met de geselecteerde steek, vindt u in "Stekentabel" op pagina 33.
- Gebruik uitsluitend persvoeten die speciaal zijn ontworpen voor deze machine. Het gebruik van andere persvoeten kan leiden tot letsel of tot schade aan de machine.

💡 Opmerking

- Wanneer een steek is geselecteerd, wordt op de display of in het steekpatroonvenster het symbool weergegeven voor de persvoet die u moet gebruiken. Controleer voordat u gaat naaien of de juiste persvoet is bevestigd. Als de verkeerde persvoet is bevestigd, bevestigt u de juiste persvoet. De positie van het symbool voor de persvoet verschilt naargelang het model.



* Het scherm geeft mogelijk de symbolen voor bepaalde persvoeten, zoals ritsvoet "1" en de quilt- en watteervoet, niet weer.

Persvoet verwisselen

- 1 Druk een- of tweemaal op (naaldstandtoets) om de naald omhoog te zetten.
- 2 Zet de machine uit.

⚠ VOORZICHTIG

- Voordat u de persvoet verwisselt, schakelt u de machine uit. Anders kunt u letsel oplopen als u op de "Start/Stop"-toets of op een andere toets drukt en de machine begint te lopen.

- 3 Zet de persvoethendel omhoog.

- 4 Druk op de zwarte toets achter op de persvoethouder om de persvoet te verwijderen.

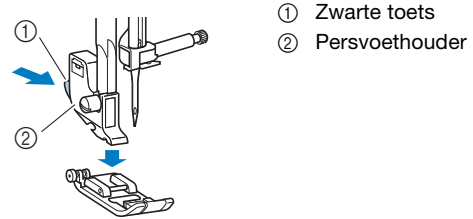

- 5 Plaats de juiste persvoet onder de persvoethouder, zodat de pen van de persvoet op één lijn staat met de inkeping in de persvoethouder.

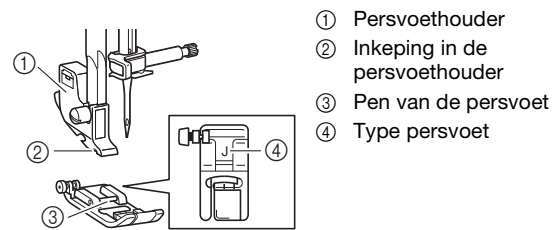

- 6 Zet de persvoethendel omlaag, zodat de persvoetpen vastklikt in de inkeping in de persvoethouder.

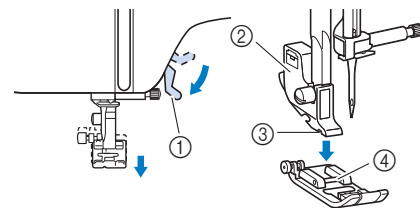

- 1 Persvoethendel
- 2 Persvoethouder
- 3 Inkeping in de persvoethouder
- 4 Pen van de persvoet

→ De persvoethendel is bevestigd.

- 7 Breng de persvoethendel omhoog om te controleren of de persvoet stevig vastzit.

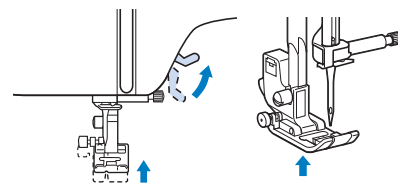

- 8 Zet de machine aan.

Persvoethouder verwijderen en bevestigen

Verwijder de persvoethouder wanneer u de machine reinigt of wanneer u een persvoet installeert waarvoor de persvoethouder niet nodig is, bijvoorbeeld de boventransportvoet of quilt- en watteervoet.

■ Persvoethouder verwijderen

1 Zet de machine uit.

2 Verwijder de persvoet.

- Voor meer informatie, zie "Persvoet verwisselen" op pagina 21.

3 Draai de persvoethouderschroef los met de schroevendraaier.

Draai de schroef naar de achterkant van de machine (tegen de klok in).

- U kunt de persvoethouderschroef ook los- of vastdraaien met de schijfvormige schroevendraaier.

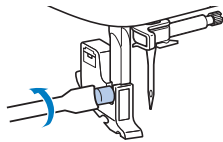

■ Persvoethouder bevestigen

1 Zet de machine uit.

2 Zet de persvoethendel omhoog.

3 Breng de inkeping in de persvoethouder op één lijn met de schroef.

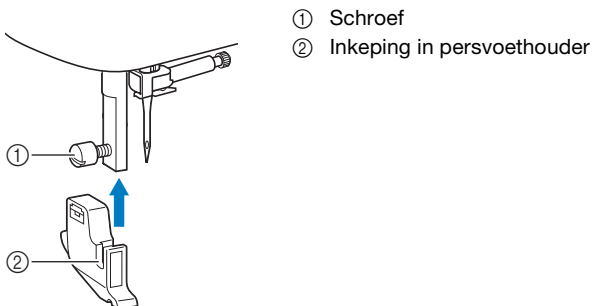

4 Houd de persvoethouder op zijn plek met uw rechterhand en draai de schroef aan met de schroevendraaier in uw linkerhand.

Draai de schroef naar u toe (met de klok mee).

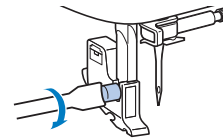

⚠ VOORZICHTIG

- Draai de persvoethouderschroef goed vast. Anders kan de persvoethouder eraf vallen en door de naald worden geraakt. De naald kan dan verbuigen of breken.

Hoofdstuk 2 BASISPRINCIPES VAN HET NAAIEN

Naaien

⚠ VOORZICHTIG

- Let goed op de plaats van de naald wanneer de machine in werking is. Houd bovendien uw handen uit de buurt van alle bewegende delen, zoals de naald en het handwiel. Anders kunt u letsel oplopen.
- Trek niet te hard aan de stof en duw de stof niet te hard tijdens het naaien. Anders kunt u letsel oplopen en kan de naald breken.
- Gebruik nooit verbogen naalden. Verbogen naalden breken gemakkelijk, en dit kan leiden tot letsel.
- Pas op dat de naald geen rijgspelden raakt, anders kan de naald verbuigen of breken.

Standaardnaaiwerkzaamheden

💡 Opmerking

- Naai eerst een proefstukje met dezelfde stof en draad als voor uw project.

- 1 **Bereid de juiste naald en draad voor het soort stof voor. (pagina 19)**
Verwissel, indien nodig, de naald. (pagina 20)
- 2 **Wind draad op een spoel en installeer de spoel op de machine. (pagina 12)**
- 3 **Rijg de bovendraad in. (pagina 15)**
- 4 **Draai aan de knop voor steekpatroonselectie om een steek te selecteren.**
De positie van het steeknummer verschilt naargelang het model.

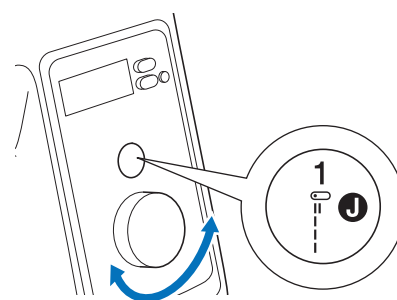
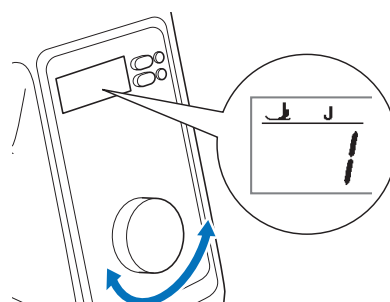

- Meer bijzonderheden over ingebouwde steekpatronen vindt u in “Stekentabel” op pagina 33.
- Wijzig, indien nodig, de steekbreedte of steeklengte. (pagina 27)
- Meer bijzonderheden over weergaven op de display vindt u in “Bediening van de display” op pagina 10.

- 5** Controleer het symbool voor de persvoet op de display of in het steekpatroonvenster en bevestig vervolgens de juiste persvoet. In deze procedure bevestigt u zigzagvoet "J". (Deze voet is bij aankoop op de machine bevestigd.)

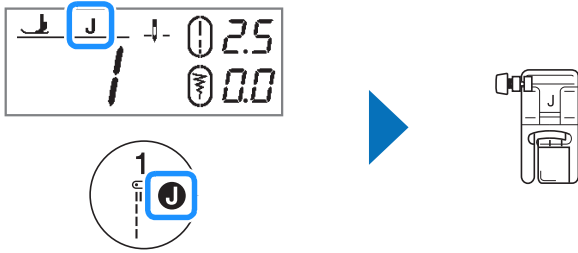

- Meer bijzonderheden over het verwisselen van de persvoet vindt u in "Persvoet verwisselen" op pagina 21.

⚠ VOORZICHTIG

- Gebruik altijd de juiste persvoet. Als u niet de juiste persvoet gebruikt, kan de naald de persvoet raken en buigen of breken. Hierdoor kunt u letsel oplopen. Zie "Stekentabel" op pagina 33 voor adviezen over de juiste persvoet.

- 6** Plaats de stof onder de persvoet. Houd de stof en de uiteinden van de draden in uw linkerhand en draai het handwiel tegen de klok in of druk op \oplus (naaldstandtoets) om de naald in de gewenste startpositie te zetten.

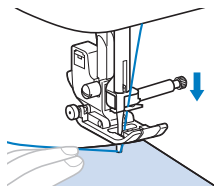

- 7** Zet de persvoethendel omlaag.

- 8** Pas de naaisnelheid aan met de schuifknop voor snelheidsregeling.

Met deze schuifknop kunt u de naaisnelheid ook tijdens het naaien aanpassen.



- ① Snel
- ② Langzaam

- 9** Druk op de "Start/Stop"-toets om te beginnen met naaien. (Wanneer het voetpedaal is aangesloten, drukt u met uw voet langzaam het voetpedaal in.)

Voer de stof lichtjes met de hand door.

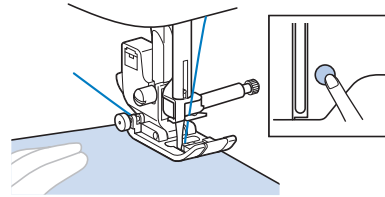

📖 Memo

- Wanneer u het voetpedaal gebruikt, kunt u niet starten met naaien door op de "Start/Stop"-toets te drukken.

- 10** Als u wilt stoppen met naaien, drukt u nogmaals op de "Start/Stop"-toets. (Wanneer het voetpedaal is aangesloten, haalt u uw voet van het voetpedaal.)

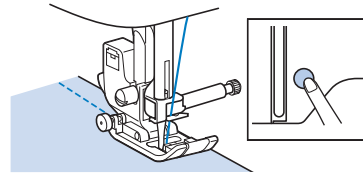

- 11** Druk op \oplus (naaldstandtoets) om de naald omhoog te zetten.

- 12** Zet de persvoethendel omhoog en verwijder de stof.

- 13** Trek de stof naar de linkerkant van de machine en snijd de draden af met de draadafsnijder.

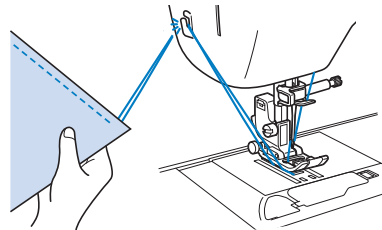

- 14** Controleer de afwerking van het naaiwerk. Pas, indien nodig, de draadspanning aan. (pagina 27)

■ Gebruik van het voetpedaal

U kunt ook het voetpedaal gebruiken om te starten en stoppen met naaien.

📖 Memo

- Wanneer het voetpedaal is aangesloten, kunt u de "Start/Stop"-toets niet gebruiken.
- U kunt het opwinden van de spoel starten en stoppen met het voetpedaal.

- 1** Zet de machine uit.

- 2** Steek de stekker van het voetpedaal in de betreffende aansluiting voor het voetpedaal op de machine.

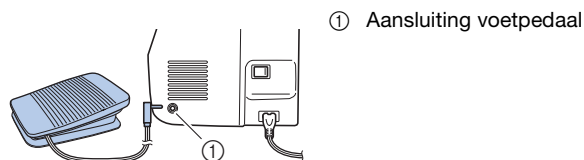

- 3** Zet de machine aan.

- 4** Druk langzaam het voetpedaal in om te starten met naaien.

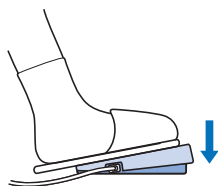

Memo

- De snelheid die is ingesteld met de schuifknop voor snelheidsregeling, is de maximale naaisnelheid van het voetpedaal.

- 5** Laat het voetpedaal los om de machine te stoppen.

Achteruit/verstevigingssteken naaien

Achteruit/verstevigingssteken zijn meestal noodzakelijk aan het begin en het eind van het naaiwerk. Bij verstevigingssteken naait de machine 3 tot 5 steken op dezelfde plek. Bij achteruitsteken naait de machine de steken in de tegenovergestelde richting. Afhankelijk van de geselecteerde steek naait u achteruit- of verstevigingssteken wanneer u (achteruitsteektoets) ingedrukt houdt.

Memo

- Wanneer u een achteruitsteekpatroon of verstevigingssteekpatroon hebt geselecteerd, naait de machine achteruitsteken wanneer u (achteruitsteektoets) ingedrukt houdt. Wanneer u een andere steek hebt geselecteerd, naait de machine verstevigingssteken wanneer u (achteruitsteektoets) ingedrukt houdt. Voor meer informatie, zie "Stekentabel" op pagina 33.
- Wanneer u (verstevigingssteektoets) ingedrukt houdt, naait de machine 3 tot 5 steken op dezelfde plek wanneer u een willekeurig steekpatroon hebt geselecteerd.

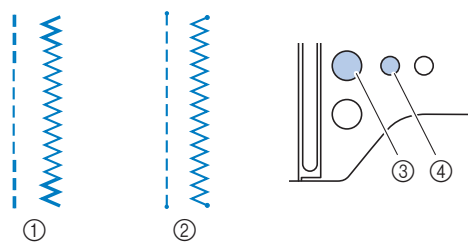

- ① Achteruitsteek
 ② Verstevigingssteek
 ③ (achteruitsteektoets)
 ④ (verstevigingssteektoets)

Memo

- (Voor modellen met een LED-lampje naast de verstevigingssteektoets)
 Het groene LED-lampje naast (verstevigingssteektoets) licht op wanneer er een steek wordt genaaid. Het LED-lampje gaat uit wanneer het naaien van de verstevigingssteek is voltooid.

Automatisch achteruit/verstevigingssteken naaien

Als u na de selectie van een steekpatroon de functie Automatisch achteruit/verstevigingssteken naaien aanzet voordat u met naaien begint, worden er automatisch verstevigingssteken (of achteruitsteken, afhankelijk van het steekpatroon) genaaid aan het begin en het einde van het naaiwerk.

Als u de machine uitzet, wordt het automatisch achteruit/verstevigingssteken naaien uitgeschakeld.

- 1** Selecteer een steek.

- Meer informatie over het selecteren van steken vindt u in "Standaardnaaiwerkzaamheden" op pagina 23.

- 2** Druk op (automatisch achteruit/verstevigingssteektoets) om de functie voor automatisch achteruit/verstevigingssteken naaien in te stellen.

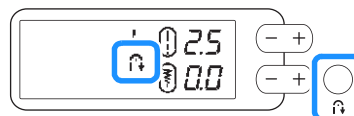

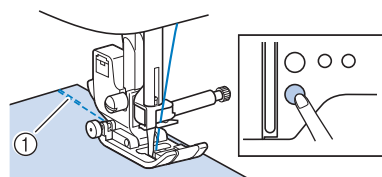

→ wordt weergegeven op de display.

- 3** Leg de stof op het punt waar u wilt beginnen en druk op de "Start/Stop"-toets om te beginnen met naaien.





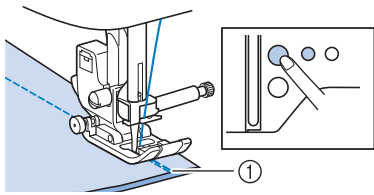

- ① Verstevigingssteken (of achteruitsteken)
 → De machine naait automatisch verstevigingssteken (of achteruitsteken) en gaat daarna door met naaien.



4 Wanneer u het einde van het stiksel hebt bereikt, drukt u op  (achteruitsteektoets) of  (verstevigingssteektoets).

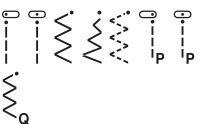

- ① Verstevigingssteken (of achteruitsteken)
- De machine naait verstevigingssteken (of achteruitsteken) en stopt daarna.

Welke bewerking wordt uitgevoerd wanneer u op een van deze toetsen drukt, hangt af van het steekpatroon dat u hebt geselecteerd. In onderstaande tabel vindt u bijzonderheden over de bewerking die wordt uitgevoerd wanneer u op de knop drukt.

| | Achteruitsteektoets  | Verstevigingssteektoets  |
|---|--|--|
| Wanneer de functie Automatisch achteruit/verstevigingssteken naaien niet actief is en u een achteruitsteekpatroon hebt geselecteerd:  | De machine naait achteruitsteken wanneer u de toets ingedrukt houdt. | De machine naait 3-5 verstevigingssteken wanneer u de toets ingedrukt houdt. |
| Wanneer de functie Automatisch achteruit/verstevigingssteken naaien niet actief is en u een verstevigingssteekpatroon hebt geselecteerd:  | De machine naait achteruitsteken wanneer u de toets ingedrukt houdt.* | De machine naait 3-5 verstevigingssteken wanneer u de toets ingedrukt houdt. |
| Wanneer de functie Automatisch achteruit/verstevigingssteken naaien niet actief is en u een andere steek dan een achteruitsteekpatroon of verstevigingssteekpatroon hebt geselecteerd. | De machine naait 3-5 verstevigingssteken wanneer u de toets ingedrukt houdt. | De machine naait 3-5 verstevigingssteken wanneer u de toets ingedrukt houdt. |
| Wanneer de functie Automatisch achteruit/verstevigingssteken naaien niet actief is en u een decoratief steekpatroon hebt geselecteerd. | De machine naait 3-5 verstevigingssteken wanneer u de toets ingedrukt houdt. | De machine naait 3-5 verstevigingssteken na voltooiing van het patroon wanneer u de toets indrukt. |
| Wanneer de functie Automatisch achteruit/verstevigingssteken naaien actief is en u een achteruitsteekpatroon hebt geselecteerd:  | De machine naait achteruitsteken en stopt met naaien wanneer u de toets indrukt. (De machine naait automatisch achteruitsteken wanneer u op de "Start/Stop"-toets drukt.) | De machine naait verstevigingssteken en stopt met naaien wanneer u de toets indrukt. (De machine naait automatisch achteruitsteken wanneer u op de "Start/Stop"-toets drukt.) |

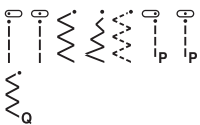
| | Achteruitsteektoets  | Verstevigingssteektoets  |
|---|--|--|
| Wanneer de functie Automatisch achteruit/verstevigingssteken naaien actief is en u een verstevigingssteekpatroon hebt geselecteerd:  | De machine naait achteruitsteken en stopt met naaien wanneer u de toets indrukt.* (De machine naait automatisch verstevigingssteken wanneer u op de "Start/Stop"-toets drukt.) | De machine naait verstevigingssteken en stopt met naaien wanneer u de toets indrukt. (De machine naait automatisch verstevigingssteken wanneer u op de "Start/Stop"-toets drukt.) |
| Wanneer de functie Automatisch achteruit/verstevigingssteken naaien actief is en u een andere steek dan een achteruitsteek of verstevigingssteek hebt geselecteerd. | De machine naait verstevigingssteken en stopt met naaien wanneer u de toets indrukt. (De machine naait automatisch verstevigingssteken wanneer u op de "Start/Stop"-toets drukt.) | De machine naait verstevigingssteken en stopt met naaien wanneer u de toets indrukt. (De machine naait automatisch verstevigingssteken wanneer u op de "Start/Stop"-toets drukt.) |
| Wanneer de functie Automatisch achteruit/verstevigingssteken naaien actief is en u een decoratief steekpatroon hebt geselecteerd. | De machine naait 3-5 verstevigingssteken en stopt met naaien wanneer u de toets indrukt. (De machine naait automatisch verstevigingssteken wanneer u op de "Start/Stop"-toets drukt.) | De machine naait 3-5 verstevigingssteken en stopt met naaien na voltooiing van het patroon wanneer u de toets indrukt. (De machine naait automatisch verstevigingssteken wanneer u op de "Start/Stop"-toets drukt.) |

* Wanneer u de verstevigingsprioriteit hebt ingeschakeld "", worden er verstevigingssteken genaaid in plaats van achteruitsteken.
Zie "Verstevigingsprioriteit" op pagina 27.

 **Memo**

- Bij sommige steken, zoals voor knoopsgaten en trenzén, moet u verstevigingssteken naaien aan het begin van het naaiwerk. Als u een van deze steken selecteert, schakelt de machine deze functie automatisch in (op de display wordt  weergegeven wanneer de steek is geselecteerd).

Verstevigingsprioriteit

Wanneer de verstevigingsprioriteit is ingeschakeld, worden er verstevigingssteken genaaid aan het begin en/of einde van een verstevigingssteekpatroon, zelfs als u op  (achteruitsteektoets) drukt. Voor meer informatie, zie "Automatisch achteruit/verstevigingssteken naaien" op pagina 25.

- 1 Zet de machine uit.
- 2 Houd  (verstevigingssteektoets) ingedrukt en zet de naaimachine aan.
- 3 Druk op de toets "-" of "+".

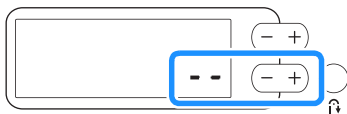

→ De waarde op de display wijzigt van " - - " naar " 0 0 ".

- 4 Zet de machine uit en vervolgens weer aan.
→ De verstevigingsprioriteit is ingeschakeld.

Memo

- Wanneer u deze handeling opnieuw uitvoert, wordt de verstevigingsprioriteit uitgeschakeld.

Steekbreedte/steeklengte instellen

Op deze machine zijn voor elke steek de standaardinstellingen voor steekbreedte en steeklengte vooraf ingesteld. Deze instellingen kunt u desgewenst wijzigen.

Memo

- Als u de instellingen wilt terugzetten naar hun standaardinstelling, zet u de machine uit of selecteert u een andere steek.
- Wanneer u een rechte steek of drievoudige stretchsteek hebt geselecteerd, verandert met de steekbreedte ook de naaldstand. Wanneer u de breedte groter maakt, gaat de naald naar rechts; wanneer u de breedte kleiner maakt, gaat de naald naar links. (pagina 27)





⚠ VOORZICHTIG

- Nadat u de steekbreedte hebt aangepast, draait u het handwiel langzaam naar u toe (tegen de klok in) om te controleren of de naald de persvoet niet raakt. Als de naald de persvoet raakt, kan de naald buigen of breken.
- Wanneer de steken te dicht op elkaar zitten, vergroot u de steeklengte. Wanneer u doorgaat met naaien terwijl de steken te dicht op elkaar zitten, kan de naald verbuigen of breken.

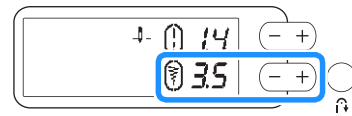
Steekbreedte instellen

U kunt de steekbreedte (zigzagbreedte) aanpassen, zodat de steek breder of smaller wordt.





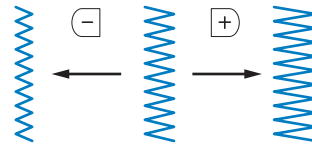

Wanneer u de standaardinstelling van de steekbreedte wijzigt, wordt  rond  niet meer weergegeven. Wanneer u de steekbreedte terugzet naar de standaardinstelling, wordt  rond  ook weer weergegeven.

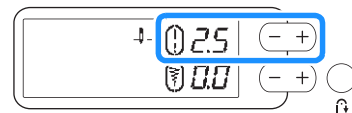

Steeklengte instellen

U kunt de steeklengte aanpassen om de steek grover (langer) of fijner (korter) te maken.



Wanneer u de standaardinstelling van de steeklengte wijzigt, wordt  rond  niet meer weergegeven. Wanneer u de steeklengte terugzet naar de standaardinstelling, wordt  rond  ook weer weergegeven.

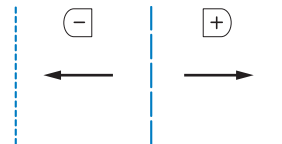

Draadspanning aanpassen

Misschien moet u de draadspanning wijzigen, afhankelijk van de stof en draad waarmee u werkt.

Juiste draadspanning

De bovendraad en de onderdraad moeten elkaar ongeveer midden in de stof kruisen. Alleen de bovendraad mag zichtbaar zijn aan de voorkant van de stof, en alleen de onderdraad mag zichtbaar zijn aan de achterkant van de stof.

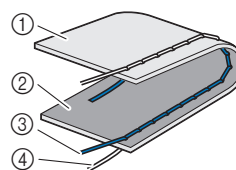

- ① Achterkant van de stof
- ② Voorkant van de stof
- ③ Bovendraad
- ④ Onderdraad

■ Bovendraad is te strak

Als de onderdraad zichtbaar is aan de voorkant van de stof, is de bovendraad te strak. Verlaag de draadspanning.

Opmerking

- Als de onderdraad onjuist is ingeregen, is de bovendraad mogelijk te strak. Zie dan "De spoel installeren" op pagina 14 en rijg de onderdraad opnieuw in.

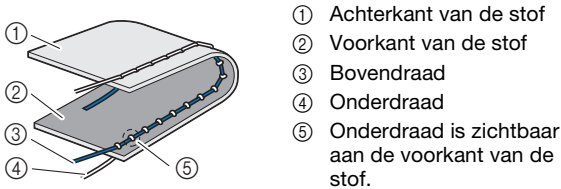

Draai de draaiknop draadspanning tegen de klok in om de spanning van de bovendraad te verlagen.

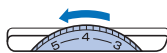

■ Bovendraad is te los

Als de bovendraad zichtbaar is aan de achterkant van de stof, is de bovendraad te los. Verhoog de draadspanning.

Opmerking

- Als de bovendraad onjuist is ingeregen, is de bovendraad mogelijk te los. Zie dan "Bovendraad inrijgen" op pagina 15 en rijg de bovendraad opnieuw in.

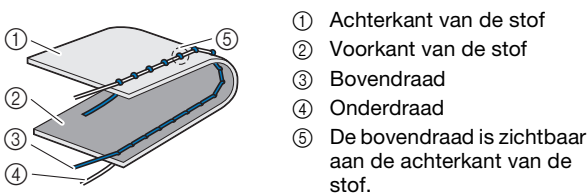

Draai de draaiknop draadspanning met de klok mee om de spanning van de bovendraad te verhogen.



Opmerking

- Als de bovendraad niet juist is ingeregen of de spoel niet juist is geplaatst, kunt u wellicht de juiste draadspanning niet instellen. Als u de juiste draadspanning niet verkrijgt, rijg dan de bovendraad opnieuw in en plaats de spoel op de juiste wijze.

Nuttige naaitips

Naaitips

■ Proefnaaien

We adviseren voordat u uw project begint om een paar proefsteken te naaien met dezelfde draad en stof als voor uw project.

Controleer het naairesultaat en pas de draadspanning en de steeklengte en -breedte aan het aantal lagen stof en de genaaide steek aan.

Opmerking

- Andere factoren, zoals de dikte van de stof, steunstof enz., zijn ook van invloed op de steek. Naai daarom altijd een paar proefsteken voordat u aan uw project begint.
- Bij het naaien van decoratieve satijnsteek- of satijnsteekpatronen kunnen de steken gaan trekken of opbollen. Gebruik daarom een steunstof.

■ Van naairichting veranderen

1 Wanneer u bij een hoek komt, stopt u de machine.

Laat de naald omlaag (in de stof) staan. Als de naald omhoog is blijven staan toen de machine stopte, drukt u op \downarrow (naaldstandtoets) om de naald omlaag te zetten.

2 Breng de persvoethendel omhoog en draai de stof.

U draait de stof met de naald als as.

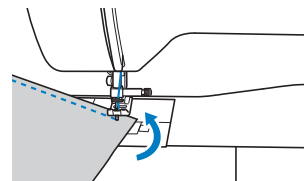

3 Breng de persvoethendel weer omlaag en ga door met naaien.

■ Bochten naaien

Stop met naaien en wijzig vervolgens de naairichting enigszins om rond de bocht te naaien. Meer bijzonderheden over het naaien met een gelijkmatige marge vindt u in "Evenwijdige marge naaien" op pagina 29.

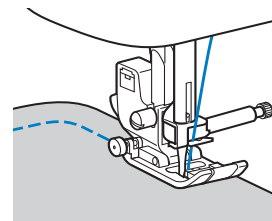

Wanneer u met een zigzagsteek langs een bocht naait, selecteert u een kortere steeklengte, zodat u een fijnere steek krijgt.

■ Cilindrische stukken naaien

Wanneer u de accessoiretafel verwijdert kunt u naaien met de vrije arm. Daarmee kunt u gemakkelijker cilindrische stukken naaien, zoals manchetten en broekspijpen.

- 1 **Trek de accessoiretafel naar links.**

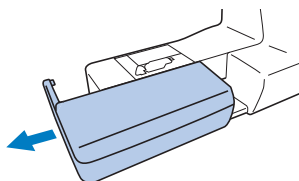

- 2 **Schuif het deel dat u wilt naaien op de vrij arm en naai van bovenaf.**

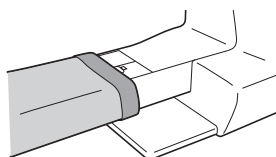

- 3 **Wanneer u klaar bent met het naaien met de vrije arm, plaatst u de accessoiretafel terug in de oorspronkelijke stand.**

Evenwijdige marge naaien

Als u een evenwijdige naad wilt naaien, begint u zo te naaien dat de marge zich aan de rechterkant van de persvoet bevindt en de rand van de stof op één lijn ligt met de rechterkant van de persvoet of een markering op de steekplaat.

■ Naaldstand wijzigen

De naaldstand die wordt gebruikt als nullijn, verschilt van de rechte steek (linkernaaldstand) en de rechte steek (middelste naaldstand).

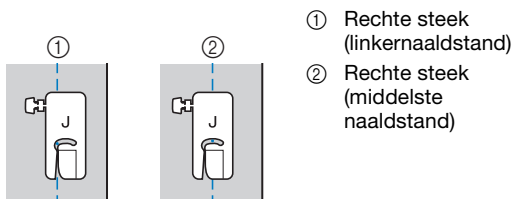

- 1 Rechte steek (linkernaaldstand)
- 2 Rechte steek (middelste naaldstand)

Wanneer de steekbreedte van de rechte steek (linkernaaldstand) op de standaardinstelling (0,0 mm) staat, is de afstand van de naaldstand tot de rechterkant van de persvoet 12 mm (1/2 inch). Wanneer u de steekbreedte wijzigt (tussen 0 en 7,0 mm (1/4 inch)), verandert de naaldstand ook. Door de steekbreedte te wijzigen en te naaien met de rechterkant van de persvoet op één lijn met de rand van de stof, kunt u naden naaien met een vaste breedte.

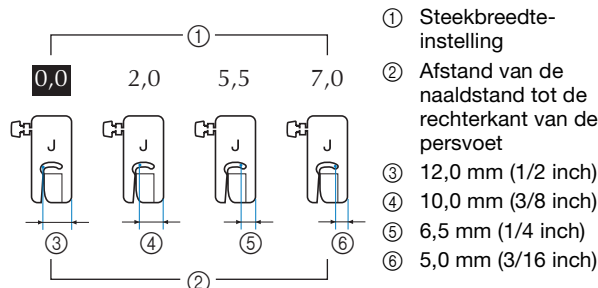

- 1 Steekbreedte-instelling
- 2 Afstand van de naaldstand tot de rechterkant van de persvoet
- 3 12,0 mm (1/2 inch)
- 4 10,0 mm (3/8 inch)
- 5 6,5 mm (1/4 inch)
- 6 5,0 mm (3/16 inch)

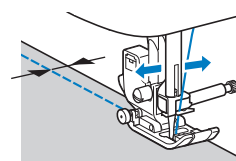

- Voor meer informatie, zie "Steekbreedte instellen" op pagina 27.

■ De stof op één lijn houden met een markering op de steekplaat

De markeringen op de steekplaat geven de afstand aan van de naaldstand tot een naad die wordt genaaid met een rechte steek (linkernaaldstand). Houd tijdens het naaien de rand van de stof op één lijn met een markering op de steekplaat. De afstand tussen de markeringen in de bovenste schaal is 1/8 inch (3 mm) en de afstand tussen de markeringen in het raster is 5 mm (3/16 inch).

Voor steken die u naait met de linkernaaldstand (Steekbreedte: 0,0 mm)

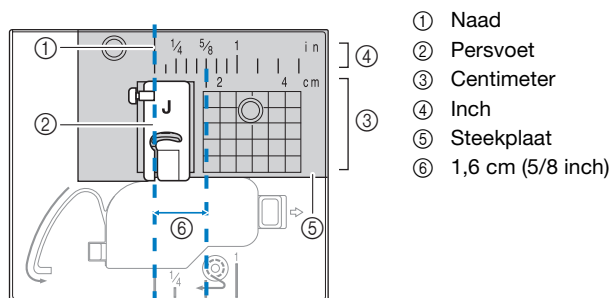

- 1 Naad
- 2 Persvoet
- 3 Centimeter
- 4 Inch
- 5 Steekplaat
- 6 1,6 cm (5/8 inch)

■ De stof op één lijn houden met zigzagvoet "J"

U kunt de markering op zigzagvoet "J" gebruiken om ongeveer 5 mm (3/16 inch) van de rand van de stof te naaien. Bij gebruik van deze functie selecteert u een rechte steek en stelt u de steekbreedte in op 2,0 mm.

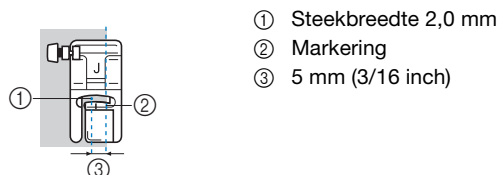

- 1 Steekbreedte 2,0 mm
- 2 Markering
- 3 5 mm (3/16 inch)

Diverse stoffen naaien

■ Zware stof naaien

□ Als de stof niet onder de persvoet past

U kunt de persvoethendel omhoog zetten in twee verschillende standen. Als de stof niet onder de persvoet past, bijvoorbeeld wanneer u dikke stof naait, zet u de persvoethendel nog hoger tot de persvoet in de hoogste stand staat. Dan kunt u de stof onder de persvoet plaatsen.

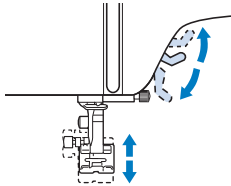

□ Als de stof niet wordt doorgevoerd

Wanneer u dikke stof naait, zoals denim of quilts, wordt de stof mogelijk niet doorgevoerd aan het begin van het naaiwerk als de persvoet niet horizontaal staat, zoals hieronder aangegeven. Zorg dan met de vergrendelpen van de persvoet (zwarte knop op de linkerkant van zigzagvoet "J") dat de persvoet tijdens het naaien horizontaal blijft. Dan kan de stof soepel worden doorgevoerd.

Als de persvoet te veel kantelt, plaatst u dik papier of dikke stof (ongeveer zo dik als de stof die u naait) onder de hiel van de persvoet. Dan kunt u soepel starten met naaien.

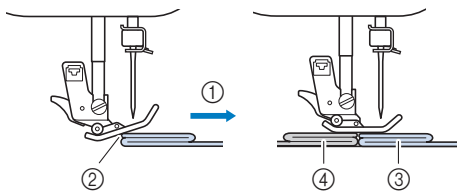

- ① Naairichting
- ② Persvoet kantelt
- ③ Stof die wordt genaaid
- ④ Stof of dik papier

1 Zet de persvoethendel omhoog.

2 Lijn het begin van het naaiwerk uit en plaats de stof.

3 Houd zigzagvoet "J" horizontaal, terwijl u de vergrendelpen van de persvoet (zwarte knop op de linkerkant) ingedrukt houdt en de persvoethendel omlaag zet.

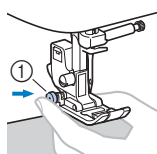

- ① Vergrendelpen van de persvoet (zwarte knop)

4 Laat de vergrendelpen van de persvoet (zwarte knop) los.

→ De persvoet blijft horizontaal staan en u kunt de stof doorvoeren.

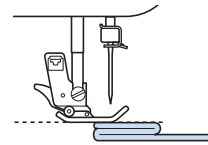

→ Nadat u de naad hebt genaaid, gaat de persvoet in de oorspronkelijke hoek staan.

⚠ VOORZICHTIG

- Wanneer u stof van meer dan 6 mm (15/64 inch) dik naait of wanneer u de stof te hard duwt, kan de naald verbuigen of breken.

■ Lichte stof naaien

Wanneer u dunne stoffen naait, zoals chiffon, komen de steken mogelijk niet mooi op één lijn of wordt de stof niet goed doorgevoerd. Verplaats de naald (gebruik een fijne naald) naar de meest linkse of rechtse stand, zodat de stof niet wordt omlaaggetrokken in het transportergebied. Als dat gebeurt of als de steken gaan trekken, plaatst u niet-geweven, in water oplosbare versterking onder de stof en naait u de twee lagen samen.

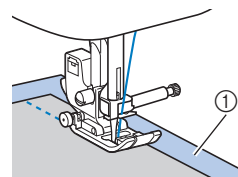

- ① In water oplosbare versterking (niet-geweven)

■ Stretchstoffen naaien

Rijg eerst de stukken stof aan elkaar. Naai vervolgens zonder de stof te rekken. Als de steken scheef gaan, plaatst u niet-geweven, in water oplosbare versterking onder de stof en naait u de twee lagen samen.

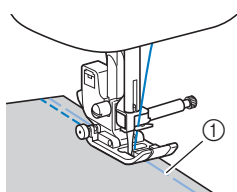

① Rijgsteken

De beste resultaten verkrijgt u wanneer u gebreide stoffen naait met de stretchsteken. Gebruik een naald die geschikt is voor gebreide stof (ballpointnaald (goudkleurig)). De aanbevolen steken en de betreffende steeknummers zijn hieronder aangegeven.

| Steek | Nr. | | | |
|-------|-----------|-----------|-----------|-----------|
| | 80 steken | 60 steken | 50 steken | 16 steken |
| | 05 | 05 | 05 | 10 |
| | 06 | 06 | 06 | 03 |
| | 10 | 09 | 09 | 09 |

Opmerking

- Volg de aanwijzingen van de fabrikant bij gebruik van in water oplosbare versterking. Deze gaat mogelijk niet samen met bepaalde stoffen.

■ Leer of vinyl naaien

Wanneer u stof naait die mogelijk aan de persvoet blijft plakken, zoals leer of vinyl, vervangt u de persvoet door de boventransportvoet* of gladde transportvoet*.

* Deze voeten zijn optioneel; neem contact op met uw erkende Brother-dealer.

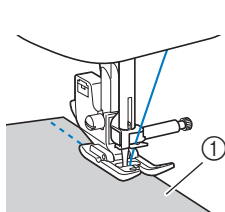

① Leer

Als het leer of vinyl stroef over de accessoiretafel beweegt, naait u met kopieer- of overtrekpapier op de accessoiretafel, zodat de stof soepel wordt doorgevoerd.

Als u het papier zo plaatst dat het de steekplaat niet bedekt, wordt het papier niet met de stof mee genaaid.

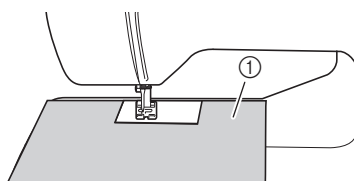

① Kopieer of overtrekpapier

Opmerking

- U kunt de boventransportvoet alleen gebruiken met rechte- of zigzagsteekpatronen. Naai geen achteruitsteken met de boventransportvoet.
- Kies voor een snelheid tussen langzaam en middelmatig wanneer u werkt met de boventransportvoet.
- Als u de boventransportvoet gebruikt, naait u een proefstukje op een restje leer of vinyl dat u gaat gebruiken, om te controleren of de voet geen sporen achterlaat.

■ Klittenband naaien

⚠ VOORZICHTIG

- Gebruik uitsluitend klittenband zonder lijm, die geschikt is om te naaien. Als de lijm blijft plakken aan de naald of het spoelhuis, kan dit storing tot gevolg hebben.
- Als u de klittenband naait met een dunne naald (65/9-75/11), kan de naald buigen of breken.

Opmerking

- Rijg de klittenband op de stof voordat u begint te naaien.

Alvorens te naaien controleert u of de naald door de klittenband gaat door het handwiel te draaien, zodat de naald in de klittenband gaat. Naai de rand van de klittenband in een langzaam tempo.

Als de naald niet door de klittenband gaat, vervangt u de naald door een naald die geschikt is voor dikkere stof. Voor meer informatie, zie "Stof/draad/naald-combinaties" op pagina 19.

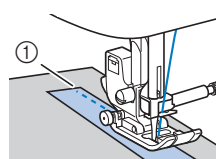

① Rand van de klittenband

Decoratieve steekpatronen naaien

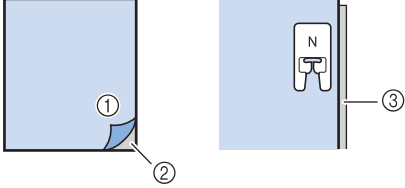
| | |
|-------|---|
| Stof | <p>Bij stretchstof, lichte stof of grof geweven stof bevestigt u eerst steunstof aan de achterkant van de stof. Eventueel kunt u de stof ook op dun papier, bijvoorbeeld overtrekpapier, plaatsen.</p>  <p>① Stof ② Steunstof ③ Dun papier</p> |
| Draad | #50 - #60 |
| Naald | <p>Met lichtgewichtstof, normale stof of stretchstof: ballpointnaald (goudkleurig) 90/14 Met zware stof: huishoudnaaimachinaald 90/14</p> |











Hoofdstuk 3 DIVERSE STEKEN

Stekentabel

■ Naaisteken

Memo

- Wanneer u een van de volgende steken (achteruitsteekpatronen en verstevigingssteekpatronen) hebt geselecteerd, naait de machine achteruitsteken als u op  (achteruitsteektoets) drukt.

| Steek | |  |  |  |  |  |  |  |  |  |  |  |
|-------|-----------|---|---|---|---|---|---|---|---|---|---|---|
| Nr. | 80 steken | 01 | 02 | 03 | 04 | 07 | 08 | 09 | 10 | 15 | 16 | 18 |
| | 60 steken | 01 | 02 | 03 | 04 | 07 | 08 | - | 09 | 14 | - | 16 |
| | 50 steken | 01 | 02 | 03 | 04 | 07 | 08 | - | 09 | 14 | - | 16 |
| | 16 steken | 01 | - | 02 | - | 04 | - | - | 09 | - | - | - |

Wanneer u een andere steek hebt geselecteerd, naait de machine verstevigingssteken als u op  (achteruitsteektoets) drukt.

- De symbolen voor de steekpatronen geven het volgende aan:

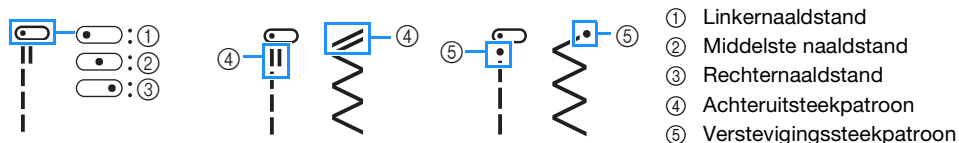





Opmerking

- U kunt de boventransportvoet alleen gebruiken met rechte- of zigzagsteekpatronen. Naai geen achteruitsteken met de boventransportvoet.

*1 U kunt een tweelingnaald gebruiken wanneer u zigzagvoet "J" bevestigt. (pagina 33 tot 36)

*2 Bij gebruik van de tweelingnaald stelt u de steekbreedte in tussen 1,0 mm (1/16 inch) en 6,0 mm (15/64 inch).

*3 Bij gebruik van de tweelingnaald stelt u de steekbreedte in op 5,0 mm (3/16 inch) of minder.

| Steek | Nr. | | | | Persvoet | Steeknaam/toepassingen | Steekbreedte (mm (inch)) Autom. Handmatig | Steeklengte (mm (inch)) Autom. Handmatig |
|---|------------------------|------------------------|------------------------|--------------------------------|----------|--|--|---|
| | Model met 80 steken | Model met 60 steken | Model met 50 steken | Model met 16 steken | | | | |
|  | 01 ^{*1} | 01 ^{*1} | 01 ^{*1} | 01 | J | Rechte steek (links) Algemeen naaien, plooiën, naden enz. | 0,0 (0) 0,0 - 7,0 (0 - 1/4) | 2,5 (3/32) 0,2 - 5,0 (1/64 - 3/16) |
|  | 02 ^{*1} | 02 ^{*1} | 02 ^{*1} | - | J | Rechte steek (links) Algemeen naaien, plooiën, naden enz. | 0,0 (0) 0,0 - 7,0 (0 - 1/4) | 2,5 (3/32) 0,2 - 5,0 (1/64 - 3/16) |
|  | 03 ^{*1} | 03 ^{*1} | 03 ^{*1} | 02 ^{*1} ^{*2} | J | Rechte steek (midden) Algemeen naaien, plooiën, naden enz. | 3,5 (1/8) 0,0 - 7,0 (0 - 1/4) | 2,5 (3/32) 0,2 - 5,0 (1/64 - 3/16) |
|  | 04 ^{*1} | 04 ^{*1} | 04 ^{*1} | - | J | Rechte steek (midden) Algemeen naaien, plooiën, naden enz. | 3,5 (1/8) 0,0 - 7,0 (0 - 1/4) | 2,5 (3/32) 0,2 - 5,0 (1/64 - 3/16) |
|  | 05 ^{*1} | 05 ^{*1} | 05 ^{*1} | 10 | J | Drievoudige stretchsteek Algemeen (verstevigd) naaien en als decoratieve steek | 0,0 (0) 0,0 - 7,0 (0 - 1/4) | 2,5 (3/32) 0,4 - 4,0 (1/64 - 3/16) |

| Steek | Nr. | | | | Persvoet | Steeknaam/toepassingen | Steekbreedte (mm (inch)) Autom. Handmatig | Steeklengte (mm (inch)) Autom. Handmatig |
|---|------------------------|------------------------|------------------------|------------------------|----------|---|--|---|
| | Model met 80 steken | Model met 60 steken | Model met 50 steken | Model met 16 steken | | | | |
|  | 06 ^{*1} | 06 ^{*1} | 06 ^{*1} | 03 ^{*1*3} | J | Stamsteek Verstevigd naaien van stretchstoffen en als decoratieve steek | 1,0 (1/16) 0,0 - 7,0 (0 - 1/4) | 2,5 (3/32) 0,4 - 4,0 (1/64 - 3/16) |
|  | 07 ^{*1} | 07 ^{*1} | 07 ^{*1} | 04 ^{*1*3} | J | Zigzagsteek Afwerken of uitvoeren van herstelwerk. | 3,5 (1/8) 0,0 - 7,0 (0 - 1/4) | 1,4 (1/16) 0,0 - 4,0 (0 - 3/16) |
|  | 08 ^{*1} | 08 ^{*1} | 08 ^{*1} | - | J | Zigzagsteek Afwerken of uitvoeren van herstelwerk. | 3,5 (1/8) 0,0 - 7,0 (0 - 1/4) | 1,4 (1/16) 0,0 - 4,0 (0 - 3/16) |
|  | 09 ^{*1} | - | - | - | J | Zigzagsteek (rechts) Beginnen vanuit rechternaaldstand, zigzagnaaien links. | 3,5 (1/8) 2,5 - 5,0 (3/32 - 3/16) | 1,4 (1/16) 0,3 - 4,0 (1/64 - 3/16) |
|  | 10 ^{*1} | 09 ^{*1} | 09 ^{*1} | 09 ^{*1*3} | J | Elastische zigzagsteek in 3 stappen Afwerken van (middelzware en zware stof en stretchstof), band en elastiek | 5,0 (3/16) 0,0 - 7,0 (0 - 1/4) | 1,0 (1/16) 0,2 - 4,0 (1/64 - 3/16) |
|  | 11 | 10 | 10 | 05 | G | Afwerksteek Naaien en afwerken van lichte en middelmatig zware stof | 3,5 (1/8) 2,5 - 5,0 (3/32 - 3/16) | 2,0 (1/16) 0,4 - 4,0 (1/64 - 3/16) |
|  | 12 | 11 | 11 | 06 | G | Afwerksteek Naaien en afwerken van zware stof | 5,0 (3/16) 2,5 - 5,0 (3/32 - 3/16) | 2,5 (3/32) 0,4 - 4,0 (1/64 - 3/16) |
|  | 13 | 12 | 12 | - | G | Afwerksteek Naaien en afwerken van middelzware en zware stof en stof die snel rafelt of als siersteek. | 5,0 (3/16) 3,5 - 5,0 (1/8 - 3/16) | 2,5 (3/32) 0,4 - 4,0 (1/64 - 3/16) |
|  | 14 ^{*1} | 13 ^{*1} | 13 ^{*1} | - | J | Afwerksteek Naaien en afwerken van naden bij stretchstof | 5,0 (3/16) 0,0 - 7,0 (0 - 1/4) | 2,5 (3/32) 0,4 - 4,0 (1/64 - 3/16) |
|  | 15 | 14 | 14 | - | J | Verbindingssteek (rechts) Aan elkaar zetten/patchwork 6,5 mm (ca. 1/4 inch) marge rechts | 5,5 (7/32) 0,0 - 7,0 (0 - 1/4) | 2,0 (1/16) 0,2 - 5,0 (1/64 - 3/16) |
|  | 16 | - | - | - | J | Verbindingssteek (midden) Aan elkaar zetten/patchwork | -.- | 2,0 (1/16) 0,2 - 5,0 (1/64 - 3/16) |
|  | 17 | 15 | 15 | - | J | Quiltsteek met handgemaakt uiterlijk Quiltsteek die oogt als handgenaaid wanneer u doorzichtige nylondraad gebruikt als bovendraad en een draadkleur die overeenkomt met de quilt als onderdraad. Naai met de juiste draadspanning, zodat de onderdraad zichtbaar is vanaf de voorkant van de stof. Gebruik een naald tussen 90/14 en 100/16. | 0,0 (0) 0,0 - 7,0 (0 - 1/4) | 2,5 (3/32) 0,4 - 4,0 (1/64 - 3/16) |
|  | 18 | 16 | 16 | - | J | Zigzagsteek voor quiltapplicatie Zigzagsteek voor quilts en naaien op geappliceerde quiltstukken | 3,5 (1/8) 0,0 - 7,0 (0 - 1/4) | 1,4 (1/16) 0,0 - 4,0 (0 - 3/16) |
|  | 19 | 17 | - | - | J | Applicatiesteek voor quilts Quiltsteek voor onzichtbare applicatie of het bevestigen van band | 1,5 (1/16) 0,0 - 3,5 (0 - 1/8) | 1,8 (1/16) 0,4 - 4,0 (1/64 - 3/16) |
|  | 20 | 18 | 17 | - | J | Meandersteken Quilten achtergrond | 7,0 (1/4) 0,0 - 7,0 (0 - 1/4) | 1,6 (1/16) 0,4 - 4,0 (1/64 - 3/16) |
|  | 21 | 19 | 18 | 07 | R | Blindzoomsteek Geweven stof zomen * De steekbreedte is niet ingesteld in millimeter of inch. | 00 -3<- ->3 | 2,0 (1/16) 0,4 - 4,0 (1/64 - 3/16) |
|  | 22 | 20 | 19 | 08 | R | Blindzoomsteek stretchstof Stretchstof zomen * De steekbreedte is niet ingesteld in millimeter of inch. | 00 -3<- ->3 | 2,0 (1/16) 0,4 - 4,0 (1/64 - 3/16) |
|  | 23 ^{*1} | 21 ^{*1} | 20 ^{*1} | 11 ^{*1*3} | J | Dekensteek Applicaties, decoratieve dekensteek | 3,5 (1/8) 0,0 - 7,0 (0 - 1/4) | 2,5 (3/32) 0,4 - 4,0 (1/64 - 3/16) |
|  | 24 ^{*1} | 22 ^{*1} | 21 ^{*1} | - | J | Dekensteek Applicaties, decoratieve dekensteek | 2,5 (3/32) 0,0 - 7,0 (0 - 1/4) | 2,5 (3/32) 0,4 - 4,0 (1/64 - 3/16) |

| Steek | Nr. | | | | Persvoet | Steeknaam/toepassingen | Steekbreedte (mm (inch)) Autom. Handmatig | Steeklengte (mm (inch)) Autom. Handmatig |
|---|------------------------|------------------------|------------------------|------------------------|----------|---|--|---|
| | Model met 80 steken | Model met 60 steken | Model met 50 steken | Model met 16 steken | | | | |
|  | 25 ^{*1} | 23 ^{*1} | 22 ^{*1} | - | J | Schelprijgsteek voor afwerking Afwerking met schelprijgsteek | 4,0 (3/16) 0,0 - 7,0 (0 - 1/4) | 2,5 (3/32) 0,2 - 4,0 (1/64 - 3/16) |
|  | 26 ^{*1} | 24 ^{*1} | 23 ^{*1} | - | N | Satijnen schelpsteek Decoreren kraag van blouse, rand zakdoek | 5,0 (3/16) 0,0 - 7,0 (0 - 1/4) | 0,5 (1/32) 0,1 - 4,0 (1/64 - 3/16) |
|  | 27 ^{*1} | 25 ^{*1} | 24 ^{*1} | - | J | Verbindingssteek voor patchwork Patchworksteken, decoratieve steken | 4,0 (3/16) 0,0 - 7,0 (0 - 1/4) | 1,2 (1/16) 0,2 - 4,0 (1/64 - 3/16) |
|  | 28 ^{*1} | 26 ^{*1} | 25 ^{*1} | - | J | Dubbele overlocksteek voor patchwork Patchworksteken, decoratieve steken | 5,0 (3/16) 0,0 - 7,0 (0 - 1/4) | 2,5 (3/32) 0,4 - 4,0 (1/64 - 3/16) |
|  | 29 ^{*1} | 27 ^{*1} | 26 ^{*1} | - | J | Couching-steek Decoratieve steken voor bevestigen koord en couching | 5,0 (3/16) 0,0 - 7,0 (0 - 1/4) | 1,2 (1/16) 0,2 - 4,0 (1/64 - 3/16) |
|  | 30 ^{*1} | 28 ^{*1} | 27 ^{*1} | - | J | Smocksteek Smockwerk, decoratieve steken | 5,0 (3/16) 0,0 - 7,0 (0 - 1/4) | 1,6 (1/16) 0,4 - 4,0 (1/64 - 3/16) |
|  | 31 ^{*1} | 29 ^{*1} | 28 ^{*1} | 12 ^{*13} | J | Veersteek Fagotwerk, decoratieve steken | 5,0 (3/16) 0,0 - 7,0 (0 - 1/4) | 2,5 (3/32) 0,4 - 4,0 (1/64 - 3/16) |
|  | 32 ^{*1} | 30 ^{*1} | 29 ^{*1} | - | J | Fagotkruissteek Fagotwerk, brugsteken en decoratieve steken | 5,0 (3/16) 0,0 - 7,0 (0 - 1/4) | 2,5 (3/32) 0,4 - 4,0 (1/64 - 3/16) |
|  | 33 | 31 | 30 | - | N | Laddersteek Decoratieve steek | 4,0 (3/16) 0,0 - 7,0 (0 - 1/4) | 3,0 (1/8) 0,4 - 4,0 (1/64 - 3/16) |
|  | 34 ^{*1} | 32 ^{*1} | 31 ^{*1} | - | J | Zigzag sierzoomsteek Decoratieve afwerksteken | 4,0 (3/16) 0,0 - 7,0 (0 - 1/4) | 2,5 (3/32) 0,4 - 4,0 (1/64 - 3/16) |
|  | 35 ^{*1} | 33 ^{*1} | 32 ^{*1} | - | J | Decoratieve steek Decoratieve steek | 5,5 (7/32) 0,0 - 7,0 (0 - 1/4) | 1,6 (1/16) 0,4 - 4,0 (1/64 - 3/16) |
|  | 36 ^{*1} | 34 ^{*1} | 33 ^{*1} | - | N | Serpentsteek Decoratieve steken en elastiek bevestigen | 5,0 (3/16) 0,0 - 7,0 (0 - 1/4) | 1,0 (1/16) 0,2 - 4,0 (1/64 - 3/16) |
|  | 37 | 35 | 34 | - | N | Zoomsteken Decoratieve zomen, kant bevestigen met pensteek | 3,5 (1/8) 0,0 - 7,0 (0 - 1/4) | 2,5 (3/32) 0,4 - 4,0 (1/64 - 3/16) |
|  | 38 | 36 | 35 | - | N | Zoomsteken Decoratieve zomen, bloemetjessteek | 6,0 (15/64) 0,0 - 7,0 (0 - 1/4) | 3,0 (1/8) 0,4 - 4,0 (1/64 - 3/16) |
|  | 39 | - | - | - | N | Zoomsteken Nostalgische steek, decoratieve zomen | 5,0 (3/16) 0,0 - 7,0 (0 - 1/4) | 3,5 (1/8) 0,4 - 4,0 (1/64 - 3/16) |
|  | 40 ^{*1} | 37 ^{*1} | 36 ^{*1} | - | N | Zoomsteken Nostalgische steek, decoratieve zomen | 5,0 (3/16) 0,0 - 7,0 (0 - 1/4) | 4,0 (3/16) 0,4 - 4,0 (1/64 - 3/16) |
|  | 41 ^{*1} | 38 ^{*1} | - | - | N | Zoomsteken Nostalgische steek, decoratieve zomen | 5,0 (3/16) 0,0 - 7,0 (0 - 1/4) | 2,0 (1/16) 0,4 - 4,0 (1/64 - 3/16) |
|  | 42 | 39 | 37 | 15 | A | Steek voor smal afgerond knoopsgat Knoopsgaten voor lichte tot middelzware stof | 5,0 (3/16) 3,0 - 6,0 (1/8 - 15/64) | 0,4 (1/64) 0,2 - 1,0 (1/64 - 1/16) |
|  | 43 | - | - | - | A | Steek voor taps toelopend afgerond knoopsgat Verstevigde, taps toelopende knoopsgaten voor broek of rokband | 5,0 (3/16) 3,0 - 6,0 (1/8 - 15/64) | 0,4 (1/64) 0,2 - 1,0 (1/64 - 1/16) |
|  | 44 | 40 | 38 | 14 | A | Steek voor smal vierkant knoopsgat Knoopsgaten voor lichte tot middelzware stof | 5,0 (3/16) 3,0 - 6,0 (1/8 - 15/64) | 0,4 (1/64) 0,2 - 1,0 (1/64 - 1/16) |
|  | 45 | 41 | 39 | - | A | Steek voor stretchknoopsgat Knoopsgaten voor stretchstof of gewezen stof | 6,0 (15/64) 3,0 - 6,0 (1/8 - 15/64) | 1,0 (1/16) 0,5 - 2,0 (1/32 - 1/16) |

| Steek | Nr. | | | | Persvoet | Steeknaam/toepassingen | Steekbreedte (mm (inch)) Autom. Handmatig | Steeklengte (mm (inch)) Autom. Handmatig |
|---|------------------------|------------------------|------------------------|------------------------|----------|---|--|---|
| | Model met 80 steken | Model met 60 steken | Model met 50 steken | Model met 16 steken | | | | |
|  | 46 | 42 | 40 | - | A | Steek voor nostalgisch knoopsgat Knoopsgaten voor stretchstof en nostalgisch effect | 6,0 (15/64) 3,0 - 6,0 (1/8 - 15/64) | 1,5 (1/16) 1,0 - 3,0 (1/16 - 1/8) |
|  | 47 | 43 | 41 | 16 | A | Steek voor linterieknoopsgat Knoopsgaten in zware of dikke stof, voor grotere platte knopen | 7,0 (1/4) 3,0 - 7,0 (1/8 - 1/4) | 0,5 (1/32) 0,3 - 1,0 (1/64 - 1/16) |
|  | 48 | 44 | - | - | A | Steek voor taps toelopend linterieknoopsgat Knoopsgaten in middelzware tot zware stof, voor grotere platte knopen | 7,0 (1/4) 3,0 - 7,0 (1/8 - 1/4) | 0,5 (1/32) 0,3 - 1,0 (1/64 - 1/16) |
|  | 49 | - | - | - | A | Steek voor linterieknoopsgat Knoopsgaten met verticale trems voor versteviging van stof voor zware of dikke stof | 7,0 (1/4) 3,0 - 7,0 (1/8 - 1/4) | 0,5 (1/32) 0,3 - 1,0 (1/64 - 1/16) |
|  | 50 | 45 | 42 | 13 | A | Trenssteek Verstevigd naaien van zakopening enz. | 2,0 (1/16) 1,0 - 3,0 (1/16 - 1/8) | 0,4 (1/64) 0,3 - 1,0 (1/64 - 1/16) |

Decoratieve steken

Gebruik monogramvoet "N".

U kunt de tweelingnaald alleen gebruiken bij satijnsteek. Zorg er daarnaast voor dat bij gebruik van de tweelingnaald zigzagvoet "J" is bevestigd.

| Steek | Nr. | | | | |
|--------------------------|-----------|-----------|-----------|-----------|---|
| | 80 steken | 60 steken | 50 steken | 16 steken | |
| Decoratieve steken | | 51 | 46 | - | - |
| | | 52 | - | - | - |
| | | 53 | - | - | - |
| | | 54 | 47 | - | - |
| | | 55 | 48 | 43 | - |
| | | 56 | - | - | - |
| | | 57 | 49 | - | - |
| | | 58 | 50 | - | - |
| | | 59 | - | - | - |
| | | 60 | 51 | 44 | - |
| | | 61 | - | - | - |
| | | 62 | - | - | - |
| | | 63 | - | - | - |
| | | 64 | - | - | - |
| | | 65 | - | - | - |
| | -- | -- | -- | - | |
| Decoratieve satijnsteken | | 66 | - | - | - |
| | | 67 | - | - | - |

| Steek | Nr. | | | | |
|--------------|-----------|-----------|-----------|-----------|---|
| | 80 steken | 60 steken | 50 steken | 16 steken | |
| Satijnsteken | | 68 | 52 | 45 | - |
| | | 69 | - | - | - |
| | | 70 | 53 | 46 | - |
| | | 71 | 54 | 47 | - |
| | | 72 | 55 | - | - |
| | | 73 | 56 | - | - |
| | | 74 | 57 | 48 | - |
| | | 75 | - | - | - |
| Kruissteken | | 76 | 58 | - | - |
| | | 77 | 59 | 49 | - |
| | | 78 | 60 | 50 | - |
| | | 79 | - | - | - |
| | | 80 | - | - | - |

* Patroon aanpassingen. (pagina 54)

Naaisteken

⚠ VOORZICHTIG

- Voordat u de persvoet verwisselt, schakelt u de machine uit. Anders kunt u letsel oplopen als u op de "Start/Stop"-toets of op een andere toets drukt en de machine begint te lopen. Meer bijzonderheden over het verwisselen van de persvoet vindt u in "Persvoet verwisselen" op pagina 21.

Afwerksteken

Naai afwerksteken langs de rand van afgesneden stof om rafelen te voorkomen.

■ Afwerksteekvoet "G" gebruiken

- 1 Bevestig afwerksteekvoet "G".

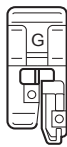

- 2 Selecteer een steek.

| Steek | Nr. | | | |
|-------|-----------|-----------|-----------|-----------|
| | 80 steken | 60 steken | 50 steken | 16 steken |
| | 11 | 10 | 10 | 05 |
| | 12 | 11 | 11 | 06 |
| | 13 | 12 | 12 | - |

- Voor meer informatie, zie "Stekentabel" op pagina 33.

⚠ VOORZICHTIG

- Bij gebruik van afwerksteekvoet "G" moet u een steek selecteren die in combinatie met afwerksteekvoet "G" kan worden gebruikt. Als u de verkeerde steek naait, kan de naald de persvoet raken, waardoor de naald de persvoet raken, waardoor de naald kan verbuigen of de persvoet beschadigd kan raken.

- 3 Plaats de rand van de stof tegen de geleider van de persvoet en breng de persvoethendel omlaag.

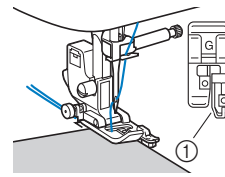

① Persvoetgeleider

- 4 Draai het handwiel naar u toe (tegen de klok in). Controleer of de naald de persvoet niet raakt.

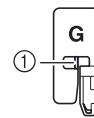

① De naald mag de middenstang van de persvoet niet raken

- 5 Naai met de rand van de stof tegen de persvoetgeleider.

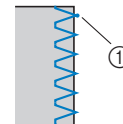

① Naaldpositie (waar de naald neerkomt)

⚠ VOORZICHTIG

- Trek de stof naar achteren wanneer u klaar bent met naaien. Als u de stof opzij of naar voren trekt, wordt de pen van de persvoet mogelijk beschadigd.
- Als er draad verstrikt zit op de persvoet, verwijdert u de verstrikte draad en zet u de persvoethendel omhoog om de persvoet te verwijderen. Als u de persvoet omhoog zet met het verstrikte draad, kan de persvoet beschadigd raken.

- 6 Wanneer u klaar bent, drukt u op de "Start/Stop"-toets om te stoppen met naaien. Zet de persvoet en naald omhoog en trek de stof onder de persvoet naar de achterkant van de machine.

■ Zigzagvoet "J" gebruiken

1 Bevestig zigzagvoet "J".

2 Selecteer een steek.

| Steek | Nr. | | | |
|-------|-----------|-----------|-----------|-----------|
| | 80 steken | 60 steken | 50 steken | 16 steken |
| | 07 | 07 | 07 | 04 |
| | 09 | - | - | - |
| | 10 | 09 | 09 | 09 |
| | 14 | 13 | 13 | - |

• Voor meer informatie, zie "Stekentabel" op pagina 33.

3 Naai langs de rand van de stof en zorg dat de naaldpositie rechts van de rand is.

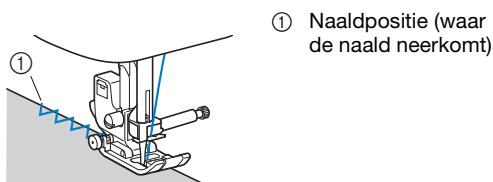

Blindzoomsteken naaien

Verstevig de onderrand van rokken en broeken met een blindzoom.

Memo

- Wanneer cilindrische stukken te klein zijn om op de arm te schuiven, of te kort, voert de stof niet door en haalt u niet het gewenste resultaat.

1 Draai de rok of broek binnenstebuiten.

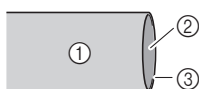

- ① Achterkant van de stof
- ② Voorkant van de stof
- ③ Onderrand van de stof

2 Vouw de onderrand van de stof op de gewenste lengte voor de zoom en pers de zoom.

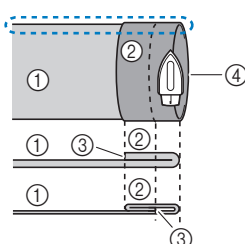

- ① Achterkant van de stof
- ② Voorkant van de stof
- ③ Onderrand van de stof
- ④ Gewenste zoomlengte

<Dikke stof>

<Normale stof>

<Zijaanzicht>

3 Zet met kleermakerskrijt een streep op de stof op ongeveer 5 mm (3/16 inch) van de rand van de stof en rijg de zoom.

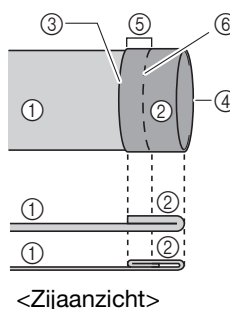

- ① Achterkant van de stof
- ② Voorkant van de stof
- ③ Onderrand van de stof
- ④ Gewenste zoomlengte
- ⑤ 5 mm (3/16 inch)
- ⑥ Rijgsteken

<Dikke stof>

<Normale stof>

<Zijaanzicht>

4 Vouw de stof naar binnen langs de rijgsteken.

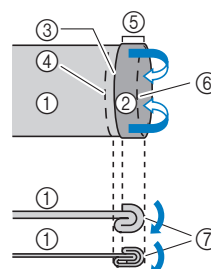

- ① Achterkant van de stof
- ② Voorkant van de stof
- ③ Onderrand van de stof
- ④ Gewenste zoomlengte
- ⑤ 5 mm (3/16 inch)
- ⑥ Rijgsteken
- ⑦ Rijgpunt

<Dikke stof>

<Normale stof>

<Zijaanzicht>

5 Vouw de rand van de stof open en plaats de stof met de achterkant naar boven.

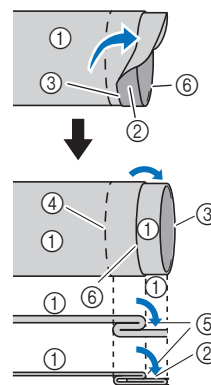

- ① Achterkant van de stof
- ② Voorkant van de stof
- ③ Rand van de stof
- ④ Gewenste rand van zoom
- ⑤ Rijgpunt
- ⑥ Rijgsteken

<Dikke stof>

<Normale stof>

<Zijaanzicht>

6 Bevestig blindzoomvoet "R".



7 Selecteer een steek.

| Steek | Nr. | | | |
|-------|-----------|-----------|-----------|-----------|
| | 80 steken | 60 steken | 50 steken | 16 steken |
| | 21 | 19 | 18 | 07 |
| | 22 | 20 | 19 | 08 |

• Voor meer informatie, zie "Stekentabel" op pagina 33.

- 8 Verwijder de accessoiretafel om met de vrije arm te kunnen werken.
- 9 Schuif het stuk dat u wilt naaien op de vrije arm. Controleer of de stof goed doorvoert en begin te naaien.

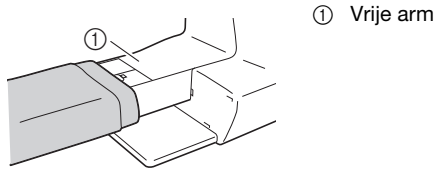

- 10 Plaats de stof met de rand van de gevouwen zoom tegen de persvoetgeleider. Zet vervolgens de persvoethendel omlaag.

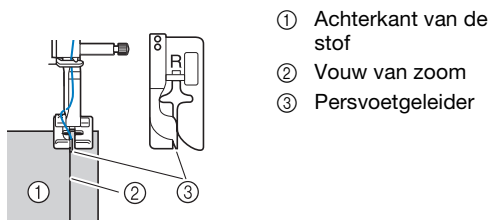

- 11 Pas de steekbreedte aan zodat de naald de vouw van de zoom net pakt. (pagina 27)

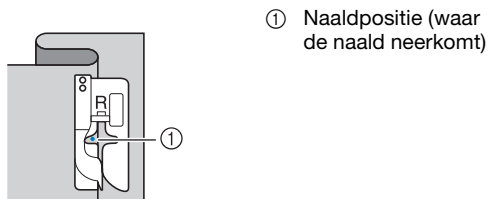

Om de naaldpositie te wijzigen zet u de naald omhoog en wijzigt u de steekbreedte.

* Als u preciezer wilt bepalen waar de naald neerkomt, past u de instelling voor de steekbreedte aan. (De steekbreedte is niet ingesteld in millimeter of inch.)

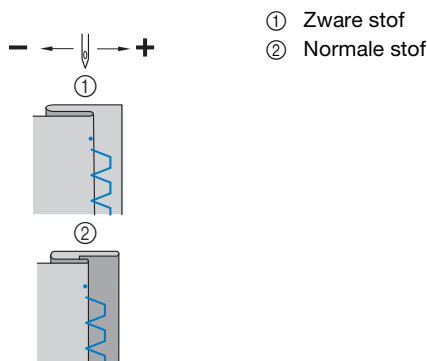

- 13 Wanneer u klaar bent, drukt u op de "Start/Stop"-toets om te stoppen met naaien. Zet de persvoet en naald omhoog en trek de stof onder de persvoet naar de achterkant van de machine.

Opmerking

- Trek de stof naar de achterkant van de machine wanneer u klaar bent met naaien. Als u de stof opzij of naar voren trekt, wordt de persvoet mogelijk beschadigd.

- 14 Verwijder de rijgsteken en draai de goede kant van de stof weer naar buiten.

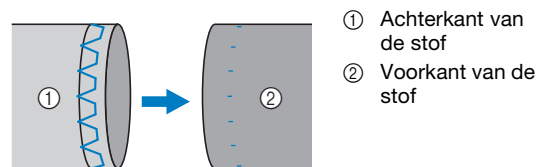

Knoopsgaten naaien

De maximale lengte van een knoopsgat is ongeveer 28 mm (1-1/8 inch) (doorsnede + dikte van de knoop).

Knoopsgaten worden genaaid van de voorkant van de persvoet naar achteren (zie afbeelding).

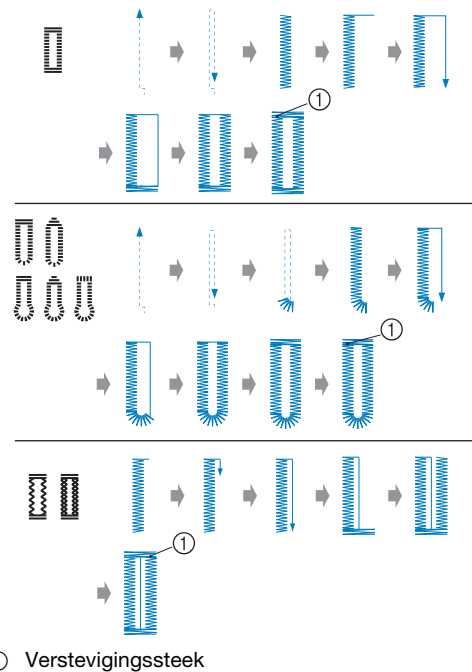

Memo

- U kunt geen blindzoomsteken naaien als het linkerpunt waar de naald neerkomt de vouw niet pakt. Als de naald te veel van de vouw pakt, kan de stof niet worden uitgevouwen en wordt de naad aan de voorkant van de stof heel groot. Dat ziet er niet mooi uit.

- 12 Naai met de vouw van de zoom tegen de persvoetgeleider.

In deze afbeelding vindt u de namen van de onderdelen van knoopsgatvoet "A", die wordt gebruikt om knoopsgaten te maken.

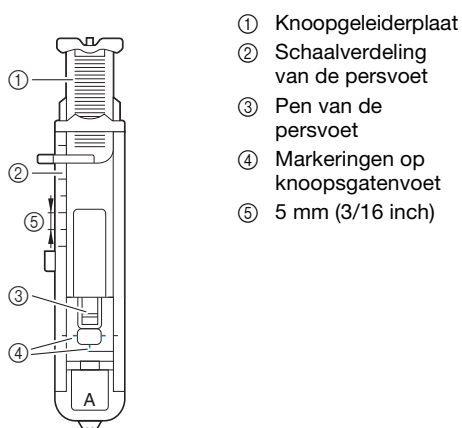

Opmerking

- Voordat u knoopsgaten maakt, controleert u de steeklengte en de steekbreedte door een proefknoopsgat te maken op een lapje stof dat is overgebleven van uw project.

1 Markeer met krijt op de stof de plaats en de lengte van het knoopsgat.

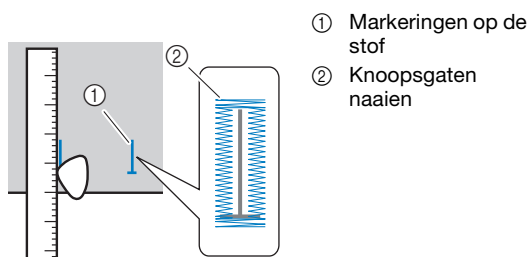

2 Trek de knoopgeleiderplaat van knoopsgatvoet "A" uit en plaats de knoop die door het knoopsgat moet.

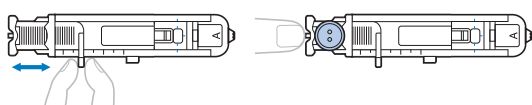

Als de knoop niet in de knoopgeleiderplaat past

Tel de doorsnee en de dikte van de knoop bij elkaar op en zet de knoopgeleiderplaat op de berekende lengte. (De afstand tussen de markeringen op de persvoetschaal is 5 mm (3/16 inch).)

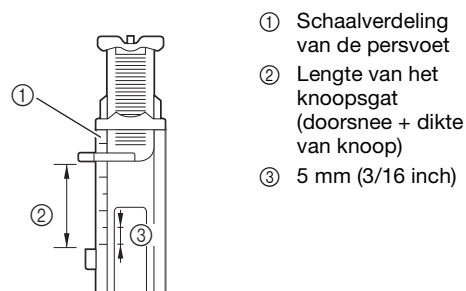

Voorbeeld: voor een knoop met een diameter van 15 mm (9/16 inch) en een dikte van 10 mm (3/8 inch) moet u de knoopgeleiderplaat instellen op 25 mm (1 inch) op de schaal.

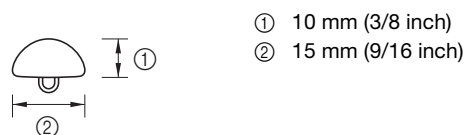

→ De grootte van het knoopsgat is ingesteld.

3 Bevestig knoopsgatvoet "A".

Leid de bovendraad onder de persvoet, omlaag door het gat in de persvoet, alvorens knoopsgatvoet "A" te bevestigen.

4 Selecteer een steek.

| Steek | Nr. | | | |
|-------|-----------|-----------|-----------|-----------|
| | 80 steken | 60 steken | 50 steken | 16 steken |
| | 42 | 39 | 37 | 15 |
| | 43 | - | - | - |
| | 44 | 40 | 38 | 14 |
| | 45 | 41 | 39 | - |
| | 46 | 42 | 40 | - |
| | 47 | 43 | 41 | 16 |
| | 48 | 44 | - | - |
| | 49 | - | - | - |

- Voor meer informatie, zie "Stekentabel" op pagina 33.

- 5** Plaats de stof met de voorkant van de knoopsgatmarkering op één lijn met de rode markeringen aan de zijkanten van de knoopsgatenvoet en zet de persvoethendel omlaag.

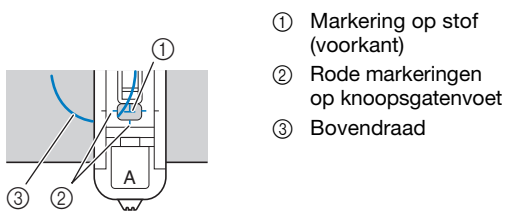

- ① Markering op stof (voorkant)
- ② Rode markeringen op knoopsgatenvoet
- ③ Bovendraad

Opmerking

- Duw niet tegen de voorkant van de persvoet wanneer deze omlaag staat. Anders wordt de trensstek niet in het juiste formaat genaaid.

Memo

- Als het moeilijk is om de markeringen op één lijn te krijgen draait u het handwiel langzaam naar u toe om te controleren waar de naald de stof in gaat. Lijn de markering op de stof uit met dat punt.

- 6** Trek de knoopsgathendel zo ver mogelijk omlaag.

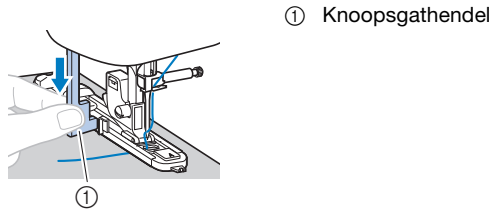

- ① Knoopsgathendel

De knoopsgathendel bevindt zich achter de beugel op de knoopsgatenvoet.

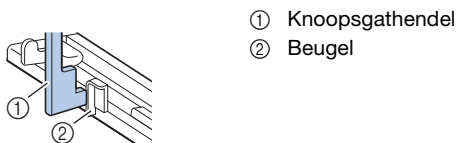

- ① Knoopsgathendel
- ② Beugel

- 7** Houd het uiteinde van de bovendraad losjes in uw linkerhand en begin met naaien.

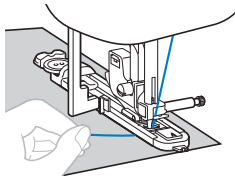

→ Wanneer u klaar bent met naaien, naait de machine automatisch verstevigingssteken en stopt daarna.

- 8** Druk op **+** (naaldstandtoets) om de naald omhoog te zetten. Zet vervolgens de persvoet omhoog en trek de stof weg voordat u de draden afknipt.

- 9** Breng de knoopsgathendel omhoog in de oorspronkelijke stand.

- 10** Steek een speld langs de binnenkant van één trensstek aan het eind van de knoopsgatsteken om te voorkomen dat de steken worden geknipt.

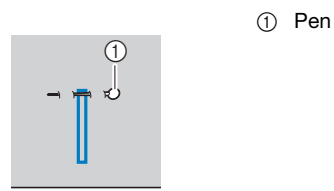

- ① Pen

- 11** Snijd met het tornmesje naar de speld toe en maak het knoopsgat open.

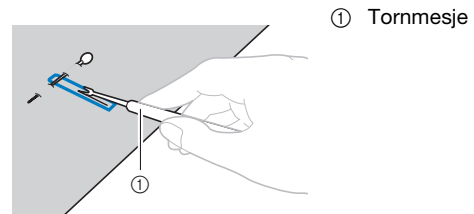

- ① Tornmesje

Voor linterieknoopsgaten maakt u met de gaatjesponser een gat in het afgeronde einde van het knoopsgat en snijdt u vervolgens het knoopsgat open met het tornmesje.

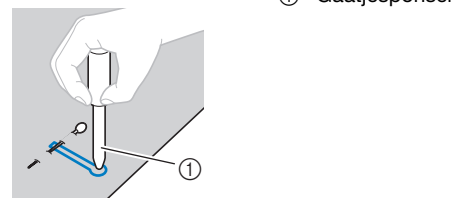

- ① Gaatjesponser

- Wanneer u de gaatjesponser gebruikt, plaatst u dik papier of een ander beschermvel onder de stof voordat u het gat in de stof ponst.

! VOORZICHTIG

- Houd uw handen niet in de snijrichting terwijl u het knoopsgat met het tornmesje openmaakt; anders zou u zich kunnen verwonden als het tornmesje uitschiet.
- Gebruik het tornmesje uitsluitend volgens de aanwijzingen.

- Knoopsgaten maken in stretchstoffen**
Gebruik een contourdraad wanneer u knoopsgaten maakt in stretchstoffen.

- 1** Haak de contourdraad op het deel van knoopsgatvoet "A" dat wordt getoond in de illustratie.

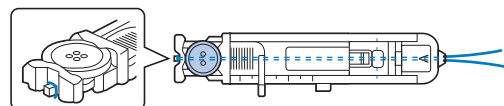

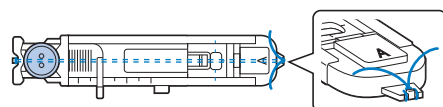

- 2** De draad past in de groeven. Knoop de draad vervolgens losjes vast.



3 Bevestig knoopsgatvoet "A".

4 Selecteer een steek.

| Steek | Nr. | | | |
|---|-----------|-----------|-----------|-----------|
| | 80 steken | 60 steken | 50 steken | 16 steken |
|  | 45 | 41 | 39 | - |
|  | 46 | 42 | 40 | - |

• Voor meer informatie, zie "Stekentabel" op pagina 33.

5 Pas de steekbreedte aan de dikte van de contourdraad aan.

6 Breng de persvoethendel en de knoopsgathendel omlaag en begin met naaien.

7 Wanneer u klaar bent met naaien, trekt u zachtjes aan de contourdraad zodat deze niet loshangt.

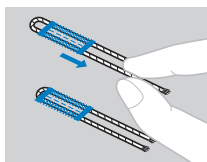

8 Trek de contourdraad met een handnaaiaald naar de achterkant van de stof en knoop hem vast.

Knopen aanzetten

U kunt met de machine knopen aannaaien. U kunt knopen met twee en knopen met vier gaten aanzetten.

1 Meet de afstand tussen de gaten in de knoop die u wilt bevestigen.



2 Zet de persvoethendel omhoog en schuif de transporteurschakelaar (achter op de voet van de machine) naar  (aan de linkerkant, gezien vanaf de achterkant van de machine).

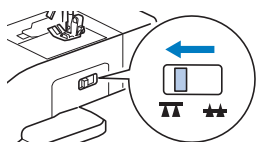

→ De transporteur staat omlaag.

3 Bevestig knoopaanzetvoet "M".

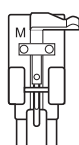

4 Selecteer een steek.

| Steek | Nr. | | | |
|---|-----------|-----------|-----------|-----------|
| | 80 steken | 60 steken | 50 steken | 16 steken |
|  | 07 | 07 | 07 | 04 |

• Voor meer informatie, zie "Stekentabel" op pagina 33.

5 Pas de steekbreedte zo aan dat deze gelijk is aan de afstand tussen de gaten in de knoop.

6 Plaats de knoop op de plek waar deze wordt aangezet en zet de persvoethendel omlaag.

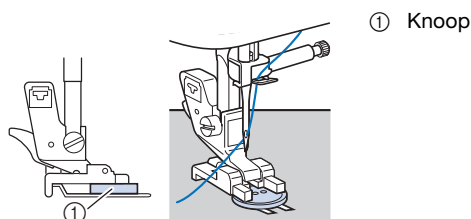

• Wanneer u vier-gatsknopen bevestigt, naait u eerst de twee gaten die het dichtst bij u liggen. Schuif vervolgens de knoop zo dat de naald in de twee gaten erachter gaat en naai deze op dezelfde manier.

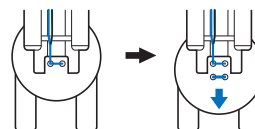

7 Draai het handwiel naar u toe (tegen de klok in) om te controleren of de naald goed in de twee gaten van de knoop gaat.

Als de naald de knoop lijkt te raken, meet u opnieuw de afstand tussen de gaten in de knoop. Stem de steekbreedte af op de afstand tussen de knoopsgaten.

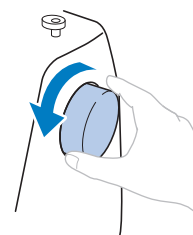

⚠ VOORZICHTIG

• Let tijdens het naaien op dat de naald de knoop niet raakt. Anders kan de naald verbuigen of breken.

8 Naai in een laag tempo ongeveer 10 steken.

Zet de schuifknop voor snelheidsregeling naar links (zodat de snelheid laag is).

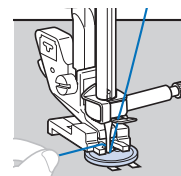

9 Knip met een schaarje de bovendraad en de onderdraad af aan het begin van het stiksel.

Trek de bovendraad na het naaien naar de achterkant van de stof en knoop deze vast aan de onderdraad.

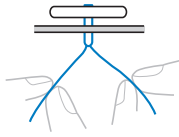

10 Wanneer u klaar bent met het aannaaien van de knoop, schuift u de transporteurstandschakelaar naar **▲▲ (rechts, gezien vanaf de achterkant van de machine) en draai het handwiel om de transporteur omhoog te zetten.**

Memo

- De transporteur gaat omhoog als u weer gaat naaien.

■ Een knoopvoet bevestigen

Als u een knoop met een knoopvoet wilt bevestigen, bevestigt u de knoop op enige afstand van de stof, en draait u daar met de hand draad omheen. Zo bevestigt u de knoop stevig.

1 Plaats de knoop in knoop aanzetvoet "M" en trek de knoopvoethendel naar u toe.

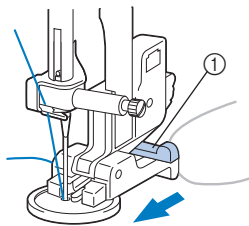

① Knoopvoethendel

2 Wanneer u klaar bent met naaien, knipt u de bovendraad royaal af. Het uiteinde windt u tussen de knoop en de stof. Vervolgens knoopt u dit aan de bovendraad aan het begin van het stiksel.

Knoop de uiteinden van de onderdraad aan het begin en het eind van het naaiwerk aan de achterkant van de stof aan elkaar.



3 Knip eventuele overtollige draad af.

Rits inzetten

■ Een rits inzetten in het midden

U naait op beide stukken stof met de randen tegen elkaar.

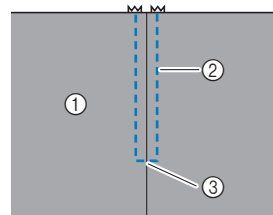

- ① Voorkant van de stof
- ② Stiksel
- ③ Einde ritsopening

1 Bevestig zigzagvoet "J".

2 Naai rechte steken tot aan de ritsopening.

Met de voorkant van de stukken stof naar elkaar toe naait u achteruit nadat u de ritsopening hebt bereikt.

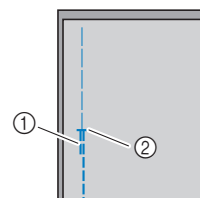

- ① Achterruitsteken
- ② Einde ritsopening

3 Naai met een rijgsteek door naar de rand van de stof.

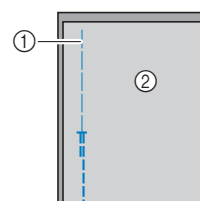

- ① Rijgsteek
- ② Achterkant van de stof

4 Strijk de naad open vanaf de achterkant van de stof.

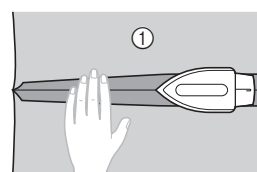

- ① Achterkant van de stof

5 Zet de naad op één lijn met het midden van de rits en naai de rits met rijgsteken op zijn plek aan de marge.

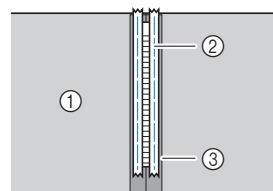

- ① Achterkant van de stof
- ② Rijgsteek
- ③ Rits

- 6** Verwijder circa 5 cm (2 inch) van het eind van de rijgsteken aan de buitenkant.

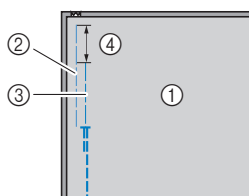

- ① Achterkant van de stof
- ② Rits rijgen
- ③ Rijgsteken aan buitenkant
- ④ 5 cm (2 inches)

- 7** Bevestig de persvoethouder aan de rechterpin van ritsvoet "I".

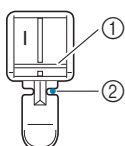

- ① Pin aan de rechterkant
- ② Naaldpositie (waar de naald neerkomt)

- 8** Selecteer een steek.

| Steek | Nr. | | | |
|-------|-----------|-----------|-----------|-----------|
| | 80 steken | 60 steken | 50 steken | 16 steken |
| | 03 | 03 | 03 | 02 |

- Voor meer informatie, zie "Stekentabel" op pagina 33.

⚠ VOORZICHTIG

- Wanneer u ritsvoet "I" gebruikt, moet u de rechte steek selecteren (middelste naaldstand) en het handwiel langzaam naar u toe (tegen de klok in) draaien om te controleren of de naald de persvoet niet raakt. Als een andere steek is geselecteerd of als de naald de persvoet raakt, kan de naald verbuigen of breken.

- 9** Doorstikken van de rits.

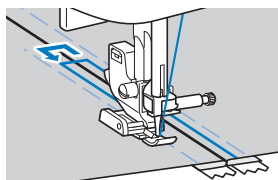
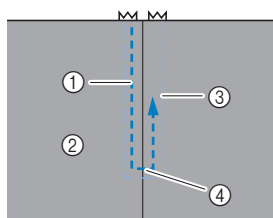

- ① Stiksel
- ② Voorkant van de stof
- ③ Rijgsteeek
- ④ Einde ritsopening

⚠ VOORZICHTIG

- Zorg bij het naaien dat de naald de rits niet raakt. Anders kan de naald verbuigen of breken.

📖 Memo

- Als de persvoet in contact komt met de ritsschuiver, laat u de naald omlaag (in de stof) staan en zet u de persvoet omhoog. Nadat u de ritsschuiver hebt verplaatst, zodat deze niet meer in contact komt met de persvoet, zet u de persvoet weer omlaag en gaat u door met naaien.

- 10** Verwijder de rijgsteken.

Applicatie-, patchwork- en quiltsteken

■ Applicatiesteken naaien

- 1** Rijg of lijm de applicatie op de basisstof om deze vast te zetten.

💡 Opmerking

- Als de applicatie met lijm wordt vastgehouden op de stof, breng dan geen lijm aan op stukken die worden genaaid met de machine. Als de lijm zich hecht aan de naald of het spoelhuis, raakt de machine mogelijk beschadigd.

- 2** Bevestig zigzagvoet "J".

- 3** Selecteer een steek.

| Steek | Nr. | | | |
|-------|-----------|-----------|-----------|-----------|
| | 80 steken | 60 steken | 50 steken | 16 steken |
| | 18 | 16 | 16 | -*1 |
| | 19 | 17 | - | - |
| | 23 | 21 | 20 | 11 |
| | 24 | 22 | 21 | - |

- Voor meer informatie, zie "Stekentabel" op pagina 33.

- *1 Selecteer voor modellen met 16 steken steek "04" en gebruik de verstevigingssteektoets. Gebruik geen achteruitsteken.

- 4** Draai het handwiel naar u toe (tegen de klok in) en begin te naaien rond de rand van de applicatie; let op dat de naald net buiten de applicatie neerkomt.

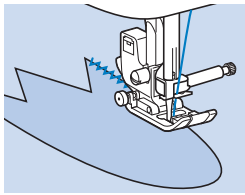

Wanneer u ronde hoeken naait, stopt u de machine met de naald in de stof net buiten de applicatie, brengt u de persvoethendel omhoog en draait u vervolgens de stof om de naairichting te wijzigen.

■ Patchwork (fantasiequiltsteek)

- 1** Vouw de rand van het bovenste stuk stof en plaats deze op het onderste stuk.
- 2** Bevestig zigzagvoet “J”.
- 3** Selecteer een steek.

- De hieronder weergegeven steken zijn voorbeelden. Selecteer de gewenste steek.

| Steek | Nr. | | | |
|-------|-----------|-----------|-----------|-----------|
| | 80 steken | 60 steken | 50 steken | 16 steken |
| | 18 | 16 | 16 | *1 |
| | 27 | 25 | 24 | - |
| | 28 | 26 | 25 | - |
| | 29 | 27 | 26 | - |

- Voor meer informatie, zie “Stekentabel” op pagina 33.
- *1 Selecteer voor modellen met 16 steken steek “04” en gebruik de verstevigingssteektoets. Gebruik geen achteruitsteken naaien en automatisch achteruit/verstevigingssteken naaien.

- 4** Naai de twee stukken stof aan elkaar, zodat het steekpatroon beide stukken omspant.

Gebruik, indien nodig, spelden.

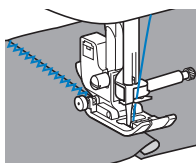

⚠ VOORZICHTIG

- Naai niet over de spelden heen.

■ Aan elkaar zetten

Dit is het aan elkaar zetten van twee stukken stof, ook wel “piecing” geheten. Snijd de stukken af met een marge van 6,5 mm (1/4 inch).

Naai een rechte verbindingsteek 6,5 mm (1/4 inch) van de rechter- of de linkerkant van de persvoet.

- 1** Rijg of speld de marge van de stof die u aan elkaar wilt naaien.
- 2** Bevestig zigzagvoet “J”.
- 3** Selecteer een steek.

| Steek | Nr. | | | |
|-------|-----------|-----------|-----------|-----------|
| | 80 steken | 60 steken | 50 steken | 16 steken |
| | 15 | 14 | 14 | *1 |

- Voor meer informatie, zie “Stekentabel” op pagina 33.
- *1 Selecteer voor modellen met 16 steken steek “02” en gebruik de verstevigingssteektoets. Gebruik geen achteruitsteken naaien en automatisch achteruit/verstevigingssteken naaien.

- 4** Naai met de rechterkant van de persvoet op één lijn met de rand van de stof.

Voor een marge aan de rechterkant

Plaats de rand van de stof op één lijn met de rechterkant van de persvoet, stel de steekbreedte in op 5,5 mm

(7/32 inch) en naai met steek

① 6,5 mm (1/4 inch)

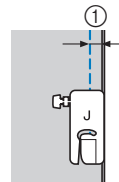

Voor een marge aan de linkerkant

Plaats de linkerkant van de persvoet op één lijn met de rand van de stof, stel de steekbreedte in op 1,5 mm

(1/16 inch) en naai met steek

① 6,5 mm (1/4 inch)

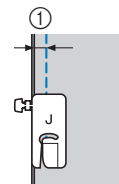

📝 Memo

- De breedte van de marge kunt u ook wijzigen door de steekbreedte aan te passen. Voor bijzonderheden, zie “Steekbreedte instellen” op pagina 27 en “Evenwijdige marge naaien” op pagina 29.

■ Quilten

Wattering aanbrengen tussen de boven- en onderlaag van de stof heet quilten. Quilts kunt u gemakkelijk naaien met de boventransportvoet* en de Watteerlineaal/Quiltgeleider*.

* Deze voeten zijn optioneel; neem contact op met uw erkende Brother-dealer.

Opmerking

- Rijk de naald handmatig in wanneer u de boventransportvoet gebruikt, of bevestig de boventransportvoet pas nadat u de naald hebt ingeregend met de naaldinrijger.
- Voor quilten gebruikt u een 90/14 naald voor huishoudnaaimachines.
- U kunt de boventransportvoet alleen gebruiken met rechte- of zigzagsteekpatronen. Naai geen achteruitsteken met de boventransportvoet.
- Kies voor een snelheid tussen langzaam en middelmatig wanneer u werkt met de boventransportvoet.
- Wanneer u de boventransportvoet gebruikt, naait u een proefstukje op een restje van de stof die u voor het echte project gebruikt.

1 Rijk de stof vast die u wilt quilten.

2 Verwijder de persvoet en de persvoethouder.

- Voor meer informatie, zie "Persvoethouder verwijderen en bevestigen" op pagina 22.

3 Haak de verbindingsvork van de boventransportvoet op de naaldklemschroef.

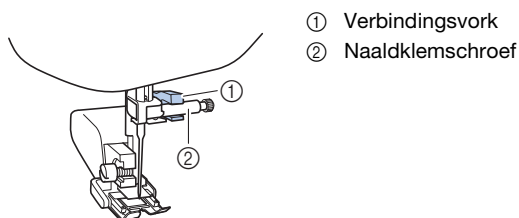

4 Zet de persvoethendel omlaag en draai de persvoethouderschroef vast met de schroevendraaier.

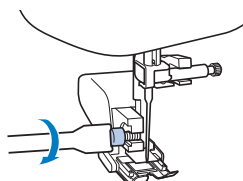

⚠ VOORZICHTIG

- Draai de schroef stevig vast met de schroevendraaier; anders raakt de naald misschien de persvoet, waardoor de naald kan verbuigen of breken.
- Draai voordat u begint met naaien het handwiel langzaam naar u toe (tegen de klok in) om te controleren of de naald de persvoet niet raakt. Als de naald de persvoet raakt, kan de naald buigen of breken.

5 Selecteer een steek.

| Steek | Nr. | | | |
|-------|-----------|-----------|-----------|-----------|
| | 80 steken | 60 steken | 50 steken | 16 steken |
| | 04 | 04 | 04 | _ *1 |
| | 18 | 16 | 16 | _ *2 |

- Voor meer informatie, zie "Stekentabel" op pagina 33.

*1 Selecteer voor modellen met 16 steken steek "02" en gebruik de verstevigingssteektoets. Gebruik geen achteruitsteken naaien en automatisch achteruit/verstevigingssteken naaien.

*2 Selecteer voor modellen met 16 steken steek "04" en gebruik de verstevigingssteektoets. Gebruik geen achteruitsteken naaien en automatisch achteruit/verstevigingssteken naaien.

6 Plaats aan elke kant van de persvoet een hand en leid de stof gelijkmatig tijdens het naaien.

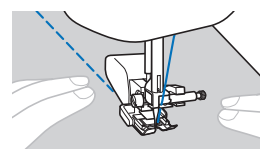

- Werken met de watteerlineaal/quiltgeleider (optioneel)
Met de Watteerlineaal/Quiltgeleider maakt u parallelle steken met een gelijkmatige tussenruimte.

1 Plaats de stang van de Watteerlineaal/Quiltgeleider in het gat aan de achterkant van de boventransportvoet of persvoethouder.

- Boventransportvoet
- Persvoethouder

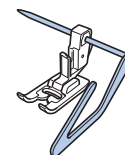
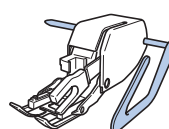

2 Stel de stang van de Watteerlineaal/Quiltgeleider zo af dat de quiltgeleider op één lijn staat met de naald die u al hebt genaaid.

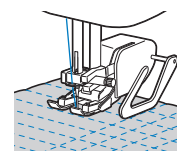

■ Fantasiaquiltten (vrij quilten)

Wij adviseren u het voetpedaal aan te sluiten en op gelijkmatige snelheid te naaien. U kunt de naaisnelheid regelen met de schuifknop voor snelheidsregeling op de machine.

⚠ VOORZICHTIG

- Bij vrij quilten stemt u de doorvoersnelheid van de stof af op de naaisnelheid. Als de stof sneller gaat dan de naaisnelheid, kan de naald breken of andere schade optreden.

De quilt- en watteervoet* wordt gebruikt voor quilten met de vrije hand met zigzagsteken of decoratieve steken of voor quilten met de vrije hand van rechte lijnen op stof van ongelijkmatige dikte.

* Deze voeten zijn optioneel; neem contact op met uw erkende Brother-dealer.

□ Quilt- en watteervoet

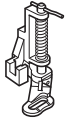

1 Schuif de transporteurstandschakelaar (achter op de voet van de machine) naar **▲▲** (links, gezien vanaf de achterkant van de machine).

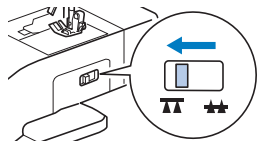

→ De transporteur staat omlaag.

2 Selecteer een steek.

| Steek | Nr. | | | |
|-------|-----------|-----------|-----------|-----------|
| | 80 steken | 60 steken | 50 steken | 16 steken |
| | 04 | 04 | 04 | *1 |
| | 18 | 16 | 16 | *2 |

- Voor meer informatie, zie "Stekentabel" op pagina 33.

*1 Selecteer voor modellen met 16 steken steek "02" en gebruik de verstevigingssteektoets. Gebruik geen achteruitsteken naaien en automatisch achteruit/verstevigingssteken naaien.

*2 Selecteer voor modellen met 16 steken steek "04" en gebruik de verstevigingssteektoets. Gebruik geen achteruitsteken naaien en automatisch achteruit/verstevigingssteken naaien.

3 Verwijder de persvoethouder.

- Voor meer informatie, zie "Persvoethouder verwijderen en bevestigen" op pagina 22.

4 Bevestig de quilt- en watteervoet door de pin van de quilt- en watteervoet boven de naaldklemschroef te plaatsen met het linkerbenenstuk van de quilt- en watteervoet op één lijn met persvoetstang.

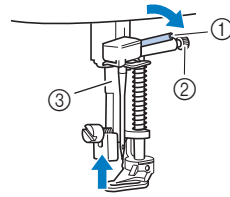

- ① Pen
- ② Naaldklemschroef
- ③ Persvoetstang

💡 Opmerking

- Controleer of de quilt- en watteervoet niet scheef zit.

5 Houd de quilt- en watteervoet op zijn plaats met uw rechterhand en draai met de schroevendraaier in uw linkerhand de persvoethouderschroef vast.

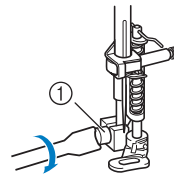

- ① Persvoethouderschroef

⚠ VOORZICHTIG

- Draai de schroeven beslist stevig vast met de bijgesloten schroevendraaier. Anders raakt de naald mogelijk de quilt- en watteervoet, waardoor de naald buigt of breekt. Hierdoor kunt u letsel oplopen.

6 Trek de stof strak met beide handen en verplaats deze in gelijkmatig tempo om uniforme steken te naaien met een lengte van 2,0 mm - 2,5 mm (ca. 1/16 inch - 3/32 inch).

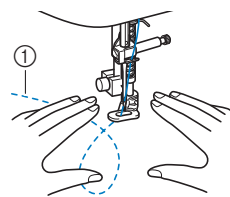

- ① Steek

7 Wanneer u klaar bent met naaien, schuift u de transporteurstandschakelaar naar **▲▲** (rechts, gezien vanaf de achterkant van de machine). Draai het handwiel om de transporteur omhoog te zetten.

Andere naaitoepassingen

■ Elastiek inzetten

Wanneer u elastiek bevestigt aan de manchet of een taille van een kledingstuk, moet u uitgaan van de afmetingen van het uitgerekte elastiek. Neem dus een stuk elastiek van geschikte lengte.

1 Speld het elastiek aan de achterkant van de stof.

Speld het elastiek op enkele punten tegen de stof, zodat het gelijkmatig is verdeeld over de stof.

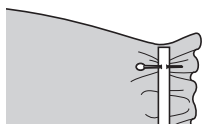

2 Bevestig zigzagvoet "J".

3 Selecteer een steek.

| Steek | Nr. | | | |
|-------|-----------|-----------|-----------|-----------|
| | 80 steken | 60 steken | 50 steken | 16 steken |
| | 10 | 09 | 09 | 09 |

- Voor meer informatie, zie "Stekentabel" op pagina 33.

4 Naai het elastiek aan de stof terwijl u het elastiek zo uitrekt dat het even lang is als de stof.

Terwijl u met uw linkerhand de stof achter de persvoet trekt, trekt u met uw rechterhand aan de stof bij de speld die zich het dichtst bij de voorkant van de persvoet bevindt.

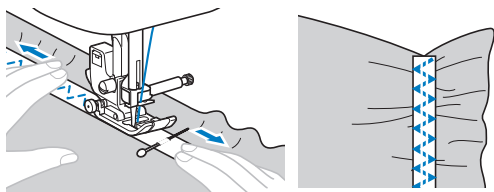

⚠ VOORZICHTIG

- Zorg dat de naald tijdens het naaien geen spelden raakt, anders kan de naald verbuigen of breken.

■ Trenssteek

Trenssteken worden gebruikt om plekken te verstevigen die onder spanning staan, zoals hoeken van zakken en openingen.

Hieronder wordt als voorbeeld beschreven hoe u trenssteken maakt op hoeken van zakken.

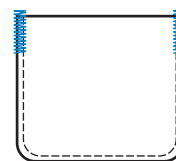

1 Bepaal de gewenste lengte van de trensstek.

Zet de knoopgeleiderplaat op knoopsgatvoet "A" op de gewenste lengte. (De afstand tussen de markeringen op de persvoetschaal is 5 mm (3/16 inch).)

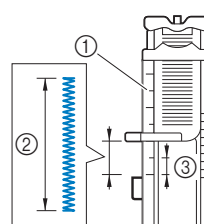

- ① Schaalverdeling van de persvoet
- ② Lengte trensstek
- ③ 5 mm (3/16 inch)

- U kunt een trensstek van maximaal 28 mm (1-1/8 inch) maken.

2 Bevestig knoopsgatvoet "A".

Leid de bovendraad onder de persvoet, omlaag door het gat in de persvoet, alvorens knoopsgatvoet "A" te bevestigen.

3 Selecteer een steek.

| Steek | Nr. | | | |
|-------|-----------|-----------|-----------|-----------|
| | 80 steken | 60 steken | 50 steken | 16 steken |
| | 50 | 45 | 42 | 13 |

- Voor meer informatie, zie "Stekentabel" op pagina 33.

4 Plaats de stof met de opening van de zak naar u toe en breng vervolgens de persvoethendel omlaag zodat de naald 2 mm (1/16 inch) voor de zakopening neerkomt.

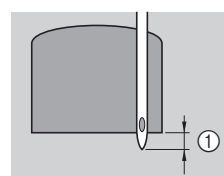

- ① 2 mm (1/16 inch)

5 Trek de knoopsgathendel zo ver mogelijk omlaag.

6 Houd het uiteinde van de bovendraad losjes in uw linkerhand en begin met naaien.

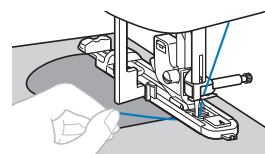

- 7 Wanneer u klaar bent met naaien, zet u de persvoethendel omhoog, verwijdert u de stof en knipt u de draden af.
- 8 Breng de knoopsgathendel omhoog in de oorspronkelijke stand.

■ Fagotwerk

Stikken over een open naad heet "fagotwerk". Het wordt gebruikt op blouses en kinderkleding. Deze steek is decoratiever wanneer u dikkere draad gebruikt.

- 1 Vouw met een strijkbout twee stukken stof langs de naden.
- 2 Rijg de twee stukken stof op 4 mm (3/16 inch) afstand op dun papier of een vel in water oplosbare versterking.

Om het naaien te vergemakkelijken kunt u een lijn tekenen over het midden van het papier of in water oplosbare versterking.

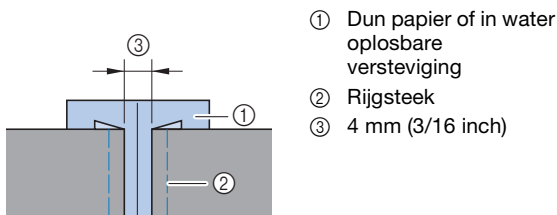

- ① Dun papier of in water oplosbare versterking
- ② Rijgsteek
- ③ 4 mm (3/16 inch)

- 3 Bevestig zigzagvoet "J".

- 4 Selecteer een steek.

| Steek | Nr. | | | |
|-------|-----------|-----------|-----------|-----------|
| | 80 steken | 60 steken | 50 steken | 16 steken |
| | 31 | 29 | 28 | 12 |
| | 32 | 30 | 29 | - |

• Voor meer informatie, zie "Stekentabel" op pagina 33.

- 5 Stel de steekbreedte in op 7,0 mm (1/4 inch).
- 6 Zorg dat bij het naaien de persvoet op één lijn staat met het midden van de twee stukken stof.

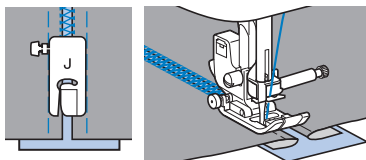

- 7 Wanneer het naaien is voltooid, verwijdert u het papier.

■ Schelpsteken

Een golvend, zich herhalend steekpatroon in de vorm van schelpen. Dit motief wordt gebruikt op kragen van blouses of randen van naaiwerk.

- 1 Bevestig monogramvoet "N".

- 2 Selecteer een steek.

| Steek | Nr. | | | |
|-------|-----------|-----------|-----------|-----------|
| | 80 steken | 60 steken | 50 steken | 16 steken |
| | 26 | 24 | 23 | - |

• Voor meer informatie, zie "Stekentabel" op pagina 33.

- 3 Stik langs de rand van de stof, niet op de rand.

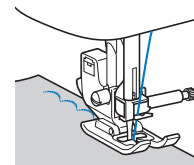

- 4 Snijd de stof af langs de steken.

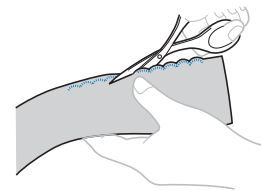

• Zorg dat u de steken niet doorsnijdt.

■ Smocksteken naaien

De decoratieve steek die men verkrijgt door over plooiën heen te stikken of borduren heet smocksteek. Hiermee verfraait u de voorkant van blouses of manchetten.

De smocksteek geeft de stof meer structuur en elasticiteit.

- 1 Bevestig zigzagvoet "J".



- 2 Selecteer de rechte steek, stel de steeklengte af op 4,0 mm (3/16 inch) en verlaag de draadspanning.

- 3 Maak parallelle steken met een tussenruimte van 1 cm (3/8 inch) en trek aan de onderdraad om plooiën te maken.

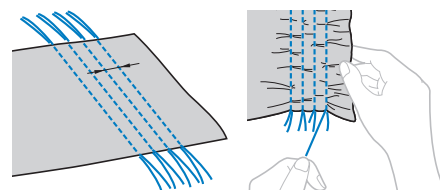
Strijk de plooiën.



4 Selecteer een steek.

| Steek | Nr. | | | |
|---|-----------|-----------|-----------|-----------|
| | 80 steken | 60 steken | 50 steken | 16 steken |
|  | 30 | 28 | 27 | - |
|  | 31 | 29 | 28 | 12 |
|  | 32 | 30 | 29 | - |

• Voor meer informatie, zie "Stekentabel" op pagina 33.

5 Stik tussen de rechte steken en trek de draden van de rechte steken eruit.

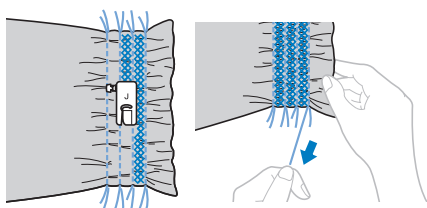

■ Schelprijgsteken naaien

U kunt plooiën de vorm van schelpen geven. Hiermee kunt u randen, de voorkant van blouses of manchetten van dunne stof verfraaien.

1 Teken lijnen met een gelijkmatige tussenruimte over de diagonaal en vouw de stof langs de lijnen.

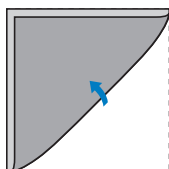

2 Bevestig zigzagvoet "J".

3 Selecteer een steek en verhoog de draadspanning.

| Steek | Nr. | | | |
|---|-----------|-----------|-----------|-----------|
| | 80 steken | 60 steken | 50 steken | 16 steken |
|  | 25 | 23 | 22 | - |

• Voor meer informatie, zie "Stekentabel" op pagina 33.

4 Zorg dat de naald iets van de rand van de stof neerkomt.

Vouw plooi voor plooi de stof langs de lijn en naai deze vervolgens.

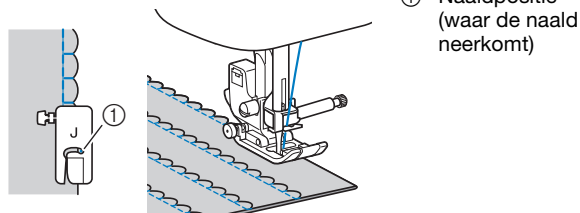

① Naaldpositie (waar de naald neerkomt)

5 Wanneer u klaar bent met naaien, verwijdert u de stof. Vouw de stof uit en strijk de schelpen naar één kant.



■ Verbindingssteken naaien

U kunt decoratieve brugsteken naaien over de marge van aan elkaar genaaide stoffen. Hiermee kunt u een fantasiequiltsteek maken.

1 Bevestig zigzagvoet "J".

2 Naai de voorkanten van de twee stukken stof aan elkaar en leg de naden open.

3 Selecteer een steek.

| Steek | Nr. | | | |
|---|-----------|-----------|-----------|-----------|
| | 80 steken | 60 steken | 50 steken | 16 steken |
|  | 27 | 25 | 24 | - |
|  | 28 | 26 | 25 | - |
|  | 29 | 27 | 26 | - |

• Voor meer informatie, zie "Stekentabel" op pagina 33.

4 Draai de stof om, zodat de voorkant naar boven ligt en naai over de naad met het midden van de persvoet op één lijn met de naad.

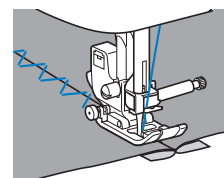

■ Werken met de tweelingnaald

Met de tweelingnaald kunt u twee parallelle lijnen van dezelfde steken naaien met twee verschillende draden. Beide bovendrazen moeten van dezelfde dikte en kwaliteit zijn.

De procedure voor gebruik van de tweelingnaald verschilt naargelang het model.

⚠ VOORZICHTIG

- Gebruik uitsluitend de tweelingnaald (2/11 naald, onderdeelcode: X59296-121) en gebruik nooit de naaldinrijger in combinatie met de tweelingnaald. De naald kan breken of de machine kan beschadigd raken.
- (Voor modellen zonder een enkele/tweelingnaaldtoets)
U vindt steekpatronen waarvoor u een tweelingnaald kunt gebruiken, in de "Stekentabel" op pagina 33. Nadat u de instellingen hebt opgegeven, draait u het handwiel naar u toe om te controleren of de naald de persvoet niet raakt.

1 Plaats de tweelingnaald.

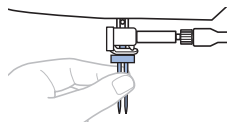

- Meer bijzonderheden over het installeren van een naald vindt u in "Naald verwisselen" op pagina 20.

2 Leid de eerste bovendraad achter de draadgeleiders op de naaldstang.

- Meer bijzonderheden vindt u in stap 1 t/m 10 van "Bovendraad inrijgen" op pagina 15.

3 Rijg de eerste bovendraad handmatig door het oog van de linkernaald.

Leid de draad met de hand van voren naar achteren door het oog van de naald.

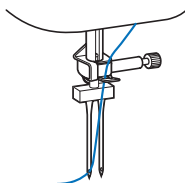

4 Zet de extra klossen in de opening boven op de machine en zet de klos garen op de extra klossen.

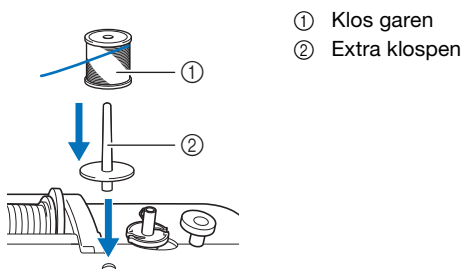

5 Rijg de machine in met de tweede bovendraad. Rijg de tweede bovendraad handmatig door het oog van de rechternaald zonder de draad achter de draadgeleiders op de naaldstang te leiden.

Leid de draad met de hand van voren naar achteren door het oog van de naald.

① Draadgeleiders op de naaldstang

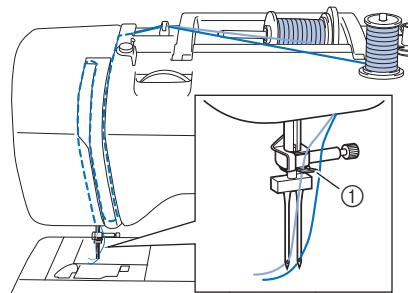

6 Bevestig zigzagvoet "J".

- Meer bijzonderheden over het verwisselen van de persvoet vindt u in "Persvoet verwisselen" op pagina 21.

⚠ VOORZICHTIG

- Gebruik zigzagvoet "J" indien u met de tweelingnaald gaat werken.

7 Zet de machine aan.

8 Selecteer een steek.

- Raadpleeg "Standaardnaaiwerkzaamheden" op pagina 23 voor de selectie van steken.
- Raadpleeg de "Stekentabel" op pagina 33 voor steken waarvoor u een tweelingnaald kunt gebruiken. U kunt ook naaien met een tweelingnaald wanneer u een satijnsteekpatroon selecteert. In dit geval gebruikt u zigzagvoet "J".

⚠ VOORZICHTIG

- Let op dat u de juiste steek selecteert wanneer u de tweelingnaald gebruikt; anders kan de naald breken of de machine beschadigd raken.

9 Stel de machine in op het gebruik van de tweelingnaaldinstelling. De instellingsprocedure verschilt naargelang het model.

- Voor modellen met een enkele/tweelingnaaldtoets
Druk op (enkele/tweelingnaaldtoets).

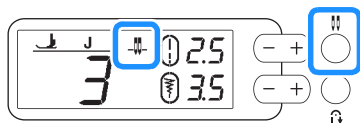

→ De tweelingnaaldstand wordt geselecteerd.

! VOORZICHTIG

- Zorg dat u de tweelingnaaldinstelling selecteert wanneer u de tweelingnaald gebruikt, anders kan de naald breken of de machine beschadigd raken.

- Voor modellen zonder een enkele/tweelingnaaldtoets
Wanneer u de volgende steek selecteert, stelt u de steekbreedte in tussen 1,0 mm (1/16 inch) en 6,0 mm (15/64 inch).

| | |
|-------|----|
| Nr. | 02 |
| Steek | |

Wanneer u een van de volgende steken selecteert, stelt u de steekbreedte in op 5,0 mm (3/16 inch) of minder.

| | | | | | |
|-------|----|----|----|----|----|
| Nr. | 03 | 04 | 09 | 11 | 12 |
| Steek | | | | | |

Nadat u de instellingen hebt opgegeven, draait u het handwiel naar u toe om te controleren of de naald de persvoet niet raakt.

10 Begin met naaien.

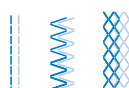

! VOORZICHTIG

- Draai de stof niet terwijl de tweelingnaald omlaag staat in de stof. De naald kan dan breken of de machine kan beschadigd raken.
- Als de steken erg dicht op elkaar worden genaaid, gebruikt u monogramvoet "N" (voor modellen met 80/60/50 steken) of bevestigt u steunstof.

■ Nostalgische steken naaien

Wanneer u naait met de platte naald, worden de naaldgaten groter zodat een decoratieve steek met een kanteffect ontstaat. Hiermee kunt u zomen en tafelkleden van lichte of middelzware stof en eenvoudig geweven stof verfraaien. (Alleen voor modellen met monogramvoet "N")

1 Installeer de platte naald.

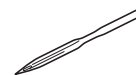

- Gebruik een 130/705H 100/16 platte naald.
- Meer bijzonderheden over het installeren van een naald vindt u in "Naald verwisselen" op pagina 20.
- U kunt de naaldinrijger niet gebruiken met de platte naald; de machine zou beschadigd kunnen raken. Leid de draad met de hand van voren naar achteren door het oog van de naald.

2 Bevestig monogramvoet "N".

3 Selecteer een steek.

| Steek | Nr. | | | |
|-------|-----------|-----------|-----------|-----------|
| | 80 steken | 60 steken | 50 steken | 16 steken |
| | 37 | 35 | 34 | - |
| | 38 | 36 | 35 | - |
| | 40 | 37 | 36 | - |
| | 41 | 38 | - | - |

- Voor meer informatie, zie "Stekentabel" op pagina 33.

! VOORZICHTIG

- Als u met de platte naald naait, selecteert u een steekbreedte van 6,0 mm (15/64 inch) of minder; anders kan de naald verbuigen of breken.
- Nadat u de steekbreedte hebt aangepast, draait u het handwiel langzaam naar u toe (tegen de klok in) om te controleren dat de naald de persvoet niet raakt. Als de naald de persvoet raakt, kan de naald buigen of breken.

4 Begin met naaien.

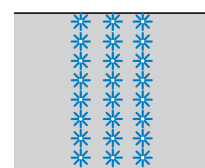

Aanpassingen (Voor modellen met 80/60/50 steken)

Afhankelijk van het soort of de dikte van de stof, de gebruikte steunstof, de naaisnelheid enz. wordt uw steekpatroon soms niet mooi. Naai in dat geval onder dezelfde omstandigheden als tijdens het echte naaiwerk proefsteken en pas het steekpatroon als volgt aan. Als het steekpatroon, zelfs nadat u het hebt aangepast op basis van het hieronder beschreven steekpatroon, nog niet mooi wordt, moet u elk steekpatroon afzonderlijk aanpassen.

Memo

- U kunt deze aanpassing uitvoeren voor  (meandersteken), decoratieve steken, decoratieve satijnsteken, satijnsteken en kruissteken. Meer bijzonderheden over ingebouwde steekpatronen vindt u in "Stekentabel" op pagina 33.

1 Draai aan de knop voor steekpatroonselectie om  (--) te selecteren.

2 Bevestig monogramvoet "N" en naai het steekpatroon.

Opmerking

- Gebruik monogramvoet "N". Met een andere persvoet worden de aanpassingen mogelijk niet correct gemaakt.

3 Vergelijk het afgewerkte steekpatroon met de afbeelding van het steekpatroon hieronder.

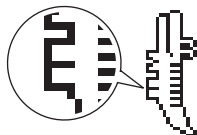

4 Pas het steekpatroon aan met de toetsen voor steeklengte.

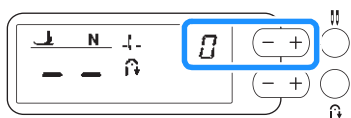

Zitten de steken in het steekpatroon te dicht op elkaar:
Druk op de toets voor steeklengte "+".

→ De weergegeven waarde neemt toe telkens wanneer u op de toets drukt. Het steekpatroon wordt langer.

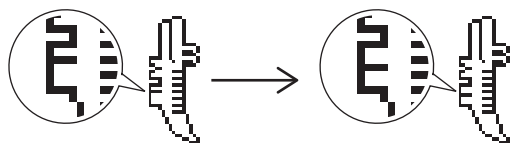

Zitten er open ruimten tussen de steken in het steekpatroon:

Druk op de toets voor steeklengte "-".

→ De weergegeven waarde neemt af telkens wanneer u op de toets drukt. Het steekpatroon wordt korter.

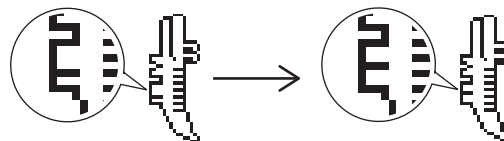

5 Naai het steekpatroon nogmaals.

- Als het steekpatroon nu nog niet mooi is, past u het opnieuw aan totdat het steekpatroon juist is. Pas het steekpatroon aan totdat het wel goed wordt genaaid.

Opmerking

- U kunt de schuifknop voor snelheidsregeling niet gebruiken in combinatie met dit steekpatroon.

Hoofdstuk 4 BIJLAGE

Verzorging en onderhoud

⚠ VOORZICHTIG

- **Neem het netsnoer uit het stopcontact alvorens de machine te reinigen. Anders kunt u letsel of een elektrische schok oplopen.**

Als de buitenkant van de machine vuil is, doet u het volgende: een doek iets bevochtigen met een neutraal reinigingsmiddel, de doek goed uitwringen en de buitenkant van de machine schoonvegen. Nadat u de machine hebt gereinigd met een vochtige doek, neemt u hem af met een droge doek.

Als het scherm vuil is, veeg het dan af met een zachte, droge doek. Veeg de display niet schoon met een natte doek. Gebruik geen organische oplosmiddelen of reinigingsmiddelen.

Beperkingen op smeren

Om beschadiging van de machine te voorkomen mag deze machine niet worden gesmeerd door de gebruiker.

De machine is vervaardigd met de juiste hoeveelheid olie om goed te functioneren. Het is niet nodig om deze periodiek te smeren.

Als er zich problemen voordoen - het handwiel draait bijvoorbeeld moeilijk of u hoort een ongewoon geluid - gebruikt u de machine beslist niet meer en neemt u contact op met een erkende Brother-dealer of het dichtstbijzijnde erkende Brother-servicecentrum.

Voorzorgsmaatregelen bij het opbergen van de machine

Berg de machine niet op in situaties zoals hieronder aangegeven. Anders kan de machine beschadigen. Condensatie kan bijvoorbeeld leiden tot roest.

- Blootgesteld aan extreem hoge temperaturen
- Blootgesteld aan extreem lage temperaturen
- Blootgesteld aan extreme temperatuurwisselingen
- Blootgesteld aan hoge luchtvochtigheid of stoom
- In de buurt van open vuur, verwarming of airco
- Buiten of blootgesteld aan direct zonlicht
- Blootgesteld aan uiterst stoffige of vette omgevingen

⚡ Opmerking

- Deze machine gaat langer mee als u deze af en toe aanzet en gebruikt. De machine werkt mogelijk minder efficiënt wanneer u hem lang opbergt zonder hem te gebruiken.

Grijper reinigen

Het is nadelig voor de naaiprestaties als zich pluïjes en stof ophopen in het spoelhuis. Reinig het spoelhuis regelmatig.

- 1 Druk op  (naaldstandtoets) om de naald omhoog te zetten.
- 2 Zet de machine uit.
- 3 Neem het netsnoer uit de voedingsaansluiting op de rechterkant van de machine.
- 4 Zet de persvoet omhoog om de naald, persvoet en persvoethouder te verwijderen.
 - Voor bijzonderheden, zie "Naald verwisselen" op pagina 20 en "Persvoet verwisselen" op pagina 21.
- 5 Verwijder de accessoiretafel als deze is bevestigd.
- 6 Verwijder het spoelhuisdeksel.
- 7 Plaats uw rechterwijsvinger vlak bij de onderkant van de grendel op het steekplaatdeksel. Steek de top van uw linkerwijsvinger in de inkeping aan de achterkant van het steekplaatdeksel. Plaats uw linkerduim aan de voorkant van het steekplaatdeksel.

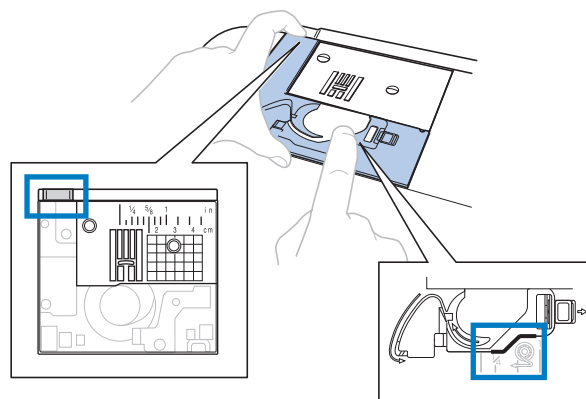

- 8 Schuif het steekplaatdeksel naar u toe om het te verwijderen.

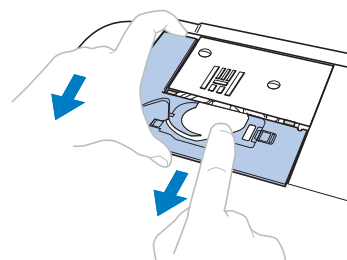

- 9 Pak het spoelhuis en trek het uit.

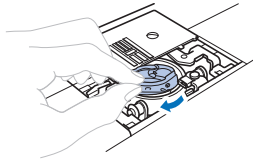

- 10 Verwijder met het schoonmaakborsteltje of een stofzuiger pluis en stof uit de grijper en daaromheen.

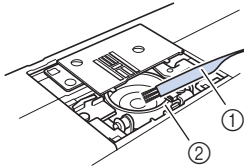

- ① Schoonmaakborsteltje
② Grijper

- Breng geen olie aan op het spoelhuis.

- 11 Plaats het spoelhuis zo dat de ▲-markering op het spoelhuis zich tegenover de ●-markering op de machine bevindt.

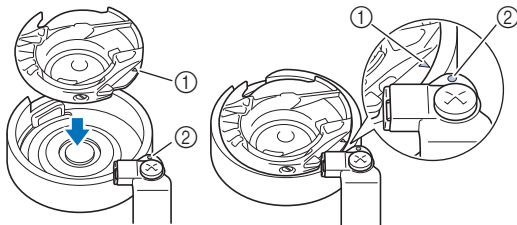

- Lijn de ▲-markering uit met de ●-markering.

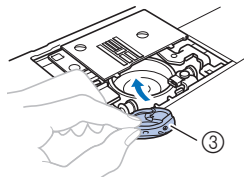

- ① ▲-markering
② ●-markering
③ Spoelhuis

- Zorg dat de aangegeven punten zijn uitgelijnd voordat u het spoelhuis installeert.

- 12 Steek de lipjes op het steekplaatdeksel in de steekplaat. Schuif vervolgens het steekplaatdeksel terug.

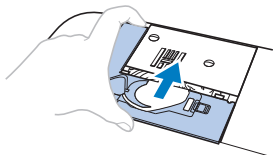

- 13 Bevestig het spoelhuisdeksel weer op zijn plek.

! VOORZICHTIG

- Gebruik nooit een spoelhuis met krassen. Anders kan de bovendraad verstrikt raken waardoor de naald misschien breekt of de naairesultaten minder goed worden. Als u een nieuw spoelhuis nodig hebt, neemt u contact op met het dichtstbijzijnde erkende Brother-servicecentrum.
- Let op dat het spoelhuis goed is geïnstalleerd. Anders kan de naald breken.

Probleemoplossing

Als de machine niet meer goed werkt, ga dan na of er mogelijk sprake is van onderstaande problemen, voordat u contact opneemt voor service.

De meeste problemen kunt u namelijk zelf oplossen. Als u extra hulp nodig hebt, biedt Brother Solutions Center de laatste antwoorden op veel voorkomende vragen en tips. Ga naar "<http://s.brother/cpjah/>".

Als u het probleem hiermee niet kunt oplossen, neemt u contact op met uw Brother-dealer of het dichtstbijzijnde officiële Brother-servicecentrum.

■ Vaak voorkomende problemen

Onderstaand worden oorzaken en remedies voor vaak voorkomende problemen uitvoerig behandeld. Raadpleeg deze beschrijving voordat u contact opneemt met ons.

| | |
|--|-----------|
| Bovendraad te strak | pagina 57 |
| Draad verstrikt op achterkant van stof | pagina 57 |
| Onjuiste draadspanning | pagina 58 |
| De stof zit vast in de machine en kan niet worden verwijderd | pagina 59 |
| Wanneer de draad verstrikt is geraakt onder de spoelwinderbasis | pagina 61 |

Bovendraad te strak

■ Symptoom

- Bovendraad ziet eruit als één ononderbroken lijn.
- Onderdraad is zichtbaar aan de voorkant van de stof. (Zie onderstaande illustratie.)
- Bovendraad zit te strak en laat los wanneer u eraan trekt.
- Bovendraad zit te strak en de stof is opgerimpeld.
- Bovendraad is te strak, en er komt geen verandering in wanneer u de draadspanning aanpast.

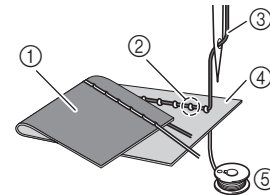

- ① Achterkant van de stof
- ② Onderdraad zichtbaar aan voorkant van de stof
- ③ Bovendraad
- ④ Voorkant van de stof
- ⑤ Onderdraad

■ Oorzaak

Onderdraad onjuist ingeregen

Wanneer de onderdraad niet goed is ingeregen, wordt een onjuiste spanning toegepast op de onderdraad. De onderdraad wordt door de stof getrokken wanneer u de bovendraad omhoog haalt. Daarom is de draad is zichtbaar aan de voorkant van de stof.

■ Remedie/Te controleren

Plaats de onderdraad op de juiste wijze. (pagina 14)

Draad verstrikt op achterkant van stof

■ Symptoom

- De draad raakt verstrikt aan de achterkant van de stof.

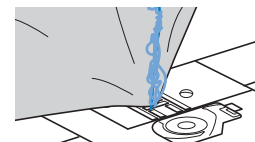

- Nadat u begint met naaien, hoort u een ratelend geluid en u kunt niet doorgaan met naaien.
- Wanneer u onder de stof kijkt, ziet u verstrikte draad in het spoelhuis.

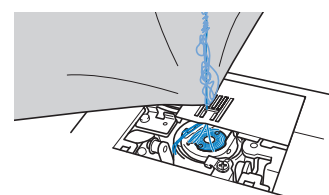

■ Oorzaak

Bovendraad onjuist ingeregen

Wanneer de bovendraad onjuist is ingeregen, kan de bovendraad die door de stof gaat niet gemakkelijk worden opgehaald. De bovendraad raakt dan verstrikt in het spoelhuis en dit maakt een ratelend geluid.

■ Remedie/Te controleren

Verwijder de verstrikte draad en rijg de bovendraad goed in.

1 Verwijder de verstrikte draad. Als dit niet lukt, knip de draad dan los met een schaar.

- Voor meer informatie, zie "Grijper reinigen" op pagina 55.

2 Verwijder de bovendraad uit de machine.

3 Volg de aanwijzingen in "Bovendraad inrijgen" op pagina 15 om de bovendraad juist in te rijgen.

- Als u de spoel hebt verwijderd uit het spoelhuis, raadpleegt u "De spoel installeren" op pagina 14 om de spoel correct te installeren.

Onjuiste draadspanning

■ Symptomen

- Symptoom 1: onderdraad is zichtbaar aan de voorkant van de stof. (Zie onderstaande illustratie)
- Symptoom 2: bovendraad ziet eruit als een rechte lijn aan de voorkant van de stof.
- Symptoom 3: bovendraad is zichtbaar aan de achterkant van de stof. (Zie onderstaande illustratie)
- Symptoom 4: onderdraad is een rechte lijn aan de achterkant van de stof.
- Symptoom 5: stiksel op de achterkant van de stof is los of er zit ruimte in.

□ Symptoom 1

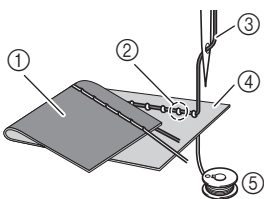

- ① Achterkant van de stof
- ② Onderdraad zichtbaar aan voorkant van de stof
- ③ Bovendraad
- ④ Voorkant van de stof
- ⑤ Onderdraad
- ⑥ Bovendraad zichtbaar aan achterkant van de stof

□ Symptoom 3

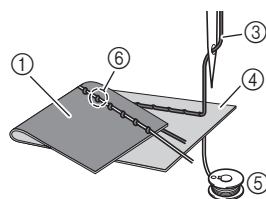

■ Oorzaak/remedie/te controleren

□ Oorzaak 1

De machine is onjuist ingeregen.

<Met symptomen 1 en 2 zoals hierboven beschreven>
Onderdraad is onjuist ingeregen.
Zet de draaiknop draadspanning weer op "4" en raadpleeg "Bovendraad te strak" op pagina 57 om de onderdraad juist in te rijgen.

<Met symptomen 3 en 5 zoals hierboven beschreven>
Bovendraad is onjuist ingeregen.
Zet de draaiknop draadspanning weer op "4" en raadpleeg "Draad verstrikt op achterkant van stof" op pagina 57 om de bovendraad juist in te rijgen.

□ Oorzaak 2

U gebruikt niet de juiste naald en draad voor de stof.

Welke machinenaald u moet gebruiken hangt af van de stof die u gebruikt en de dikte van de draad.
Wanneer u niet de juiste naald en draad gebruikt voor de stof, wordt de draadspanning onjuist en daardoor rimpelt de stof op of worden steken overgeslagen.

- Raadpleeg "Stof/draad/naald-combinaties" op pagina 19 om te controleren of u de juiste naald en draad gebruikt voor de stof.

□ Oorzaak 3

U hebt niet de juiste bovendraadspanning geselecteerd.

Selecteer de juiste draadspanning.
Zie "Draadspanning aanpassen" op pagina 27.
De juiste draadspanning is afhankelijk van de soort stof en draad die u gebruikt.

- * Pas de draadspanning en test het resultaat op een restje van dezelfde stof die u gebruikt voor uw project.

💡 Opmerking

- Als de bovendraad en onderdraad onjuist zijn ingeregen, kunt u de draadspanning niet goed aanpassen. Controleer eerst of de bovendraad en onderdraad juist zijn ingeregen. Pas vervolgens de draadspanning aan.

• Als de onderdraad zichtbaar is aan de voorkant van de stof

Draai de draaiknop draadspanning tegen de klok in om de spanning van de bovendraad te verlagen.

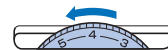

• Als de bovendraad zichtbaar is aan de achterkant van de stof

Draai de draaiknop draadspanning met de klok mee om de spanning van de bovendraad te verhogen.



De stof zit vast in de machine en kan niet worden verwijderd

Wanneer de stof vastzit in de machine en niet kan worden verwijderd, is de draad mogelijk verstrikt onder de steekplaat. Volg onderstaande procedure om de stof te verwijderen uit de machine. Wanneer u de handeling niet kunt uitvoeren volgens de procedure, neem dan contact op met het dichtstbijzijnde officiële Brother-servicecentrum. Niet forceren!

■ Stof verwijderen uit de machine

- 1 Stop de machine onmiddellijk.
- 2 Zet de machine uit.
- 3 Verwijder de naald.
 - Als de naald omlaag staat in de stof, draai dan het handwiel van u af (met de klok mee) om de naald omhoog te halen uit de stof. Verwijder vervolgens de naald.
 - Zie "Naald verwisselen" op pagina 20.
- 4 Verwijder de persvoet en de persvoethouder.
 - Als de draad verstrikt zit op de persvoet, verwijdert u de verstrikte draad en zet u de persvoethendel omhoog om de persvoet te verwijderen. Anders kan de persvoet beschadigd raken.
 - Zie "Persvoet verwisselen" op pagina 21.
- 5 Til de stof op en knip de draden eronder af.
- 6 Verwijder het steekplaatdeksel.
 - Zie "Grijper reinigen" op pagina 55.
- 7 Knip de verstrikte draden los en verwijder de spoel.

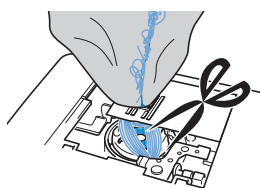

- 8 Verwijder het spoelhuis.
 - Verwijder eventuele draden die nog in het spoelhuis zitten.

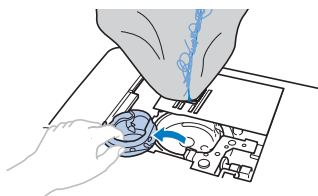

- 9 Verwijder met een schoonmaakborsteltje of stofzuiger eventueel stof of pluusjes uit de grijper en de delen eromheen.

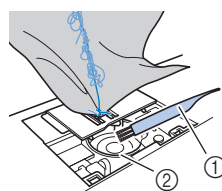

- ① Schoonmaakborsteltje
- ② Grijper

| | |
|-------------------------------------|----------------------|
| Als u de stof kunt verwijderen | Ga door met stap 16. |
| Als u de stof niet kunt verwijderen | Ga door met stap 10. |

Opmerking

- Geen spuitbus met perslucht gebruiken.

- 10 Draai met de bijgeleverde schijfvormige schroevendraaier de twee schroeven op de steekplaat los.

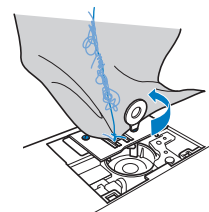

Opmerking

- Pas op dat de losse schroeven niet in de machine vallen.

- 11 Til de steekplaat een stukje op, knip eventuele verstrikte draad los en verwijder de steekplaat.
 - Verwijder de stof en draden van de steekplaat.

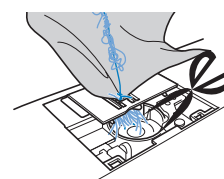

Als u de stof nog altijd niet kunt verwijderen nadat u deze stappen hebt uitgevoerd, neemt u contact op met het dichtstbijzijnde erkende Brother-servicecentrum.

- 12 Verwijder eventuele draden uit de grijper en rond de transporteur.
- 13 Draai het handwiel om de transporteur omhoog te zetten.
- 14 Lijn de twee schroefgaten in de steekplaat uit met de twee gaten in de bevestigingsplaat van de steekplaat en bevestig de steekplaat aan de machine.
- 15 Draai met uw vingers de schroef aan de rechterkant van de steekplaat losjes vast. Draai vervolgens met de schijfvormige schroevendraaier de schroef aan de linkerkant stevig vast. Draai tenslotte de schroef aan de rechterkant stevig vast.

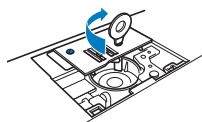

Draai het handwiel om te controleren of de transporteur soepel loopt en niet de randen van de sleuven in de steekplaat raakt.

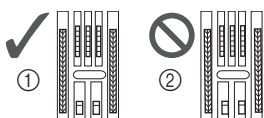

- ① Juiste positie van transporteur
- ② Onjuiste positie van transporteur

- 16 Volg stap 11 in "Grijper reinigen" op pagina 55 om het spoelhuis te plaatsen.
- 17 Bevestig het steekplaatdeksel volgens stap 12 in "Grijper reinigen" op pagina 55.
- 18 Controleer de staat van de naald en installeer de naald vervolgens.
 - Als de naald in slechte staat is, bijvoorbeeld verbogen, installeer dan een nieuwe naald.
 - Zie "Naald controleren" op pagina 20 en "Naald verwisselen" op pagina 20.

Memo

- Aangezien de naald mogelijk beschadigd is geraakt toen de stof vastrakte in de machine, adviseren we u de naald te vervangen door een nieuwe.

■ Functioneren van de machine controleren

Als u de steekplaat hebt verwijderd, controleer dan het functioneren van de machine om na te gaan of de installatie correct is uitgevoerd.

- 1 Zet de machine aan.

- 2 Selecteer steek .

Opmerking

- Installeer de persvoet en draad nog niet.

- 3 Draai het handwiel langzaam naar u toe (tegen de klok in) en controleer vanaf alle kanten of de naald in het midden van het gat in de steekplaat neerkomt.

Raakt de naald de steekplaat? Verwijder dan de steekplaat en installeer hem opnieuw, te beginnen met stap 13 in "Stof verwijderen uit de machine" op pagina 59.

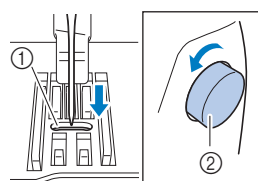

- ① Gat in de steekplaat
- ② Handwiel

- 4 Selecteer steek . Stel de steeklengte en steekbreedte in op de maximale waarde.

- Informatie over het wijzigen van de instellingen vindt u in "Steekbreedte instellen" op pagina 27 en "Steeklengte instellen" op pagina 27.

- 5 Draai het handwiel langzaam naar u toe (tegen de klok in) en controleer of de naaldstand en transporteur goed werken.

Als de naald of transporteur de steekplaat raakt, werkt de machine mogelijk niet goed. Neem dan contact op met het dichtstbijzijnde erkende Brother-servicecentrum.

- 6 Zet de machine uit en installeer de spoel en persvoet.

Gebruik nooit een beschadigde persvoet of een persvoet met krassen. Anders kan de naald breken of zijn de naairesultaten minder goed.

- Zie "De spoel installeren" op pagina 14 en "Persvoet verwisselen" op pagina 21.

- 7 Rijg de machine goed in.

- Meer bijzonderheden over het inrijgen van de machine vindt u in "Bovendraad inrijgen" op pagina 15.

- 8 Naai een proefstukje op een stukje katoenen stof.

Opmerking

- Wanneer het naaien niet goed gaat, ligt het mogelijk aan het onjuist inrijgen van de bovendraad of aan dunne stof. Als die proefnaaien geen goed resultaat oplevert, controleer dan hoe de bovendraad is ingereggen en controleer de stof die u gebruikt.

Wanneer de draad verstrikt is geraakt onder de spoelwinderbasis

Als het spoelopwinden start terwijl de draad niet goed onder de voorspanning voor spoelen van de draadgeleider voor het opwinden van de spoel is geleid, kan de draad verstrikt raken onder de spoelwinderbasis.

⚠ VOORZICHTIG

- Verwijder de spoelwinderbasis niet, ook al raakt de draad verstrikt onder de spoelwinderbasis. Anders kan de draadafsnijder in de spoelwinderbasis beschadigd raken.
- Verwijder de schroef op de geleidestang van de spoelwinder niet. Daarmee zou u de machine kunnen beschadigen. U kunt de draad niet afwinden door de schroef te verwijderen.

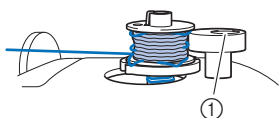

① Schroef van de geleidestang van de spoelwinder

- 1 Stop het winden van de spoel.
- 2 Knip met een schaar de draad af naast de draadgeleider voor het opwinden van de spoel.
- 3 Schuif de spoelwinderas naar links en verwijder de spoel van de as en knip de draad naar de spoel af om de spoel geheel van de as te kunnen verwijderen.
- 4 Houd met uw linkerhand het draaduiteinde vast en wind met uw rechterhand de draad af met de klok mee vanaf de onderkant van de spoelwinderbasis, zoals hieronder aangegeven.

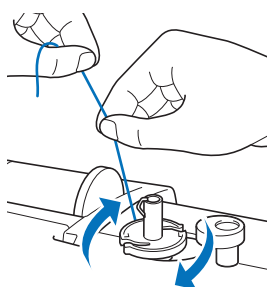

Lijst met symptomen

Ga na of er mogelijk sprake is van onderstaande problemen, voordat u contact opneemt voor service. Als de referentiepagina "*" is, neemt u contact op met uw erkende Brother-dealer of het dichtstbijzijnde officiële Brother-servicecentrum.

■ Tijdens de voorbereidingen

| Symptoom, oorzaak/oplossing | Referentie |
|---|------------|
| Kan de naald niet inrijgen. | |
| Naald staat in onjuiste stand. <ul style="list-style-type: none"> • Druk op de naaldstandtoets om de naald omhoog te zetten. | 6 |
| Naald is niet juist geplaatst. | 20 |
| Naald is verdraaid, verbogen of de punt is stomp. | 20 |
| Bovendraad is niet juist ingereggen. De naaldinrijgerhendel is niet omlaag gezet totdat deze klikt. | 15 |
| De naaldinrijgerhaak is verbogen en gaat niet door het oog van de naald. | * |
| De naaldinrijgerhendel kan niet worden verplaatst of worden teruggezet in de oorspronkelijke stand. | * |
| U gebruikt naaldformaat 65/9. <ul style="list-style-type: none"> • De naald is niet compatibel met de naaldinrijger. Leid de draad met de hand door het oog van de naald. | 17 |
| Onderdraad wordt niet netjes op de spoel gewonden. | |
| De draad is niet goed door de draadgeleider voor het opwinden van de spoel geleid. | 12 |
| De draad die uit de draadgeleider voor het opwinden van de spoel is getrokken, is verkeerd op de spoel gewonden. | 13 |
| De lege spoel is niet correct geïnstalleerd op de pen. | 12 |
| Tijdens het opwinden van de spoel is de onderdraad opgewonden onder de spoelwinderbasis. | |
| De draad is verkeerd onder de voorspanning voor spoelen op de draadgeleider voor het opwinden van de spoel geleid. <ul style="list-style-type: none"> • Verwijder eventueel verstrikte draad en wind de spoel vervolgens op. | 12, 61 |
| U kunt de onderdraad niet naar boven halen. | |
| Naald is verdraaid, verbogen of de punt is stomp. | 20 |
| Spoel is niet juist geplaatst. | 14 |
| Er verschijnt niets op de display. | |
| De hoofdschakelaar staat niet aan. | 9 |
| De stekker van het netsnoer is niet aangesloten op een stopcontact. | 9 |

| Symptoom, oorzaak/oplossing | Referentie |
|---|------------|
| Het naailampje gaat niet aan. | |
| Het naailampje is beschadigd. <ul style="list-style-type: none"> • Neem contact op met uw erkende Brother-dealer of het dichtstbijzijnde erkende Brother-servicecentrum. | - |
| De display is beslagen. | |
| Er zit condens op de display. <ul style="list-style-type: none"> • Na een tijd verdwijnt het condens. | - |

■ Tijdens het naaien

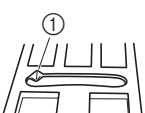
| Symptoom, oorzaak/oplossing | Referentie |
|--|------------|
| Machine werkt niet. | |
| U hebt de "Start/Stop"-toets niet ingedrukt. | 23 |
| De spoelwinderas staat rechts. | 12 |
| Er is geen steek geselecteerd. | 23 |
| Persvoet staat niet omlaag. | 24 |
| U hebt op de "Start/Stop"-toets gedrukt terwijl het voetpedaal was aangesloten. | 24 |
| Naald breekt. | |
| Naald is niet juist geplaatst. | 20 |
| Naaldklemmschroef is niet vastgedraaid. | 20 |
| Naald is verbogen of gedraaid. | 20 |
| Ongeschikte naald of draad voor gekozen stof. | 19 |
| U hebt niet de juiste persvoet gebruikt. | 21 |
| Spanning bovendraad is te hoog. | 27 |
| Er is tijdens het naaien aan de stof getrokken. | - |
| Klos garen is niet juist aangebracht. | 12 |
| Er zitten krasen rondom het gat in de steekplaat. <ul style="list-style-type: none"> * Er zit een inkeping links van de opening in de steekplaat. Dit is geen kras. | * |
|  | |
| Er zitten krasen rond het gat in de persvoet. | * |
| Er zitten krasen op het spoelhuis. | * |
| U gebruikt niet een van de spoelen die speciaal voor deze machine is ontworpen. | 12 |
| Bovendraad is niet juist ingeregen. | 15 |

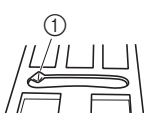
| Symptoom, oorzaak/oplossing | Referentie |
|--|------------|
| Spoel is niet juist geplaatst. | 14 |
| De persvoet is onjuist bevestigd. | 21 |
| De persvoethouderschroef zit los. | 22 |
| Stof is te dik. | 19, 30 |
| Stof wordt met kracht doorgevoerd wanneer u dikke stof of dikke naden naait. | 30 |
| Steeklengte is te kort. | 27 |
| Onderdraad onjuist opgewonden. | 12 |
| Bovendraad breekt. | |
| De machine is niet juist ingeregen (verkeerde kloshouder, kloshouder zit los, draad heeft inrijger naaldstang niet gepakt enz.). | 15 |
| U gebruikt draad die in de knoop zit. | - |
| De naald die u hebt geselecteerd is niet geschikt voor de draad die u gebruikt. | 19 |
| Spanning bovendraad is te hoog. | 27 |
| Draad zit verstrikt. | 57 |
| Naald is verdraaid, verbogen of de punt is stomp. | 20 |
| Naald is niet juist geplaatst. | 20 |
| Er zitten krasen rondom het gat in de steekplaat. <ul style="list-style-type: none"> * Er zit een inkeping links van de opening in de steekplaat. Dit is geen kras. | * |
|  | |
| Er zitten krasen rond het gat in de persvoet. | * |
| Er zitten krasen op het spoelhuis. | * |
| Ongeschikte naald of draad voor gekozen stof. | 19 |
| U gebruikt niet een van de spoelen die speciaal voor deze machine is ontworpen. | 12 |
| De draad zit verstrikt aan de achterkant van de stof. | |
| Bovendraad is niet juist ingeregen. | 15, 58 |
| Ongeschikte naald of draad voor gekozen stof. | 19 |
| De bovendraad is te strak. | |
| De onderdraad is onjuist geplaatst. | 14, 57 |

| Symptoom, oorzaak/oplossing | Referentie |
|--|------------|
| Onderdraad breekt. | |
| Spoel is niet juist geplaatst. | 14 |
| Onderdraad onjuist opgewonden. | 12 |
| Er is een bekraste spoel gebruikt. | 14 |
| Draad zit verstrikt. | 59 |
| U gebruikt niet een van de spoelen die speciaal voor deze machine is ontworpen. | 12 |
| Stof rimpelt. | |
| De boven- of onderdraad is verkeerd ingeregen. | 12, 15 |
| Klos garen is niet juist aangebracht. | 12 |
| Ongeschikte naald of draad voor gekozen stof. | 19 |
| Naald is verdraaid, verbogen of de punt is stomp. | 20 |
| Steken zijn te lang wanneer u dunne stoffen naait. | 27 |
| Draadspanning is niet juist ingesteld. | 27, 58 |
| U hebt niet de juiste persvoet gebruikt. | 21 |
| De steek wordt niet correct genaaid. | |
| De persvoet die u gebruikt is niet geschikt voor het soort steek dat u wilt naaien. | 21 |
| De draadspanning is niet juist. | 27, 58 |
| De draad zit verstrikt, bijvoorbeeld in het spoelhuis. | 59 |
| Transporteur staat omlaag. • Schuif de transporteurstandschakelaar naar rechts (▲▲). | 5, 48 |
| Overgeslagen steken | |
| De machine is onjuist ingeregen. | 12, 15 |
| Ongeschikte naald of draad voor gekozen stof. | 19 |
| Naald is verdraaid, verbogen of de punt is stomp. | 20 |
| Naald is niet juist geplaatst. | 20 |
| Stof of pluisjes onder de steekplaat. | 55 |
| U naait een dunne stof of stretchstof. • Naai met niet-geweven, in water oplosbare versterking onder de stof. | 30 |

| Symptoom, oorzaak/oplossing | Referentie |
|---|------------|
| Machine naait niet | |
| Naald is verdraaid, verbogen of de punt is stomp. | 20 |
| Spoel is niet juist geplaatst. | 14 |
| Bovendraad is niet juist ingeregen. | 15 |
| Hoog piepgeluid tijdens het naaien | |
| Draad of pluisjes zitten vast in de transporteur. | 55 |
| Er zitten stukjes draad in de grijper vast. | 55 |
| Bovendraad is niet juist ingeregen. | 15 |
| U gebruikt niet een van de spoelen die speciaal voor deze machine is ontworpen. | 12 |
| Er zitten naaldgaten of krassen in het spoelhuis. | * |
| Stof wordt niet door de machine heen gevoerd. | |
| Transporteur staat omlaag. • Schuif de transporteurstandschakelaar naar rechts (▲▲). | 5 |
| Steken zitten te dicht op elkaar. | 27 |
| U hebt niet de juiste persvoet gebruikt. | 21 |
| Naald is verdraaid, verbogen of de punt is stomp. | 20 |
| Draad is verstrikt. | 59 |
| Zigzagvoet "J" staat schuin op een dikke naald aan het begin van de steken. | 30 |
| De stof wordt doorgevoerd in de tegenovergestelde richting. | |
| Het doorvoermechanisme is beschadigd. | * |
| De naald raakt de steekplaat. | |
| De naaldklemmschroef is los. | 20 |
| Naald is verdraaid, verbogen of de punt is stomp. | 20 |
| Stof die wordt genaaid met de machine kunt u niet verwijderen. | |
| Draad is verstrikt onder de steekplaat. | 59 |

| Symptoom, oorzaak/oplossing | Referentie |
|---|------------|
| Een gebroken naald is in de machine gevallen. | |
| <ul style="list-style-type: none"> Zet de machine uit en verwijder de steekplaat. Als u de naald die in de machine is gevallen kunt zien, verwijdert u deze met een pincet. Nadat u de naald hebt verwijderd, plaatst u de steekplaat weer in de oorspronkelijke positie en installeert u een nieuwe naald. Voordat u de machine aanzet draait u het handwiel langzaam naar u toe om te controleren dat het soepel draait en dat de nieuwe naald door het midden van de opening in de steekplaat gaat. Als het handwiel niet soepel loopt of als u de naald die in de machine is gevallen niet hebt kunnen verwijderen, neemt u contact op het uw erkende Brother-dealer of het dichtstbijzijnde erkende Brother-servicecentrum. | 59 |
| Het handwiel draait niet soepel. | |
| Er zit draad verstrikt in het spoelhuis. | 55, 57, 59 |







■ Na het naaien

| Symptoom, oorzaak/oplossing | Referentie |
|--|------------|
| Draadspanning is onjuist. | |
| Bovendraad is niet juist ingeregen. | 15, 58 |
| Spoel is niet juist geplaatst. | 14, 58 |
| Ongeschikte naald of draad voor gekozen stof. | 19 |
| Persvoethouder is niet juist bevestigd. | 21 |
| Draadspanning is niet juist ingesteld. | 27, 58 |
| Onderdraad onjuist opgewonden. | 14 |
| Naald is verdraaid, verbogen of de punt is stomp. | 20 |
| U gebruikt niet een van de spoelen die speciaal voor deze machine is ontworpen. | 12 |
| Decoratieve steekpatronen zijn niet goed uitgelijnd. | |
| U hebt niet de juiste persvoet gebruikt. | 33 |
| Steekpatrooninstellingen zijn onjuist. | 54 |
| Steekpatroon is onregelmatig. | |
| U hebt niet de juiste persvoet gebruikt. | 21 |
| U naait een dunne stof of stretchstof. <ul style="list-style-type: none"> Bevestig steunstof aan de stof. | 30 |
| Draadspanning is niet juist ingesteld. | 27, 58 |

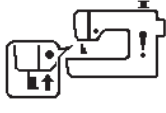
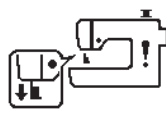
| Symptoom, oorzaak/oplossing | Referentie |
|---|------------|
| Tijdens het naaien is de stof getrokken, geduwd of scheef doorgevoerd. <ul style="list-style-type: none"> Leid tijdens het naaien de stof met uw handen, zodat de stof in een rechte lijn wordt doorgevoerd. | 23 |
| De draad zit verstrikt, bijvoorbeeld in het spoelhuis. | 55 |

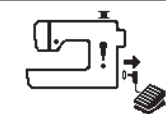
Foutmeldingen

Wanneer u onjuiste bewerkingen uitvoert, verschijnen meldingen en advies op de display. Volg de aanwijzingen op de display. De foutmelding wordt niet langer weergegeven als u op een bedieningstoets drukt of de bewerking correct uitvoert wanneer de foutmelding wordt weergegeven.

| Foutmeldingen | | Oorzaak | Oplossing |
|------------------------------|---|---|---|
| Modellen met 80/60/50 steken | Model met 16 steken | | |
| E1 |  | Deze melding wordt weergegeven wanneer u op een toets drukt, bijvoorbeeld de "Start/Stop"-toets (met het voetpedaal, indien aangesloten, ingedrukt), terwijl de persvoet omhoog staat. | Zet de persvoethendel omlaag voordat u de handeling voortzet. |
| E2 |  | Deze melding wordt weergegeven wanneer de knoopsgathendel omlaag staat, u een andere steek dan een knoopsgat hebt geselecteerd, de persvoet omlaag staat en u op een toets drukt, bijvoorbeeld de "Start/Stop"-toets (met het voetpedaal, indien aangesloten, ingedrukt). | Zet de knoopsgathendel omhoog voordat u de handeling voortzet. |
| E3 |  | Deze melding wordt weergegeven wanneer de knoopsgathendel omhoog staat, u een knoopsgatsteek hebt geselecteerd, de persvoet omlaag staat en u op een toets drukt, bijvoorbeeld de "Start/Stop"-toets (met het voetpedaal, indien aangesloten, ingedrukt). | Zet de knoopsgathendel omlaag voordat u de handeling voortzet. |
| E4 |  | Deze melding wordt weergegeven wanneer u op een toets drukt, bijvoorbeeld de achteruitsteektoets, terwijl de spoelwinderas naar rechts staat. | Verplaats de spoelwinderas naar links voordat u de handeling voortzet. |
| E5 |  | Deze melding wordt weergegeven wanneer u op de "Start/Stop"-toets drukt terwijl het voetpedaal is aangesloten. | Koppel het voetpedaal af en druk vervolgens op de "Start/Stop"-toets. Of bedien de machine met het voetpedaal. |
| E6 |  | De motor is vastgelopen omdat de draad verstrikt geraakt is. | Reinig de grijper en verwijder de verstrikte draad (pagina 55). Plaats het spoelhuis op de juiste manier na de reiniging van de grijper. Vervang de naald als deze verbogen of gebroken is. Rijg vervolgens de boven- en onderdraad op de juiste manier in en zet de handeling voort. |
| E7 | - | Deze melding wordt weergegeven wanneer u op de enkele/tweelingnaaldtoets drukt terwijl u een steek hebt geselecteerd waarvoor de tweelingnaald niet kan worden gebruikt. | Selecteer een steek waarvoor de tweelingnaald kan worden gebruikt. |
| E8 | - | Deze melding wordt weergegeven wanneer u  (tweelingnaald) hebt ingeschakeld en een steekpatroon hebt geselecteerd dat niet kan worden genaaid met de tweelingnaald. | Schakel naar de enkele-naaldstand en vervang de tweelingnaald door een enkele naald voordat u de handeling voortzet. |
| E9 |  | Deze melding verschijnt wanneer u het steekplaatdeksel verwijdert, terwijl de machine nog is ingeschakeld. | Zet de machine uit en bevestig het steekplaatdeksel alvorens door te gaan met de bewerking. |
| F* | F* | Als foutmelding "F*" wordt weergegeven op de display terwijl u de machine gebruikt, werkt de machine mogelijk niet goed. ("*" wordt vervangen door een getal.) | Neem contact op met het dichtstbijzijnde erkende Brother-servicecentrum. |

Bedieningssignalen

Als u een juiste bewerking uitvoert, piept de machine één keer.

Als u een onjuiste bewerking uitvoert, piept de machine twee of vier keer.

Als de machine vastloopt, omdat bijvoorbeeld de draad verstrikt raakt, blijft de machine gedurende zeven seconden piepen om vervolgens automatisch te stoppen. Ga na wat de oorzaak is van de fout en verhelp deze voordat u verdergaat met naaien.

Index

A

| | |
|-------------------------|--------|
| Aan elkaar zetten | 46 |
| Achteruitsteek | 25, 33 |
| Afwerksteken | 38 |
| Applicatie | 45 |

B

| | |
|--------------------------------|--------|
| Ballpointnaald | 19 |
| Bedieningssignaal | 11, 65 |
| Bijgeleverde accessoires | 7 |
| Blindzoomsteek | 39 |
| Bovendraad | 15, 19 |
| Boventransportvoet | 47 |

C

| | |
|----------------------------|----|
| Cilindrische stukken | 29 |
|----------------------------|----|

D

| | |
|--|--------------------|
| Display | 6, 10 |
| Doorzichtige nylondraad | 12, 13, 17, 19, 34 |
| Draad | 19 |
| Draadgeleider voor het opwinden van de spoel | 12 |
| Draadspanning | 27, 58 |

E

| | |
|-------------------------|----|
| Elastiek | 49 |
| Evenwijdige marge | 29 |

F

| | |
|--|----|
| Fagotwerk | 50 |
| Fantasiequiltten (vrij quiltten) | 48 |
| Foutmeldingen | 65 |

G

| | |
|---------------|----|
| Grijper | 56 |
|---------------|----|

K

| | |
|------------------------|----|
| Kloshouder | 12 |
| Klosnetje | 12 |
| Knoopsgat | 40 |
| Knopen aanzetten | 43 |

L

| | |
|-------------------|----|
| Leer | 31 |
| Lichte stof | 30 |

M

| | |
|-------------------|--------|
| Metaalgaren | 12, 17 |
|-------------------|--------|

N

| | |
|-------------------------------|------------|
| Naald | 19, 20 |
| Naaldinrijger | 17 |
| Naaldstand | 10, 11, 29 |
| Nostalgie steken naaien | 53 |

O

| | |
|-----------------------------------|----|
| Onderdraad | 12 |
| Onderdraad naar boven halen | 18 |

| | |
|-----------------------------|----|
| Onderhoud | 55 |
| Optionele accessoires | 8 |

P

| | |
|-------------------------|----------------|
| Patchwork | 46 |
| Persvoet | 10, 21, 24, 33 |
| Persvoethouder | 5 |
| Platte naald | 53 |
| Probleemoplossing | 57 |

Q

| | |
|---------------|----|
| Quilten | 47 |
|---------------|----|

R

| | |
|--------------------|------------|
| Rechte steek | 29, 33, 46 |
| Reinigen | 55 |
| Rits | 44 |

S

| | |
|---|--------|
| Schelprijgsteken naaien | 51 |
| Schelpsteken | 50 |
| Schuifknop voor snelheidsregeling | 6 |
| Smocksteken naaien | 50 |
| Snelheid | 13, 24 |
| Spijkerstof | 19, 30 |
| Spoel | 12 |
| Spoel installeren | 14 |
| Spoel opwinden | 12 |
| Spoelhuis | 56 |
| Steekbreedte | 27 |
| Steeklengte | 27 |
| Steekplaat | 5, 59 |
| Steekplaatdeksel | 5, 55 |
| Stof | 19, 30 |
| Stretchstof | 31 |

T

| | |
|-----------------------------------|-------|
| Transporteur | 5 |
| Transporteurstandschakelaar | 5, 48 |
| Trenssteek | 49 |
| Tweelingnaald | 52 |

V

| | |
|--------------------------------|--------|
| Verbindingssteken naaien | 51 |
| Verstevigingsprioriteit | 27 |
| Verstevigingssteek | 25, 33 |
| Vinyl | 31 |
| Voeding | 9 |
| Voetpedaal | 24 |

W

| | |
|------------------------------------|----|
| Watteerlineaal/Quiltgeleider | 47 |
|------------------------------------|----|

Z

| | |
|-------------------|----|
| Zigzagsteek | 27 |
| Zware stof | 30 |





Ga naar <http://s.brother/cpjah/> voor ondersteuningsinformatie (instructievideo's, veelgestelde vragen enz.) voor uw product van Brother.



Voor meer informatie over Spoel opwinden/installeren gaat u naar <http://s.brother/cvjac/>.



Voor meer informatie over Bovendraad inrijgen gaat u naar <http://s.brother/cvjad/>.



Voor meer informatie over Probleemoplossing gaat u naar <http://s.brother/cfjah/>.



Brother SupportCenter is een mobiele app die u ondersteuningsinformatie (instructievideo's, veelgestelde vragen enz.) biedt voor uw product van Brother. Ga naar de App Store of Google Play™ om deze te downloaden.



Dutch
888-M50/M60/M62/M63



XH1930-201②