

expression™ line

Gebruikershandleiding

Deze huishoudnaaimachine voldoet aan de eisen van IEC/EN 60335-2-28 en UL1594.

BELANGRIJKE VEILIGHEIDSINSTRUCTIES

Wanneer u een elektrisch apparaat gebruikt, moet u altijd de elementaire veiligheidsvoorschriften in acht nemen, inclusief het volgende:

Lees alle instructies door voordat u deze huishoudnaaimachine in gebruik neemt. Bewaar de instructies op een geschikte plaats, dicht bij de naaimachine. Lever de instructies bij de naaimachine als deze van eigenaar verwisselt.

GEVAAR - U BEPERKT ALS VOLGT HET RISICO VAN EEN ELEKTRISCHE SCHOK:

- Een naaimachine mag nooit onbewaakt achter worden gelaten als de stekker in het stopcontact zit. Het stopcontact waar de machine op is aangesloten, moet goed toegankelijk zijn. Haal de stekker van deze naaimachine altijd meteen uit het stopcontact na het gebruik en voordat u de machine gaat reinigen, afdekpanelen ervan verwijdert, voordat u de machine smeert of wanneer u andere servicewerkzaamheden uitvoert die in de gebruiksaanwijzing staan.

WAARSCHUWING - U BEPERKT ALS VOLGT HET RISICO VAN BRANDWONDEN, BRAND, EEN ELEKTRISCHE SCHOK OF LICHAAMELIJK LETSEL:

- Laat kinderen niet spelen met de naaimachine. Let goed op wanneer deze naaimachine wordt gebruikt door of in de buurt van kinderen.
- Gebruik de naaimachine alleen voor de werkzaamheden waarvoor deze bedoeld is, zoals beschreven in deze handleiding. Gebruik alleen hulpstukken die door de producent zijn aanbevolen, zoals in deze handleiding wordt beschreven.
- Gebruik deze naaimachine nooit wanneer het netsnoer of de stekker beschadigd is, als de naaimachine niet goed werkt, als de naaimachine gevallen of beschadigd is of in het water heeft gelegen. Breng de naaimachine in dat geval naar de dichtstbijzijnde bevoegde dealer of een onderhoudscentrum voor onderzoek, reparatie en elektrische of mechanische bijstelling.
- Gebruik de naaimachine nooit wanneer de ventilatieopeningen geblokkeerd zijn. Houd de ventilatieopeningen van de naaimachine en het voetpedaal vrij van opgehoopt stof, pluisjes en loshangende lappen stof.
- Houd uw vingers uit de buurt van alle bewegende delen. Wees vooral voorzichtig in de buurt van de naaimachinaald.
- Gebruik altijd de juiste steekplaat. Wanneer u de verkeerde steekplaat gebruikt, kan de naald breken.
- Gebruik geen gebogen naalden.
- Trek of duw tijdens het naaien niet aan de stof. Hierdoor kunt u namelijk de naald buigen, waardoor deze kan breken.
- Draag een veiligheidsbril.
- Schakel de naaimachine uit ("0") wanneer u iets wilt veranderen in de omgeving van de naald, zoals een draad door de naald halen, een andere naald plaatsen, de spoel plaatsen, een andere naaivoet plaatsen en dergelijke.
- Laat geen voorwerpen in een opening vallen en steek geen voorwerpen in openingen van de naaimachine.
- Gebruik de naaimachine niet buiten.
- Gebruik de naaimachine niet in een omgeving waar spuitbussen worden gebruikt of waar zuurstof wordt toegediend.

- Voordat u de stekker uit het stopcontact haalt, moet u eerst alle knoppen uitschakelen ("0").
- Trek de stekker niet aan het netsnoer uit het stopcontact. Pak de stekker vast, niet het snoer.
- Het voetpedaal wordt gebruikt om de naaimachine te bedienen. Plaats geen andere voorwerpen op het voetpedaal.
- Gebruik de machine niet als hij nat is.
- Als het LED-lampje beschadigd of kapot is, moet het worden vervangen door de fabrikant of diens service-agent of een persoon met dezelfde kwalificaties, om gevaar te voorkomen.
- Als het snoer van het voetpedaal is beschadigd, moet het worden vervangen door de fabrikant of diens service-agent of een persoon met dezelfde kwalificaties om gevaar te voorkomen.
- Deze naaimachine heeft dubbele isolatie. Gebruik alleen originele reserveonderdelen. Raadpleeg de instructies voor het repareren van dubbel geïsoleerde apparaten.

BEWAAR DEZE INSTRUCTIES

UITSLUITEND VOOR CENELEC-LANDEN:

Dit apparaat mag worden gebruikt door kinderen vanaf 8 jaar en door personen met verminderde fysieke, sensorische of mentale capaciteiten of met een gebrek aan ervaring en kennis als ze supervisie of instructies hebben gekregen om het apparaat op een veilige manier te kunnen gebruiken en als ze begrijpen welke gevaren eraan verbonden zijn. Kinderen mogen niet met het apparaat spelen. Reiniging en gebruikersonderhoud mogen niet zonder supervisie door kinderen worden uitgevoerd.

Bij normale gebruiksomstandigheden is het geluidsniveau minder dan 75dB(A).

De machine mag alleen worden gebruikt met een voetpedaal van het type "FR5", gefabriceerd door Shanghai Binao Precision Mould Co., Ltd.

VOOR NIET-CENELEC-LANDEN:

Deze naaimachine is niet bedoeld om te worden gebruikt door personen (inclusief kinderen) met verminderde fysieke, sensorische of mentale capaciteiten, of met een gebrek aan ervaring en kennis, als ze geen supervisie of instructie voor het gebruik van de naaimachine hebben gekregen van een persoon die verantwoordelijk is voor hun veiligheid. Kinderen moeten in de gaten worden gehouden om te zorgen dat ze niet met de naaimachine spelen.

Bij normale gebruiksomstandigheden is het geluidsniveau minder dan 75dB(A).

De machine mag alleen worden gebruikt met een voetpedaal van het type "FR5", gefabriceerd door Shanghai Binao Precision Mould Co., Ltd.

SERVICE UITVOEREN AAN DUBBEL GEÏSOLEERDE APPARATEN

In een dubbel geïsoleerd product zitten twee isolatiesystemen in plaats van aarding. Dubbel geïsoleerde apparaten hebben geen aardingsvoorziening en die mag ook niet aan het apparaat worden toegevoegd. Het repareren van een dubbel geïsoleerd product vereist de hoogste nauwkeurigheid en een grondige kennis van het systeem en mag alleen worden uitgevoerd door deskundige technici. De reserveonderdelen voor dubbel geïsoleerde producten moeten identiek zijn aan de onderdelen in het product. Een dubbel geïsoleerd product is gemarkeerd met de woorden 'DUBBELE ISOLATIE' OF 'DUBBEL GEÏSOLEERD'.

Van harte gefeliciteerd!

Gefeliciteerd met de aankoop van uw nieuwe PFAFF® naaimachine.

Als naailiefhebber bent u in het bezit gekomen van één van de meest geavanceerde en uitgebreide naaimachines ter wereld; met deze machine kunt u al uw creatieve ideeën uitvoeren met de allernieuwste technologie en functies.

Neem voordat u aan de slag gaat de tijd om deze handleiding door te lezen. U zult al snel ontdekken hoe u optimaal gebruik kunt maken van uw machine. Onze officiële PFAFF® dealers zullen u natuurlijk ook altijd met plezier willen adviseren.

Met uw PFAFF® naaimachine zult u zonder twijfel een compleet nieuwe dimensie van naaien ervaren!

INHOUD

1

| | |
|--------------------------------|----------|
| Inleiding | 7 |
| Machineoverzicht | 1:8 |
| Voorkant | 1:8 |
| Achterkant | 1:9 |
| Onderdelen bovenkant | 1:9 |
| Accessoiredoos | 1:9 |
| Bijgeleverde accessoires | 1:10 |
| Naaivoeten | 1:11 |
| Stekenoverzicht | 1:12 |
| Nuttige steken | 1:12 |
| Decoratieve steken (720) | 1:14 |
| Decoratieve steken (710) | 1:17 |
| Alfabetten | 1:19 |

2

| | |
|--|------------|
| Vorbereidingen | 2:1 |
| Uitpakken | 2:2 |
| Het snoer van het voetpedaal aansluiten | 2:2 |
| Het snoer en het voetpedaal aansluiten | 2:2 |
| De machine opbergen na het naaien | 2:3 |
| LED-lampjes | 2:3 |
| Vrije arm | 2:3 |
| Draadafsnijder | 2:3 |
| Elektronische kniehevel (720) | 2:3 |
| Garenpenen | 2:4 |
| De machine inrijgen | 2:5 |
| Draadinstecker | 2:5 |
| Draadsensor | 2:6 |
| Spoelen | 2:7 |
| De spoel plaatsen | 2:8 |
| IDT™ systeem (Ingebouwd Dubbel Transport) | 2:8 |
| De naaivoet verwisselen | 2:9 |
| Naald vervangen | 2:9 |
| Bevestig de steekplaat voor rechte steken. | 2:9 |
| De transporteur verzinken (710) | 2:10 |
| Naalden | 2:10 |
| Garens | 2:11 |
| Versteving | 2:11 |
| USB-poort | 2:12 |
| Hoe u uw machine kunt updaten | 2:12 |

3

| | |
|--|------------|
| Machine-instellingen en toetsen | 3:1 |
| Touchscreen | 3:2 |
| Touchscreen - overzicht | 3:2 |
| Menu Instellingen | 3:3 |
| Machine-instellingen | 3:3 |
| Naai-instellingen | 3:4 |
| Machine-informatie | 3:5 |
| Algemene pictogrammen | 3:5 |
| Toetsen en indicators | 3:6 |

4

| | |
|--|------------|
| Naaimodus | 4:1 |
| Naaimodus | 4:2 |
| Beginaanzicht | 4:2 |
| Naaimodus - overzicht | 4:2 |
| Selectiemenu | 4:3 |
| Een steek selecteren | 4:3 |
| Een lettertype selecteren | 4:3 |
| Steekinstellingen | 4:4 |
| Steekbreedte | 4:4 |
| Steekpositie | 4:4 |
| Steeklengte | 4:5 |
| Steekdiktheid | 4:5 |
| Balans | 4:5 |
| Draadspanning | 4:6 |
| Spiegelen | 4:6 |
| Opslaan in persoonlijk menu | 4:7 |
| Opties voor naaien/borduren uit de vrije hand (720) | 4:8 |
| Afhechtopties | 4:10 |
| Naaiprogramma's | 4:11 |
| Reeksen | 4:12 |
| Stitch Creator™ functie (720) | 4:12 |
| Naaitechnieken | 4:13 |
| Ritssluitingen naaien | 4:13 |
| Zomen naaien in dikke stof | 4:13 |
| Genaaide zigzagsteek | 4:14 |
| Blindzoomsteek | 4:14 |
| Knoopsgaten | 4:15 |
| Een knoop aannaaien | 4:17 |
| Stoppen | 4:17 |
| Quilten | 4:18 |
| Speciale naaitechnieken | 4:20 |
| Stapelsteken (720) | 4:21 |
| Enkele lintsteken (720) | 4:21 |
| Dubbele lintsteken (720) | 4:22 |
| Drievoudige lintsteken (720) | 4:23 |

| | |
|-----------------------------|------|
| Zwevende steken (720) | 4:23 |
| Algemene naaipop-ups | 4:24 |

5

| | |
|-------------------------------------|------------|
| Reeksen | 5:1 |
| Reeksen | 5:2 |
| Reeksen - overzicht | 5:2 |
| Reeksen openen en afsluiten | 5:3 |
| Een reeks maken | 5:3 |
| Reeksopdrachten | 5:4 |
| Een reeks laden en naaien | 5:5 |
| Een reeks opslaan | 5:5 |
| Belangrijke informatie over reeksen | 5:6 |
| Algemene pop-ups van reeksen | 5:6 |

6

| | |
|--|------------|
| Stitch Creator™ functie (720) | 6:1 |
| Stitch Creator™ functie | 6:2 |
| Stitch Creator™ functie - overzicht | 6:2 |
| De Stitch Creator™ functie openen en afsluiten | 6:3 |
| Definitie van een steekpunt | 6:3 |
| Beginnen met creëren - een steek of steekpunt toevoegen..... | 6:3 |
| Steekpunten selecteren | 6:3 |
| Een geselecteerd steekpunt dupliceren..... | 6:4 |
| Een nieuw steekpunt invoegen | 6:4 |
| Drievoudige steek | 6:4 |
| Horizontaal spiegelen..... | 6:4 |
| Verticaal spiegelen | 6:4 |
| Een geselecteerd steekpunt verwijderen..... | 6:4 |
| Druk/sleepfuncties | 6:5 |
| Positie van het gemarkeerde steekpunt | 6:5 |
| Steek laden en naaien | 6:6 |
| Een steek opslaan | 6:6 |
| Algemene pop-ups van de Stitch Creator™ functie | 6:6 |

7

| | |
|---|------------|
| Persoonlijke bestanden | 7:1 |
| Persoonlijke bestanden | 7:2 |
| Bladeren door persoonlijke bestanden | 7:3 |
| Een map openen | 7:3 |
| Eén mapniveau omhoog..... | 7:3 |
| Organiseren | 7:4 |
| Algemene pop-ups van de persoonlijke bestanden | 7:4 |

8

| | |
|--|------------|
| Onderhoud | 8:1 |
| De naaimachine reinigen | 8:2 |
| Niet-originele onderdelen en accessoires | 8:2 |
| Problemen oplossen | 8:3 |
| Inhoudsopgave | 8:5 |
| Intellectueel eigendom | 8:11 |

Let op: De naaimachinemodellen worden in deze handleiding genoemd met hun volledige naam of gewoon als 720 en 710.

Inleiding 1



Machineoverzicht

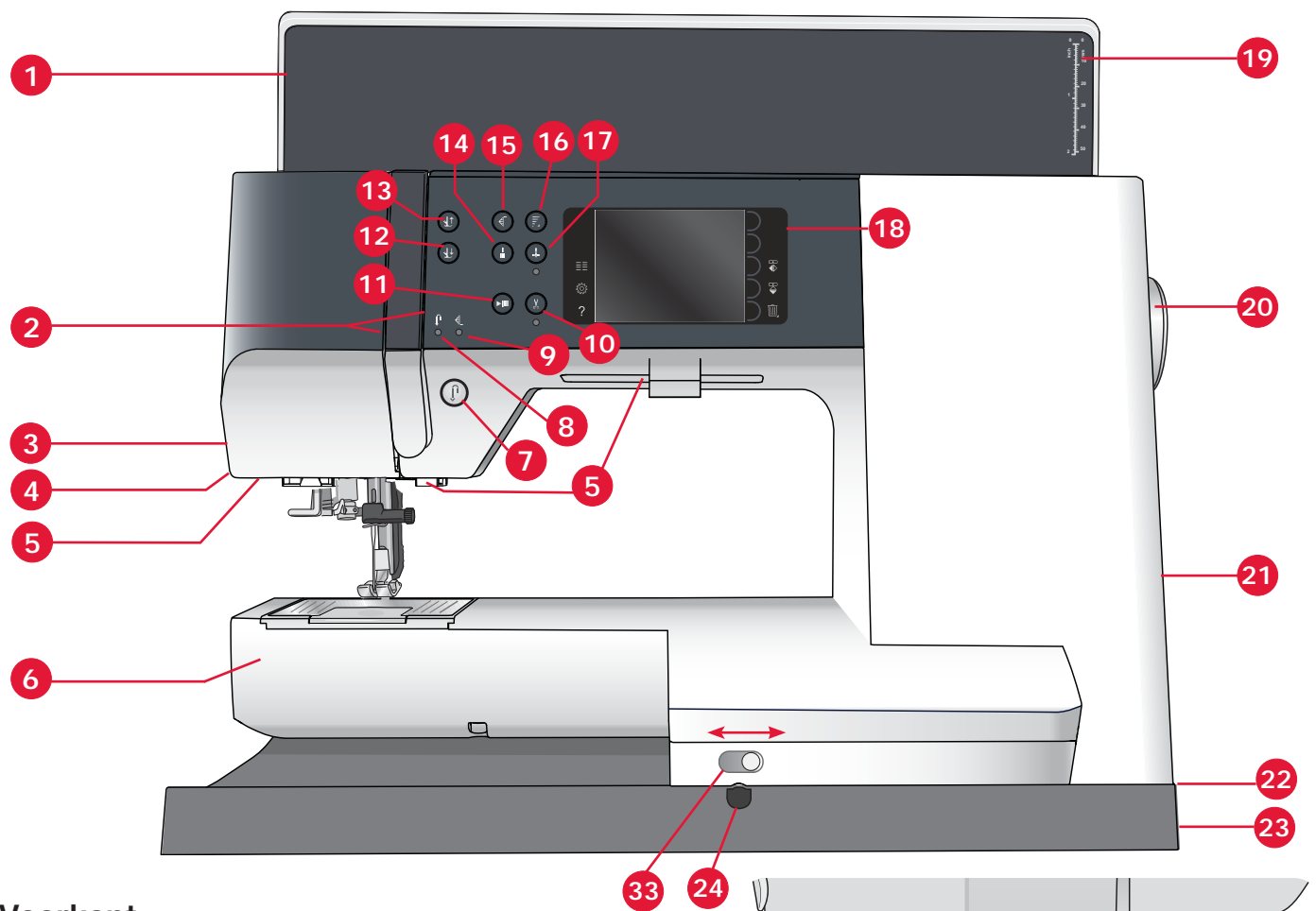

Voorkant

- 1 Klep
- 2 Draadinrijggleuven
- 3 Draadafsnijder
- 4 Aansluiting Sensormatic-knoopsgatvoet
- 5 LED-lampjes
- 6 Vrije arm
- 7 Achteruitnaaien
- 8 Achteruitnaai-indicator
- 9 Actie-indicator
- 10 Draden afsnijden
- 11 Start/stop
- 12 Afwisselen tussen naaivoet omlaag en draaistand
- 13 Afwisselen tussen naaivoet omhoog en extra hoog:
- 14 Onmiddellijk afhechten
- 15 Steek opnieuw beginnen
- 16 Snelheidsregeling
- 17 Naald omhoog/omlaag

- 18. PFAFF® kleuren touchscreen
- 19. Knooplijnaal
- 20. Handwiel
- 21 Stylus-houder
- 22. Ingebouwde USB-poort
- 23. Hoofdschakelaar, aansluitingen voor netsnoer en voetpedaal
- 24 Aansluiting voor kniehevel(720)

Naaldb gebied

- 25. Ingebouwde draadinsteker
- 26 Spoelhuisdeksel
- 27 Steekplaat
- 28. Naaivoet
- 29. Naaivoetstang en naaivoethouder
- 30. Bovendraadgeleider
- 31. Naaldschroef
- 32. Naaldstang
- 33. De transporteur verzinken (710)

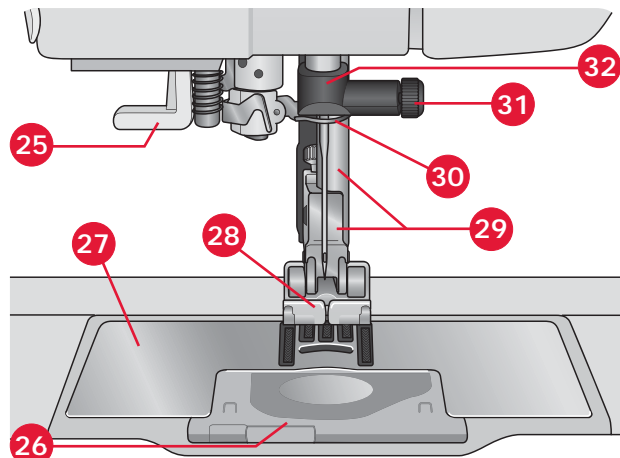

Achterkant

- 34. Handvat
- 35. IDT™ systeem

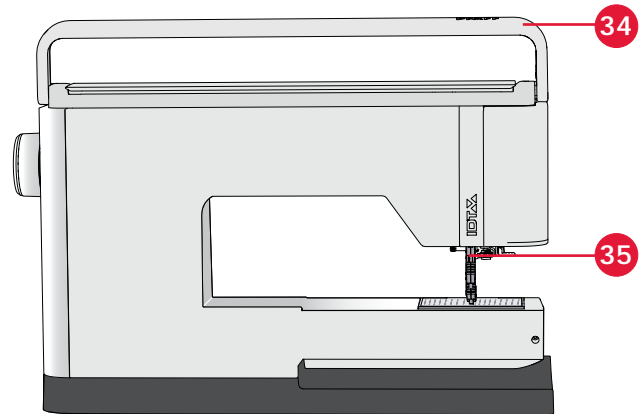

Onderdelen bovenkant

- 36. Voorspanningschijf voor inrijgen en opwinden van de spoel
- 37. Spoelgeleider voor opspoelen
- 38. Draadgeleider
- 39. Spoelgeleiders voor opspoelen
- 40. Draadafsnijder spoelgeleider
- 41. Spoelas
- 42. Extra garenpen
- 43. Garenschijven
- 44. Garenpen
- 45. Draadspanningsschijf
- 46. Draadhefboom

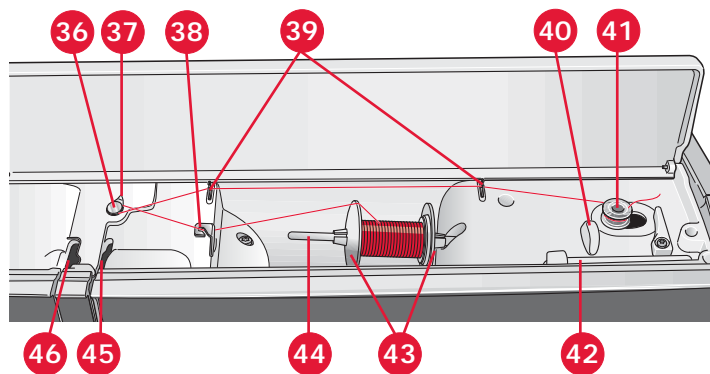

Accessoiredoos

In de accessoiredoos zitten speciale vakjes voor naaivoeten en spoeltjes, en er is ook ruimte voor naalden en andere accessoires. Berg de accessoires op in de doos zodat u ze altijd binnen handbereik heeft.

- 47. Ruimte voor accessoires
- 48. Uitneembaar bakje voor naaivoeten
- 49. Uitneembare spoelhouder

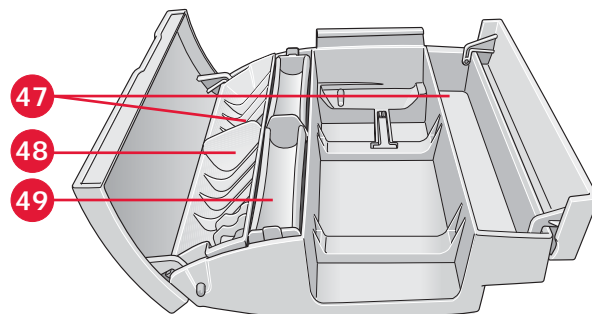

Bijgeleverde accessoires

Accessoires

- 50. Stylus
- 51. Garennetje (1)
- 52. Geleider voor doorstikken/quilten
- 53. Viltten onderlegger (1)
- 54. Schroevendraaier
- 55. Tornmesje
- 56. Borsteltje
- 57. Garenschijf, groot (2)
- 58. Garenschijf, medium
- 59. Garenschijf, klein
- 60. Multifunctioneel gereedschap
- 61. Spoeltjes (5)
- 62. Kniehevel (720)
- 63. Steekplaat voor rechte steek (720)

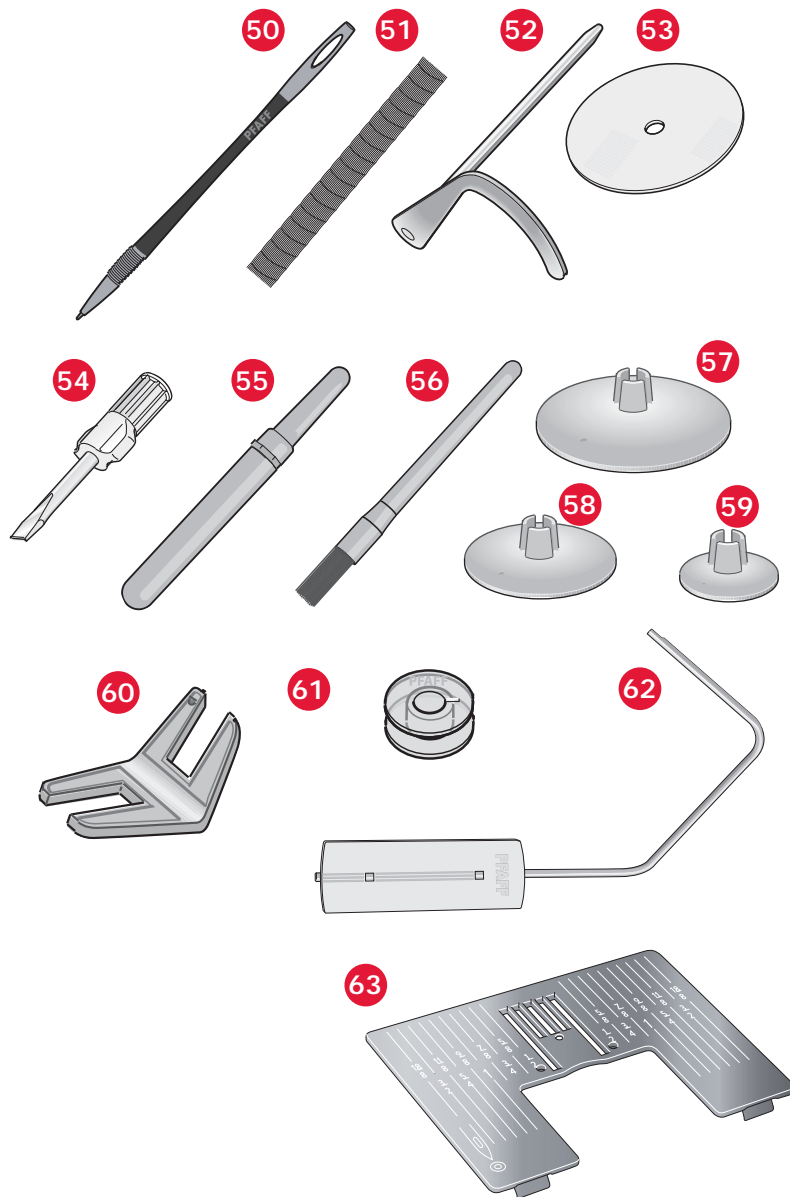

Niet afgebeelde bijgeleverde accessoires

- Voetpedaal
- Netsnoer
- Naalden
- Microvezel doekje

Naaivoeten

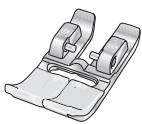

0A - Standaardnaaivoet met IDT™ systeem (op de naaimachine bevestigd bij levering)

Deze voet wordt hoofdzakelijk gebruikt voor rechte steken en zigzagsteken met een steeklengte van meer dan 1,0mm.



1A - Siersteekvoet met IDT™ systeem

Deze voet wordt gebruikt voor het maken van decoratieve steken. De groef in de onderkant van de naaivoet is bedoeld voor een soepel transport over de steken.

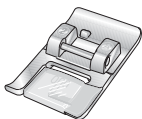

2A - Siersteekvoet

Gebruik deze voet bij het naaien van decoratieve steken of zigzagsteken en andere nuttige steken van minder dan 1,0mm lang. De groef in de onderkant van de naaivoet is bedoeld voor een soepel transport over de steken.

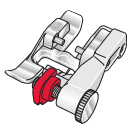

3 - Blindzoomvoet met IDT™ systeem

Deze naaivoet wordt gebruikt voor blindzoomsteken. De teen op de naaivoet geleidt de stof. De rode geleider op de naaivoet moet langs de vouw van de zoomrand lopen.



4 - Ritsvoet met IDT™ systeem

Deze naaivoet kan rechts of links van de naald op de machine worden geklikt, waardoor het eenvoudiger is om dicht bij de beide kanten van de tandjes van de rits te naaien. Verplaats de naaldpositie naar rechts of naar links om dichter langs de tandjes te naaien.

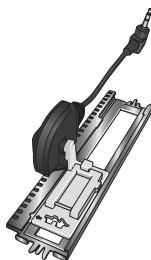

5A - Sensormatic knoopsgatvoet

Wanneer deze voet op de machine is aangesloten, wordt het knoopsgat genaaid met de lengte die in de machine is ingevoerd.

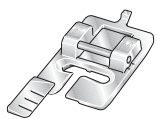

5M - Handmatige knoopsgatvoet

Deze naaivoet wordt gebruikt voor het naaien van handmatige knoopsgaten. Gebruik de markeringen op de voet om de rand van het kledingstuk te plaatsen. Het hielkje aan de achterkant van de voet houdt de draad vast bij knoopsgaten met inlegdraad.



6A - Borduur-/Sensormatic free-motionvoet

Deze voet wordt gebruikt voor borduren en free-motion naaien. Deze voet kan ook worden gebruikt voor stopwerk.

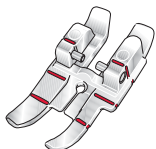

Quilt- en patchworkvoet met IDT™ systeem

Deze naaivoet is perfect voor het aan elkaar zetten van lapjes en voor patchwork, vooral in combinatie met de steekplaat voor rechte steken. De afstand vanaf de naald tot de buitenste rand van de rechterkant van de naaivoet is 6 mm. De afstand vanaf de naald tot de binnenste rand van de rechterkant van de naaivoet is 3 mm.





















8 - Maxi-steekvoet (720)



















Deze voet wordt gebruikt voor zijwaartse steken.







Belangrijk: Controleer of het IDT™ systeem is uitgeschakeld als u naaivoet 2A, 5A, 5M, 6A en 8 gebruikt.

Stekenoverzicht

Nuttige steken

| Steek | Steek-nummer (710) | Steek-nummer (720) | Naam | Beschrijving |
|---|--------------------|--------------------|---------------------------------------|--|
|  | 1.1.1 | 1.1.1 | Rechte steek | Voor aan elkaar naaien en doorstikken. Kies uit 37 verschillende naaldposities. <i>Let op: Deze steek vormt een sterkere afhechting dan steek 2.1.1.</i> |
|  | 1.1.2 | 1.1.2 | Elastische drievoudige rechte steek | Voor versterkte naden en doorstikken. |
|  | 1.1.3 | 1.1.3 | Elastische tricotsteek | Voor het naaien van naden in elastische stoffen. |
|  | 1.1.4 | 1.1.4 | Rijgsteek | Enkele steek gebruikt om te rijgen. Druk op voetpedaal om één steek te naaien. Beweeg de stof met de hand naar de gewenste positie en druk opnieuw op het voetpedaal om nog een steek te naaien. |
|  | 1.1.5 | 1.1.5 | Zigzagsteek | Voor versterkte naden, afwerken en elastisch naaien. |
|  | 1.1.6 | 1.1.6 | Drievoudige zigzag stretchsteek | Elastische steek voor decoratieve zomen of doorstikken. |
|  | 1.1.7 | 1.1.7 | Genaaide zigzagsteek | Voor elastische naden, stopwerk, verstellen, afwerken van randen en decoratief naaiwerk. |
|  | 1.1.8 | 1.1.8 | Elastische steek | Voor elastische naden, stopwerk, verstellen en kant inzetten. |
|  | 1.1.9 | 1.1.9 | Z-zigzagsteek | Voor het vastnaaien van applicaties. |
|  | 1.1.10 | 1.1.10 | Honingraatsteek | Decoratieve steek voor elastische stoffen en zomen. Ook gebruikt met elastisch garen op de spoel. |
|  | 1.1.11 | 1.1.11 | Fagotsteek | Stoffen en quiltvoering aan elkaar naaien, decoratieve steek voor quilten, ajoursteken. |
|  | 1.1.12 | 1.1.12 | Elastische decoratieve fagotsteek | Verbindingssteek voor ondergoed, badstof, leer, dikke lagen stof bij overlappende naden. |
|  | 1.1.13 | 1.1.13 | Flanelsteek | Elastische decoratieve zoom voor elastische stoffen. Ook geschikt om stoffen aan elkaar te naaien en quiltvoering. |
|  | 1.1.14 | 1.1.14 | Blindzoomsteek | Voor het naaien van blinde zomen op geweven stoffen. |
|  | 1.1.15 | 1.1.15 | Elastische blindzoomsteek | Voor het naaien van blinde zomen op stretch stoffen. |
|  | 1.2.1 | 1.2.1 | Gesloten overlocksteek | Elastische stoffen in één stap naaien en afwerken. |
|  | 1.2.2 | 1.2.2 | Elastische overlocksteek | Elastische stoffen in één stap naaien en afwerken. |
|  | 1.2.3 | 1.2.3 | Overlocksteek | Elastische stoffen in één stap naaien en afwerken. |
|  | 1.2.4 | 1.2.4 | Patchwork voor dunne gebreide stoffen | Voor het verstellen en zomen van elastische stoffen. |

| | | | | |
|---|-------|--------|--|---|
|  | 1.2.5 | 1.2.5 | Gesloten overlocksteek | Voor het verstellen, zomen, naaien van naden en afwerken. |
|  | 1.2.6 | 1.2.6 | Gesloten overlocksteek voor elastische stoffen | Voor het verstellen, zomen, naaien van naden en afwerken van elastische stoffen. |
|  | 1.2.7 | 1.2.7 | Valse dekzoom | Maak een overlockzoom in elastische stoffen die eruit ziet als een lockmachine-dekzoom. |
|  | N.A | 1.2.8 | Valse dekzoom | Maak een overlockzoom in elastische stoffen die eruit ziet als een lockmachine-dekzoom. |
|  | 1.2.8 | 1.2.9 | Open overlock blindzoom | Maak een decoratieve overlock blindzoom in geweven stoffen. |
|  | 1.2.9 | 1.2.10 | Gesloten overlock blindzoom | Maak een decoratieve overlock blindzoom in elastische stoffen. |
|  | 1.3.1 | 1.3.1 | Standaardknoopsgat | Basisknoopsgat voor blouses, overhemden en jasjes. Ook voor kussenslopen. |
|  | 1.3.2 | 1.3.2 | Afgerond knoopsgat met dwarstrens | Knoopsgat voor kleding. |
|  | 1.3.3 | 1.3.3 | Mantelknoopsgat met puntvormige trens | Kleermakersknoopsgat of sierknoopsgat. |
|  | 1.3.4 | 1.3.4 | Afgerond knoopsgat | Knoopsgat voor dunne kleding of jasjes. |
|  | 1.3.5 | 1.3.5 | Elastisch knoopsgat | Knoopsgat voor elastische stoffen. |
|  | 1.3.6 | 1.3.6 | Sier-mantelknoopsgat | Sierknoopsgat voor jasjes. |
|  | N.A | 1.3.7 | Sier-mantelknoopsgat | Sierknoopsgat voor jasjes. |
|  | N.A | 1.3.8 | Sier-mantelknoopsgat | Nostalgisch sierknoopsgat. |
|  | 1.3.7 | 1.3.9 | Sier-mantelknoopsgat | Nostalgisch sierknoopsgat. |
|  | 1.3.8 | 1.3.10 | Knopen aannaaien | Voor het aannaaien van knopen of rijgen. |
|  | 1.3.9 | 1.3.11 | Paspel knoopsgat | Knoopsgat met paspels. |
|  | 1.4.1 | 1.4.1 | Oogje | Voor ceinturen, koordjes, nostalgisch naaien enz. |
|  | 1.4.2 | 1.4.2 | Sieroogje | Voor ceinturen, koordjes, nostalgisch naaien enz. |

| | | | | |
|---|-------|--------|--------------------------------------|--|
|  | N.A | 1.4.3 | Sierroogje | Voor ceinturen, koordjes, nostalgisch naaien enz. |
|  | 1.4.3 | 1.4.4 | Sierroogje | Voor ceinturen, koordjes, nostalgisch naaien enz. |
|  | 1.4.4 | 1.4.5 | Programmeerbare stopsteek | Stoppen en repareren van kleine gaatjes. Begin met naaien over het gat, druk op achteruit naaien voor doorlopend stoppen en stop. |
|  | 1.4.5 | 1.4.6 | Programmeerbare versterkte stopsteek | Stop en repareer werkkleding, jeans, tafelkleden en linnen handdoeken. Naai over het gat heen, druk op de achteruitnaai-toets voor doorlopend stopwerk en een automatische stop. |
|  | 1.4.6 | 1.4.7 | Trens | Verstevig zakken, openingen van shirts, riemlusjes en het onderste deel van ritssluitingen. |
|  | 1.4.7 | 1.4.8 | Jeanstrens | Verstevig zakken, openingen van shirts, riemlusjes en het onderste deel van ritssluitingen. |
|  | 1.4.8 | 1.4.9 | Siertrens | Verstevig zakken, openingen van shirts, riemlusjes en het onderste deel van ritssluitingen. |
|  | 1.4.9 | 1.4.10 | Kruistrens | Verstevig zakken, openingen van shirts en riemlusjes. |

Decoratieve steken (720)



2.1 Quiltsteken -
Handgemaakte Quiltsteken

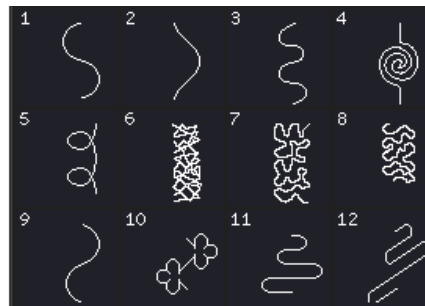

2.2 Quiltsteken -
Meandersteken

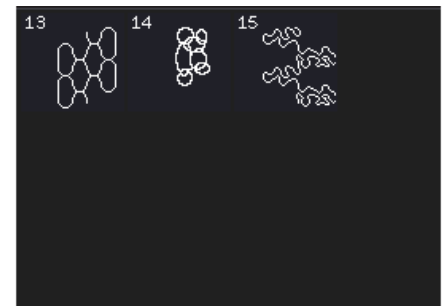

2.2 Quiltsteken -
Meandersteken



2.3 Quiltsteken -
Crazy-patchworksteken

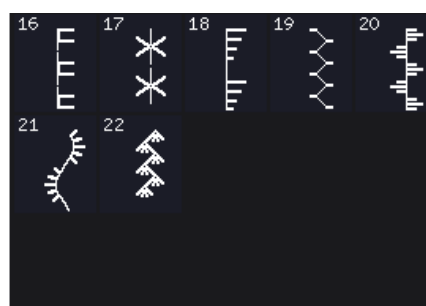

2.3 Quiltsteken -
Crazy-patchworksteken

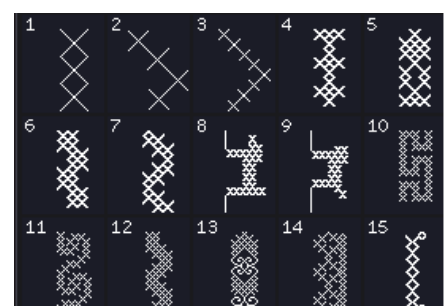

3.1 Naaldkunststeken -
Kruissteken

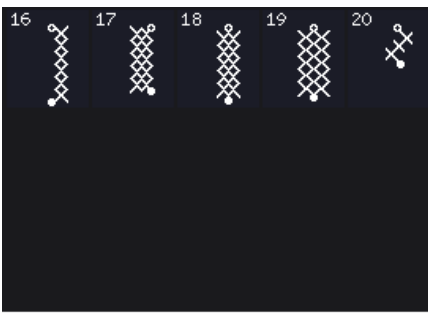

3.1 Naaldkunststeken -
Kruissteken

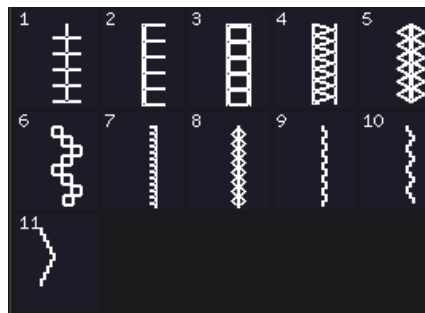

3.2 Naaldkunststeken -
Naaisteken

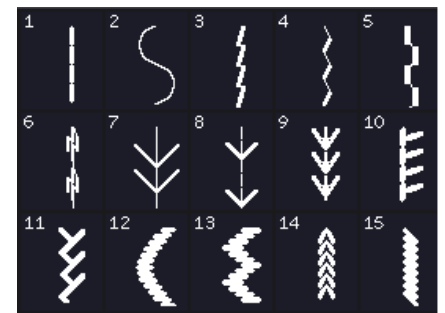

3.3 Naaldkunststeken -
Nostalgische borduursteken

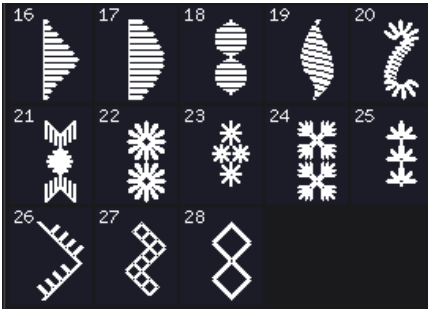

3.3 Naaldkunststeken -
Nostalgische borduursteken

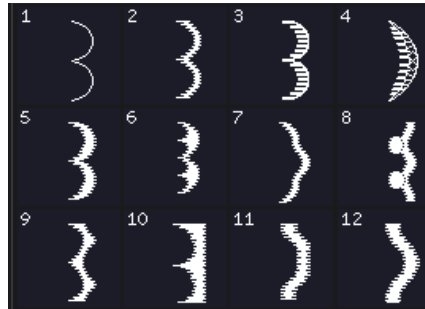

4.1 Cordonsteken -
Schulpranden

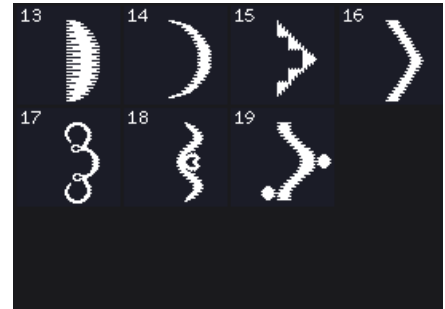

4.1 Cordonsteken -
Schulpranden

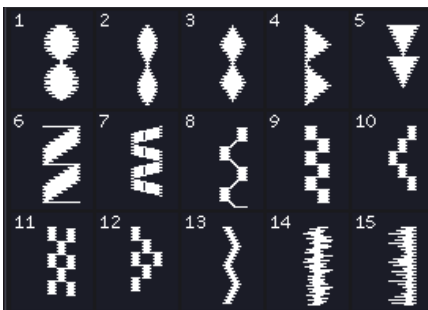

4.2 Cordonsteken -
Cordonelementen



4.2 Cordonsteken -
Cordonelementen

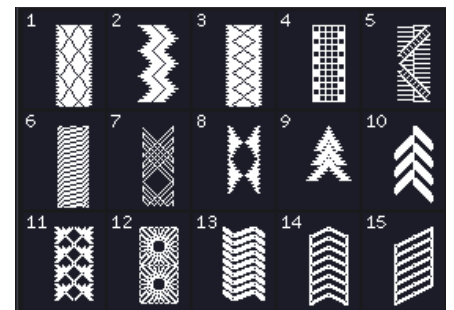

4.3 Cordonsteken -
Omrandingen



4.3 Cordonsteken -
Omrandingen



5.1 Decoratieve steken -
Bladeren en bloemen

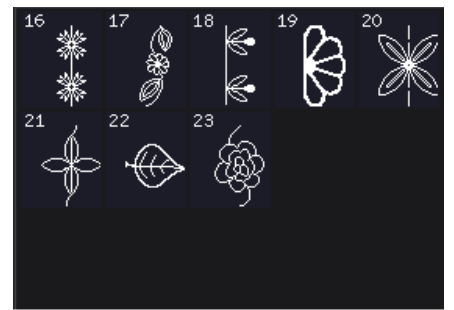

5.1 Decoratieve steken -
Bladeren en bloemen



5.2 Decoratieve steken -
Kunststeken

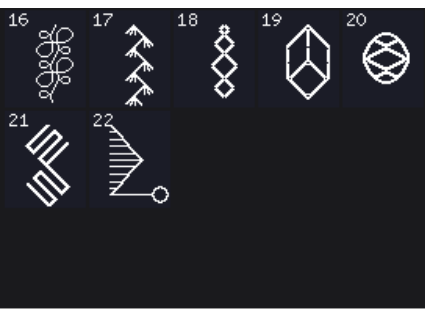

5.2 Decoratieve steken -
Kunststeken

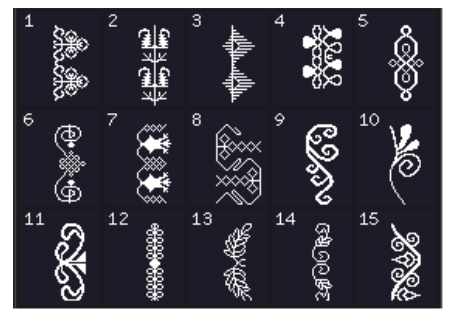

5.3 Decoratieve steken -
Siersteken



5.3 Decoratieve steken - Maxi kunststeken

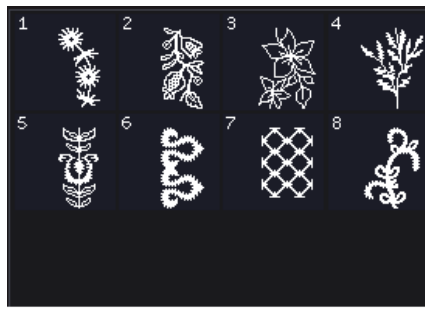

5.4 Decoratieve steken - Maxi kunststeken

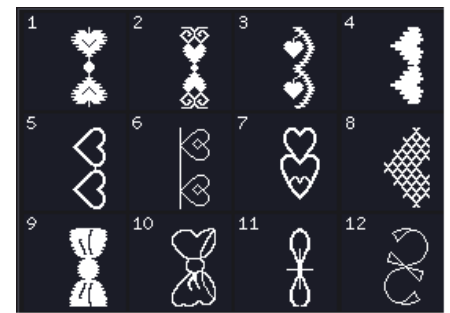

6.1 Diverse steken - Strikken en harten



6.2 Diverse steken - Strikken en harten

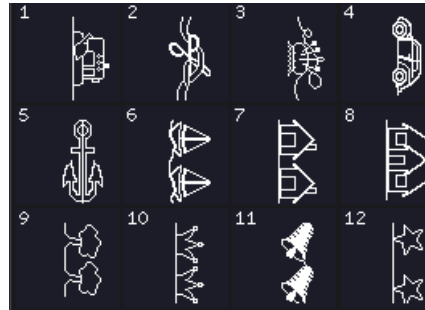

6.3 Diverse steken - Dieren



6.3 Diverse steken - Fantasiesteken



7.1 Monogramsteken - Monogram 1



7.1 Monogramsteken - Monogram 1

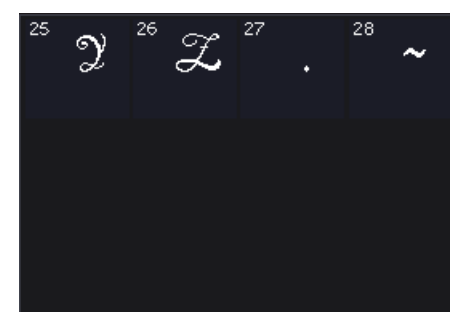

7.1 Monogramsteken - Monogram 1

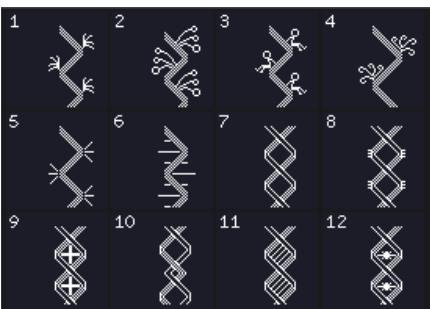

8.1 Steektechnieken - Lintsteken

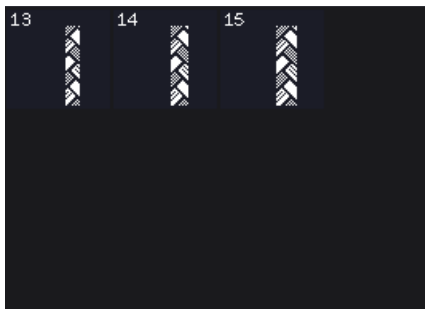

8.1 Steektechnieken - Lintsteken



8.2 Steektechnieken - Stapelsteken



8.2 Steektechnieken - Stapelsteken



8.3 Steektechnieken - Zwevende steken

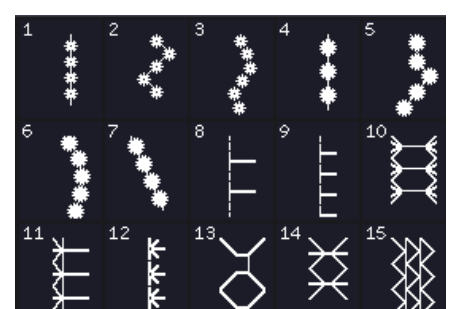

9.1 Aanvullende steken - Steken voor optionele naaivoeten

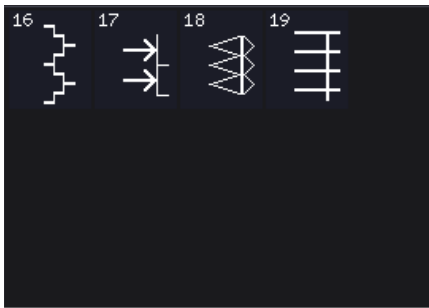

9.1 Aanvullende steken -
Steken voor optionele naaivoeten



9.2 Aanvullende steken -
Steken in vier richtingen

Decoratieve steken (710)



2.1 Quiltsteken -
Handgemaakte Quiltsteken



2.2 Quiltsteken -
Meandersteken

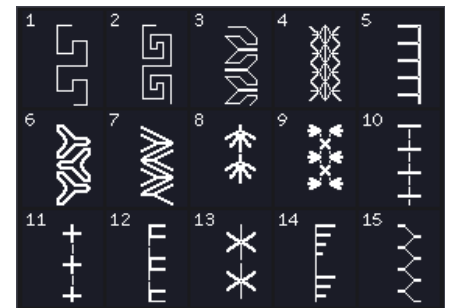

2.3 Quiltsteken -
Crazy-patchworksteken



2.3 Quiltsteken -
Crazy-patchworksteken

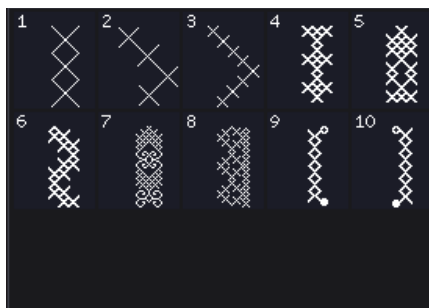

3.1 Naaldkunststeken -
Kruissteken

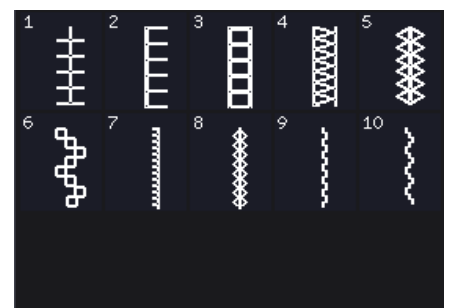

3.2 Naaldkunststeken -
Naaisteken

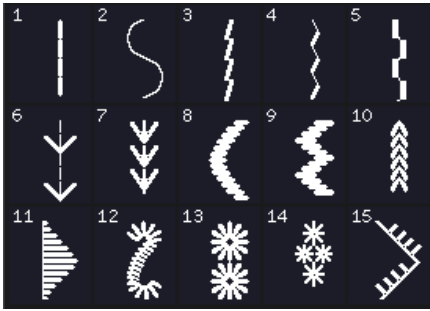

3.3 Naaldkunststeken -
Nostalgische borduursteken

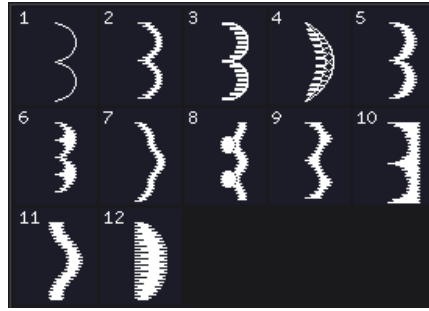

4.1 Cordonsteken -
Schulpranden

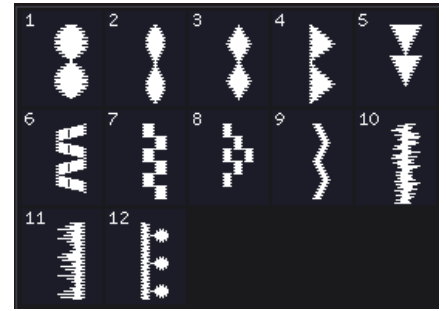

4.2 Cordonsteken -
Cordonelementen

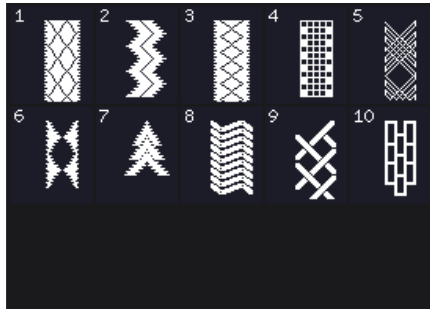

4.3 Cordonsteken -
Omrandingen

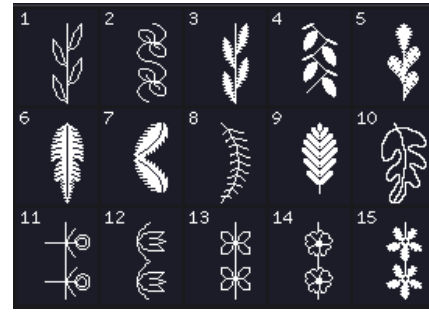

5.1 Decoratieve steken -
Bladeren en bloemen

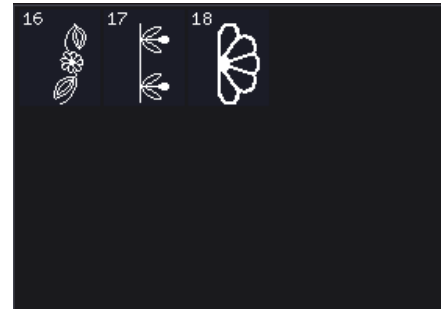

5.1 Decoratieve steken -
Bladeren en bloemen

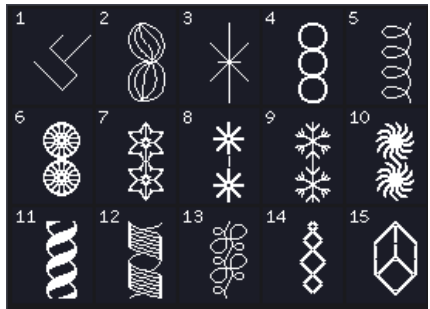

5.2 Decoratieve steken -
Kunststeken

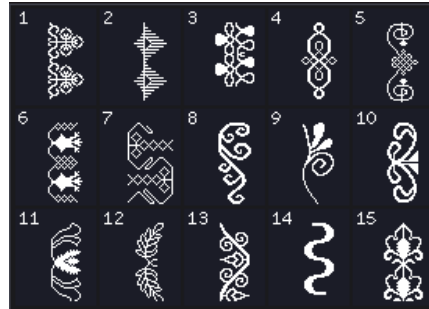

5.3 Decoratieve steken -
Siersteken



5.3 Decoratieve steken -
Siersteken



6.1 Diverse steken -
Strikken en harten



6.2 Diverse steken -
Strikken en harten



6.3 Diverse steken -
Dieren

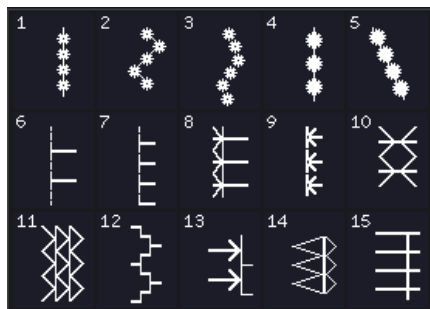

7.1 Aanvullende steken - Steken voor optionele naaivoeten

Alfabetten



Comic



Script



Outline (720)

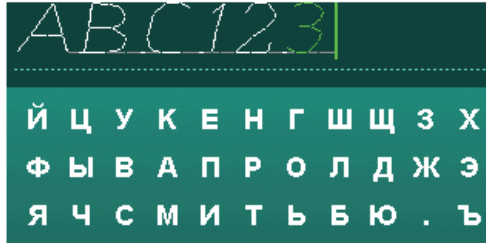

Cyrillic

Vorbereidungen 2



Uitpakken

1. Plaats de doos op een stevige, vlakke ondergrond. Til de machine uit de doos, verwijder de buitenste verpakking en til de beschermkap eraf.
2. Verwijder al het andere verpakkingsmateriaal en de plastic zakken.
3. Schuif de accessoiredoos van de machine en verwijder het piepschuim onder de vrije arm.

Let op: Als er piepschuim in de accessoiredoos blijft zitten tijdens het naaien, kan de steekwaliteit worden benadeeld. Het piepschuim is alleen voor verpakkingsdoeleinden en moet worden verwijderd.

Let op: Uw naaimachine is erop gebouwd om de beste resultaten te leveren bij normale kamertemperatuur. Extreem warme en koude temperaturen kunnen de naairesultaten nadelig beïnvloeden.

Het snoer van het voetpedaal aansluiten

Bij de accessoires zit ook het snoer van het voetpedaal. U hoeft het snoer alleen de eerste keer dat u de machine gaat gebruiken aan het voetpedaal te bevestigen.

1. Pak het snoer van het voetpedaal. Draai het voetpedaal om. Sluit het snoer aan op de uitgang in de ruimte aan de onderkant van het voetpedaal, zoals op de afbeelding te zien is.
2. Duw goed aan zodat het snoer goed verbinding maakt.
3. Trek het snoer in de gleuf links van het contact om ervoor te zorgen dat het voetpedaal gelijkmatig op de vloer rust.

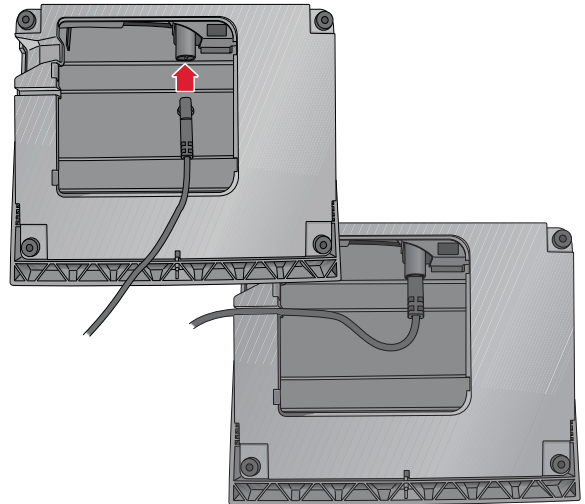

Het snoer en het voetpedaal aansluiten

Let op: Controleer voordat u het voetpedaal aansluit of het van het type "FR5" is (zie de onderkant van het voetpedaal).

1. Sluit het snoer van het voetpedaal aan op het voorste contact rechts onder aan de machine (A).
2. Sluit het netsnoer aan op het achterste contact, rechts onder aan de machine (B). Steek de stekker in een stopcontact.
3. Zet de I/O-schakelaar op "I" om de voedingsspanning en het licht in te schakelen (C).

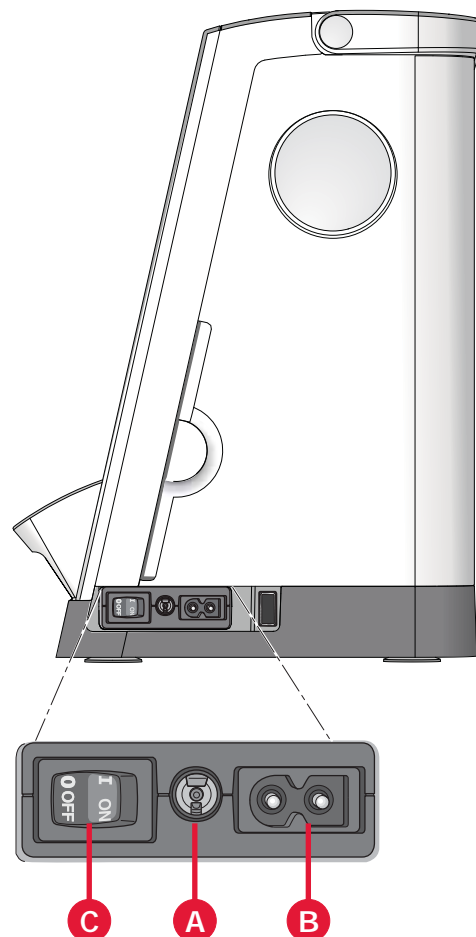

De machine opbergen na het naaien

- 1 Zet de hoofdschakelaar I/O op "0" (C).
- 2 Haal de stekker van de voedingskabel eerst uit het stopcontact en vervolgens uit de machine (B).
- 3 Haal de stekker van het voetpedaalsnoer uit de machine (A). Rol het snoer van het voetpedaal op en leg het in de ruimte op de onderkant van het voetpedaal.
- 4 Berg alle accessoires op in de accessoiredoos. Schuif de doos op de naaimachine om de vrije arm heen.
- 5 Plaats het voetpedaal in de ruimte boven de vrije arm.
- 6 Plaats de beschermkap op de machine.

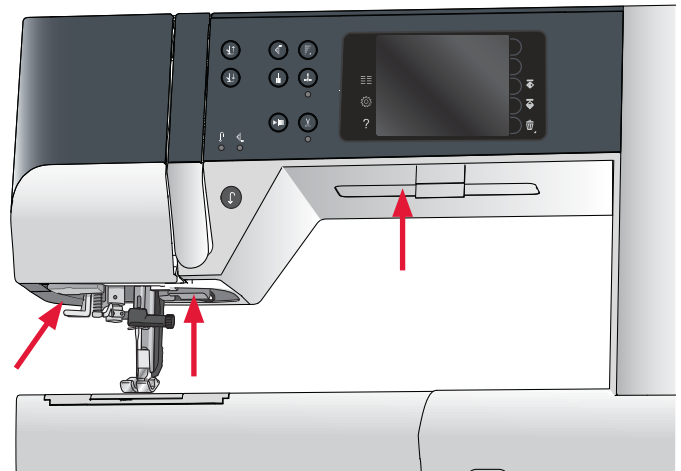
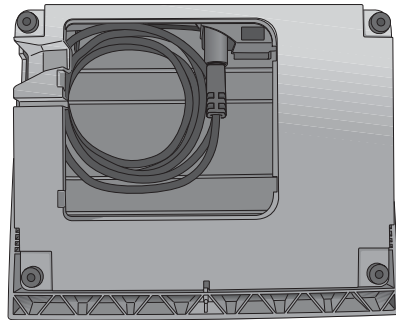

LED-lampjes

Op uw machine zitten LED-lampjes die het licht zonder schaduw gelijkmatig over het werkgebied verdelen.

Vrije arm

Om de vrije arm te gebruiken moet u de accessoiredoos verwijderen. Wanneer de doos is bevestigd, houdt een haak de accessoiredoos vast aan de machine. Schuif de doos naar links om hem te verwijderen.

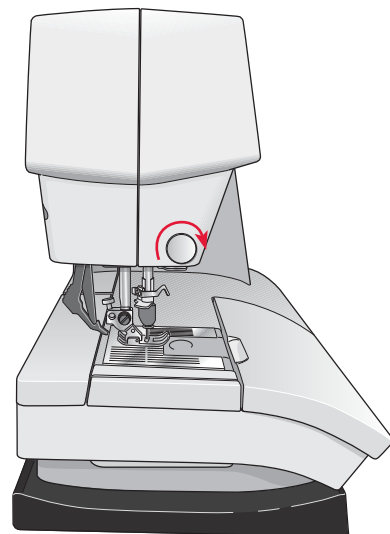

Draadafsnijder

Trek de draad zoals afgebeeld van achteren naar voren om de draadafsnijder te gebruiken.

Elektronische kniehevel (720)

Uw machine is uitgerust met een elektronische kniehevel waarmee u de hoogte van de naaivoet kunt regelen.

Breng de kniehevel aan in de daarvoor bedoelde opening in de naaimachine. De platte kant moet omhoog wijzen. Stel de rechthoekige stang van de kniehevel af totdat deze voor u een comfortabele hoogte heeft (A).

Als u de kniehevel naar rechts drukt, gaat de naaivoet omhoog. Nu kunt u de stof met beide handen geleiden.

Als u de kniehevel wilt verwijderen, trekt u deze recht uit de opening.

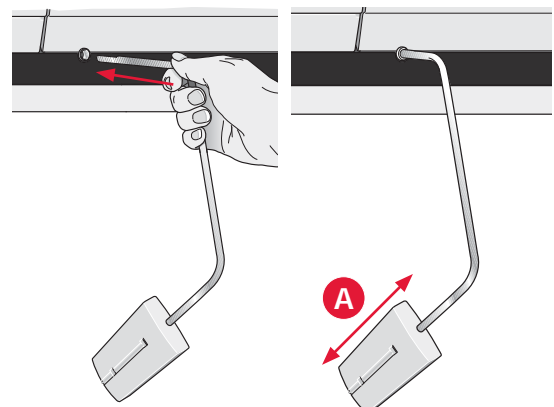

Garenpenen

Uw naaimachine heeft twee garenpenen: een hoofd-garenpen en een extra garenpen. De garenpenen zijn geschikt voor alle soorten garen. De hoofd-garenpen is instelbaar en kan worden gebruikt in een horizontale positie (de draad wordt van het klosje afgerold) of in een verticale positie (het klosje draait). Gebruik de horizontale positie voor normaal garen en de verticale positie voor grote klossen of garen met speciale eigenschappen.

Horizontale positie

Plaats een passende garenschijf en het klosje op de garenpen. Controleer of de draad linksom van het klosje wordt afgerold en schuif dan een tweede garenschijf op de pen.

Let op: Niet alle garenklosjes zijn op dezelfde manier gemaakt. Als u problemen heeft met het garen, draai het klosje dan om of gebruik de verticale positie.

Gebruik een garenschijf die iets breder is dan het klosje. Gebruik bij smalle garenklosjes een kleinere garenschijf voor het klosje. Gebruik bij brede garenklosjes een grotere garenschijf voor het klosje.

De platte zijde van de schijf moet stevig tegen het klosje worden gedrukt. Er mag geen ruimte tussen de garenschijf en het klosje zitten.

Verticale positie

Til de garenpen op tot in verticale positie. Schuif het grote schijfje erop en plaats een vilten onderlegger onder het klosje. Dit voorkomt dat het garen te snel van het klosje wordt afgewikkeld.

Plaats geen garenschijf op de garenpen omdat het klosje dan niet meer kan draaien.

Let op: Wanneer de garenpen in verticale positie wordt gebruikt, kan het zijn dat de draadspanning handmatig moet worden aangepast.

Extra garenpen

De extra garenpen wordt gebruikt wanneer u een spoeltje wilt opwinden vanaf een tweede garenklosje of voor een tweede klosje wanneer u met een tweelingnaald naait.

Breng de extra garenpen omhoog. Schuif een grote garenschijf erop en plaats een vilten onderlegger onder het klosje.

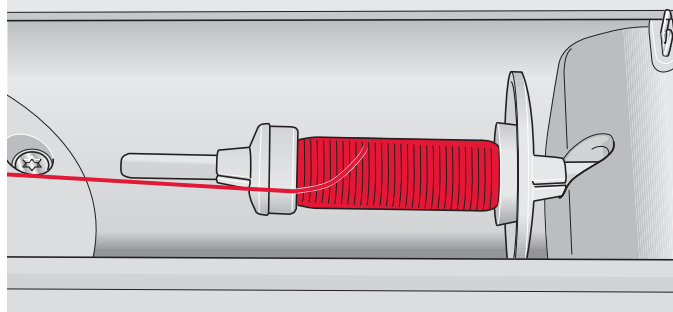

Kleine garenschijf

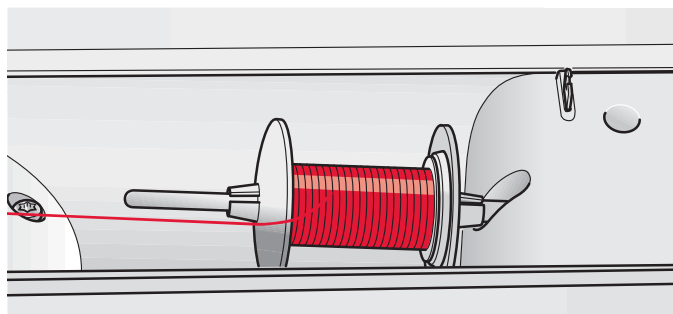

Grote garenschijf

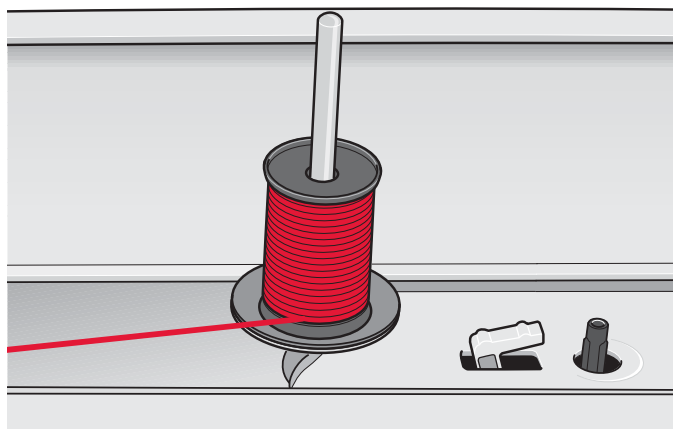

Hoofdgarenpen in verticale positie

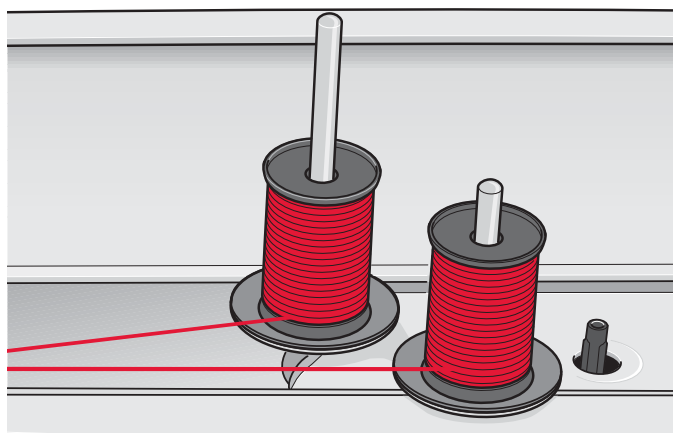

Extra garenpen en hoofdgarenpen in verticale positie.

De machine inrijgen

Zorg ervoor dat de naaivoet en de naald omhoog staan.

1. Schuif het garen op de garenpen en zet deze vast met een passende garenschijf.

Let op: Houd de draad met uw beide handen vast zodat deze niet slap gaat hangen tijdens het inrijgen. Op deze manier wordt de draad goed door de inrijgrouete geleid.

2. Trek de draad van voren naar achteren door de draadgeleider (A). Zorg ervoor dat de draad op zijn plaats klikt. Trek de draad dan onder de spoelgeleider voor het opspoelen (B) op de voorspanningsschijf (C).
3. Rijg de draad omlaag door de rechter inrijggleuf en dan omhoog door de linker inrijggleuf.
4. Breng de draad vanaf de rechterkant in de draadhefboom (D) en omlaag in de linker inrijggleuf naar de bovendraadgeleider (E).
5. Rijg de bovendraad in.

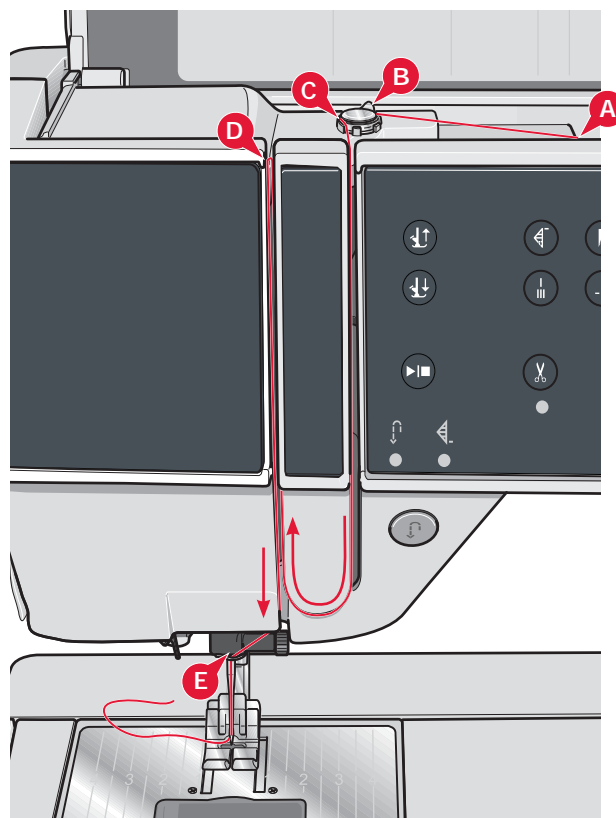
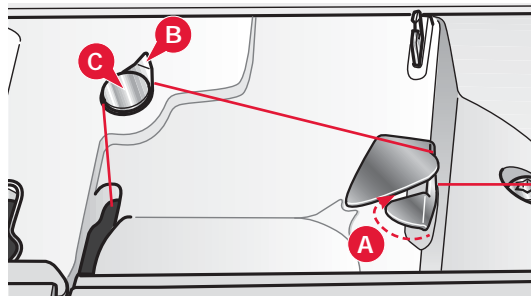

Draadinsteker

Met de draadinsteker kunt u de draad automatisch in de naald steken. Wanneer u de draadinsteker wilt gebruiken, moet de naald zich in de bovenste stand bevinden.

1. Laat de naaivoet zakken.
2. Gebruik de hendel om de draadinsteker helemaal omlaag te trekken. De inrijghaak (G) zwenkt door het oog van de naald.
3. Leg de draad vanaf de achterkant over de haak (F) en onder de inrijghaak (G).
4. Laat de draadinsteker voorzichtig terugdraaien. Het haakje trekt de draad door het oog van de naald en vormt een lus achter de naald. Trek de lus er achter de naald uit.

Let op: De draadinsteker is ontworpen voor naalden nr. 70-120. U kunt de draadinsteker niet gebruiken bij naalden van nr. 60 of kleiner, de zwaardnaald, tweelingnaald of drielingnaald. Er zijn ook enkele optionele accessoires waarbij u de draad met de hand moet insteken.

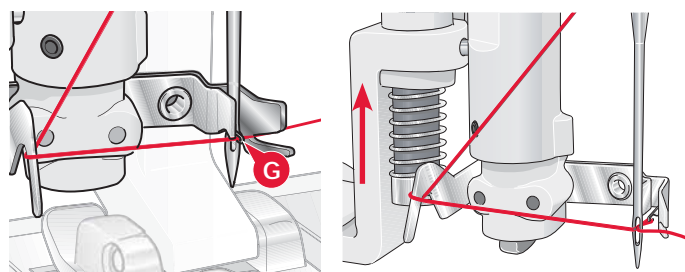
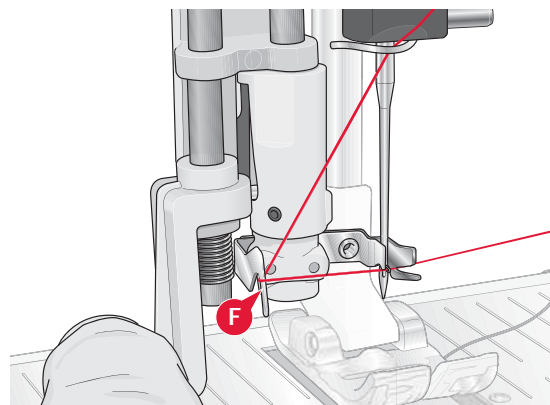

De tweelingnaald inrijgen

Vervang de normale naald door een tweelingnaald. Zorg ervoor dat de naaivoet en de naald omhoog staan.

1. Schuif het garen op de garenpen en zet deze vast met een passende garenschijf. Breng de extra garenpen omhoog. Schuif een grote garenschijf en een vilten onderlegger op de pen. Plaats het tweede naaigaren op de garenpen.

Let op: Houd de draden met uw beide handen vast zodat deze niet slap gaan hangen tijdens het inrijgen. Op deze manier wordt de draad goed door de inrijgroute geleid.

2. Trek de draden van voren naar achteren door de draadgeleider (A). Zorg ervoor dat de draden op hun plaats klikken. Trek de draden dan onder de spoelgeleider voor het opspoelen (B) op de voorspanningschijf (C).
3. Rijg de draad omlaag door de rechter inrijggleuf en dan omhoog door de linker inrijggleuf. Zorg ervoor dat u de ene draad langs de linkerkant en de andere draad langs de rechterkant van spanningsschijf (F) leidt.
4. Breng de draden vanaf de rechterkant in de draadhefboom (D) en omlaag in de linker inrijggleuf. Zorg ervoor dat één draad door de draadgeleider bij de naald (E) gaat en de andere draad aan de buitenkant daarvan. Zorg er ook voor dat de draden niet in elkaar draaien.
5. Rijg de draad door de naalden.

Let op: Activeer 'tweelingnaald' en selecteer de juiste tweelingnaaldbreedte in het instellingenmenu. Hierdoor wordt de breedte van alle steken voor die naaldgrootte beperkt om schade aan de naaivoet en naald te voorkomen.

Let op: De dikte en het onregelmatige oppervlak van speciale garens, zoals metallic garens, verhoogt de mate van wrijving op de draad. Door de spanning te verlagen, voorkomt u dat de naald breekt.

Let op: Gebruik geen asymmetrische tweelingnaalden (G); uw naaimachine kan erdoor beschadigen.

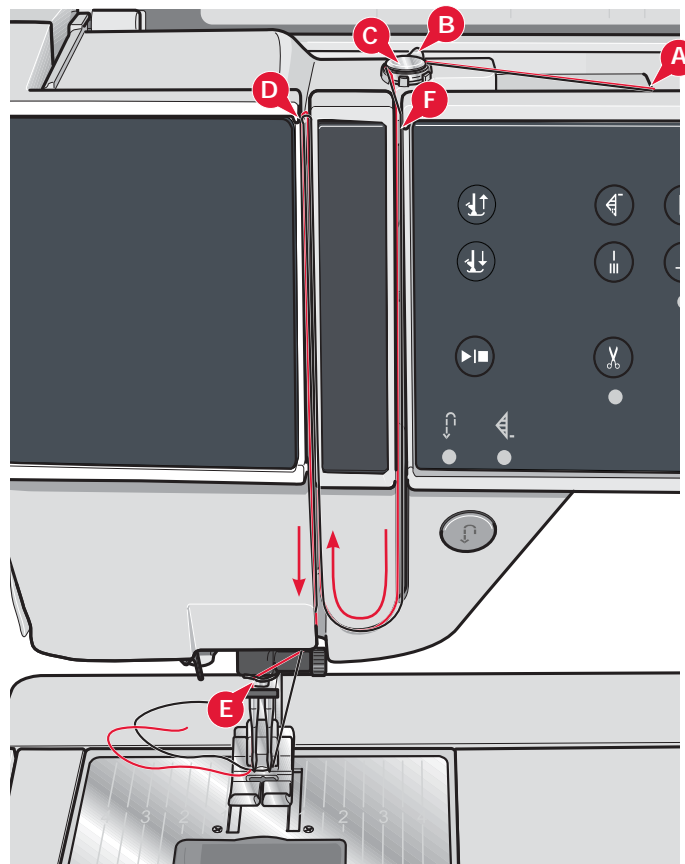
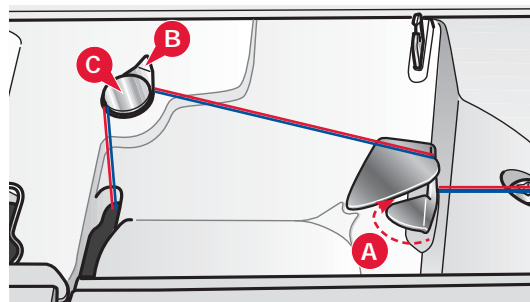

Draadsensor

Wanneer de spoel bijna leeg is, stopt de machine en verschijnt er een pop-up op het scherm. Vervang het spoeltje door een volle en ga verder met naaien.

Let op: Wanneer de spoel bijna leeg is, stopt de machine en verschijnt de pop-up 'spoel bijna leeg' op het scherm. U kunt doorgaan met naaien zonder de pop-up te sluiten totdat de onderdraad helemaal opdraakt.

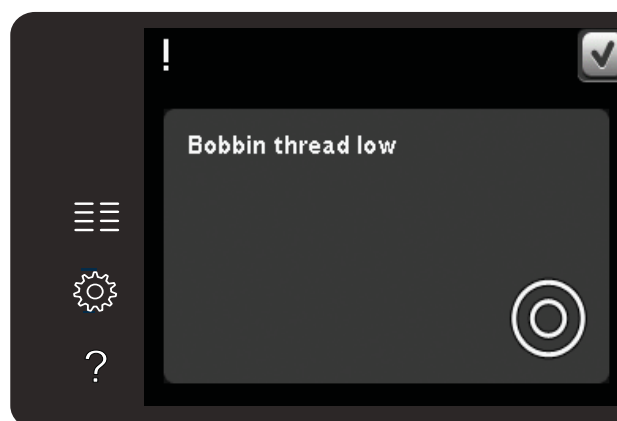

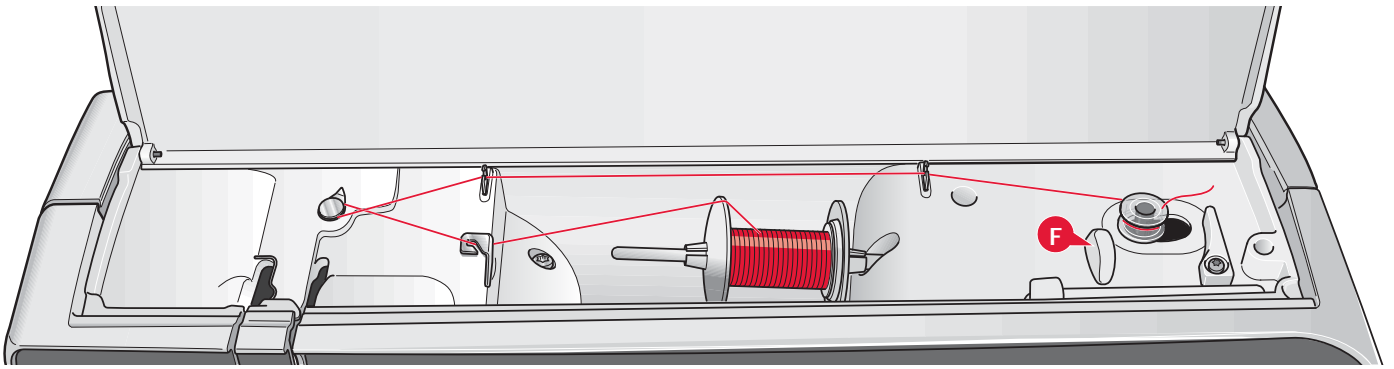

Spoelen

Spoelen vanuit horizontale positie

1. Plaats een lege spoel op de spoelas, met het logo omhoog. Gebruik alleen de originele PFAFF® spoelen die voor dit model zijn goedgekeurd.
2. Plaats het klosje op de garenpen in horizontale positie. Schuif een garenschijf stevig op het klosje.
3. Plaats de draad van voren naar achteren door de draadgeleider (A). Trek de draad linksom boven de spoelgeleider voor het opspoelen (B) en dan door de spoeldraadgeleiders (C) aan de achterkant.

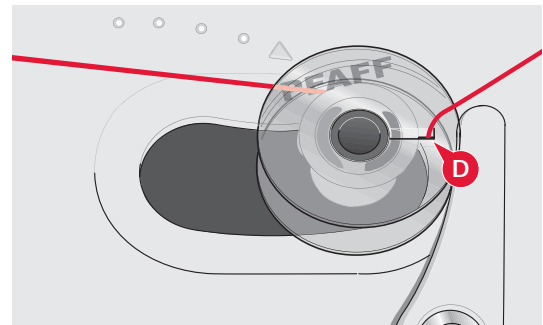
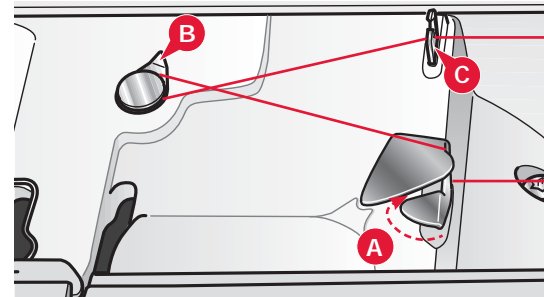

Let op: Zorg ervoor dat de draad goed in de voorspanningschijf wordt getrokken voor de juiste draadspanning.

4. Haal de draad van binnen naar buiten door de gleuf in de spoel (D).
5. Duw de spoelas naar rechts om op te spoelen. Er verschijnt een pop-up op het scherm die u laat weten dat opspoelen actief is. Gebruik de schuif in de pop-up om de spoelsnelheid te regelen. Begin met opspoelen door op het voetpedaal te drukken of druk op start/stop.



Als de spoel vol is, stopt het spoelen. Laat het voetpedaal los of druk op start/stop om de opspoelmotor te stoppen. Duw de spoelgeleider naar links om de pop-up te sluiten. Verwijder de spoel en snijd de draad af met de onderdraadafsnijder (F).

Opspoelen met ingeregen machine

Zorg ervoor dat de naaivoet en de naald zich in de hoogste stand bevinden. Trek de draad uit de naald om te voorkomen dat de naald verbuigt.

Breng de draad omhoog vanaf de draadgeleider (E), verder omhoog door de linker inrijggleuf en door de onderdraadgeleiders (C). Volg dan stap 4 en 5 hierboven.

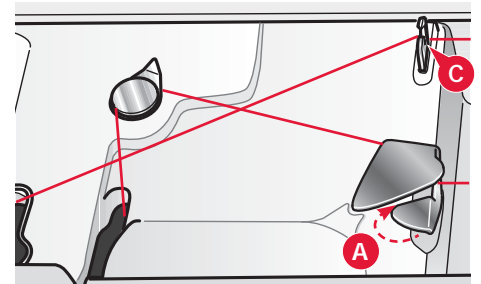
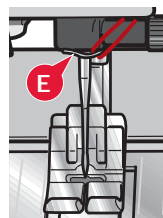

De spoel plaatsen

1. Verwijder het spoelhuisdeksel door het naar u toe te schuiven.
2. Plaats de spoel in het spoelhuis met het merkteken naar boven. De draad moet afrollen vanaf de linkerkant van de spoel. Het spoeltje zal tegen de wijzers van de klok in draaien, wanneer u de draad naar buiten trekt.
3. Plaats uw vinger op het spoeltje om te voorkomen dat het kan draaien als u de draad stevig naar rechts trekt en vervolgens naar links in het spanningsveertje (A) totdat het op zijn plaats "klikt".
4. Ga verder met het inrijgen om (B) heen en naar de rechterkant van de draadafsnijder (C). Plaats het deksel weer op het spoelhuis. Trek de draad naar links om hem af te snijden.

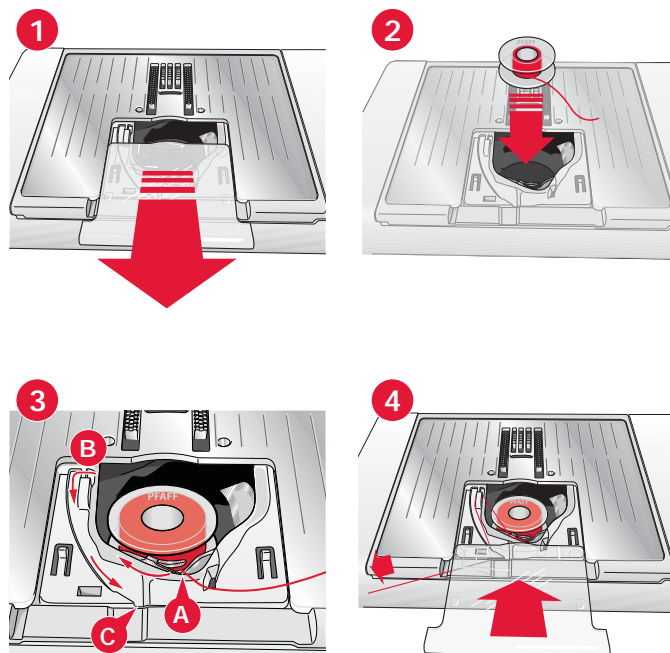

Het spoelhuisdeksel kan worden gebruikt als vergrootglas.

IDT™ systeem (Ingebouwd Dubbel Transport)

Om alle stoffen nauwkeurig te kunnen naaien, biedt de PFAFF® naaimachine de ideale oplossing: het ingebouwde dubbele transport, het IDT™ systeem. Net als bij industriële machines zorgt het IDT™ systeem voor een gelijktijdig stoftransport zowel van onder als van boven. Het materiaal wordt nauwkeurig getransporteerd, zodat naden in dunne stoffen zoals zijde en rayon niet meer rimpelen. Het dubbele transport van het IDT™ systeem zorgt dat de lagen niet verschuiven tijdens het naaien, zodat quiltlagen goed op elkaar blijven liggen en zodat stoffen met ruiten of strepen perfect op elkaar aansluiten.

Het IDT™ systeem inschakelen

Belangrijk: Gebruik voor al uw naaiwerk met het IDT™ naaivoeten met een uitsparing aan de achterzijde (A).

Breng de naaivoet omhoog. Druk het IDT™ systeem omlaag totdat het vastklikt.

Het IDT™ systeem uitschakelen.

Breng de naaivoet omhoog. Houd het IDT™ systeem met twee vingers bij de geribbelde greep vast. Trek het IDT™ systeem omlaag en duw het vervolgens van u af en laat het IDT™ langzaam omhoog komen.

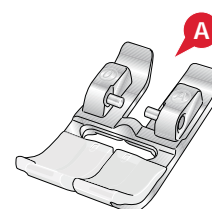
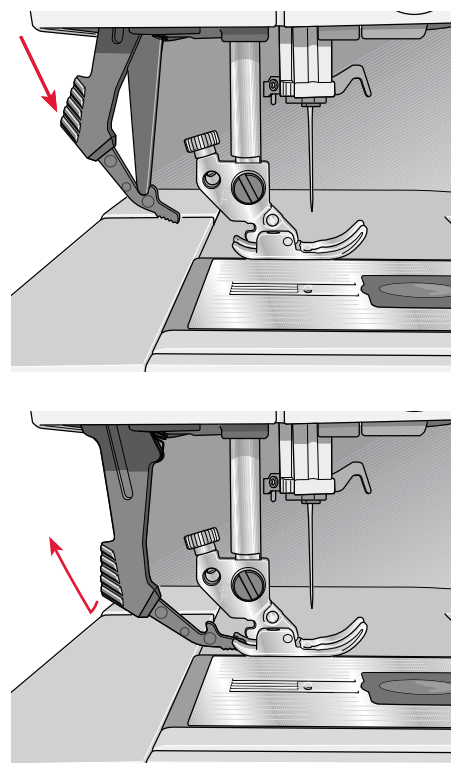

De naaivoet verwisselen

De naaivoet verwijderen

Duw de naaivoet omlaag totdat hij loskomt van de naaivoethouder.

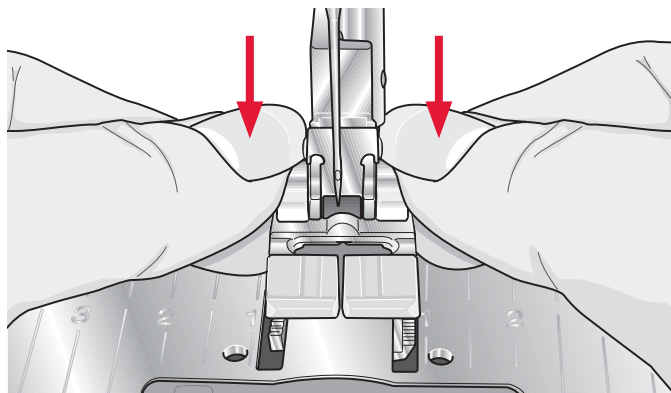

De naaivoet bevestigen

Plaats de pennetjes op de voet op één lijn met de opening onder de naaivoethouder. Druk omhoog totdat de voet vastklikt.

U kunt ook de toetsen voor het omhoog/omlaag brengen van de naaivoet gebruiken om de naaivoethouder omhoog of omlaag te brengen. Zet de naaivoet zodanig onder de naaivoethouder dat bij het omlaag brengen de pennetjes van de voet op de naaivoethouder klikken.

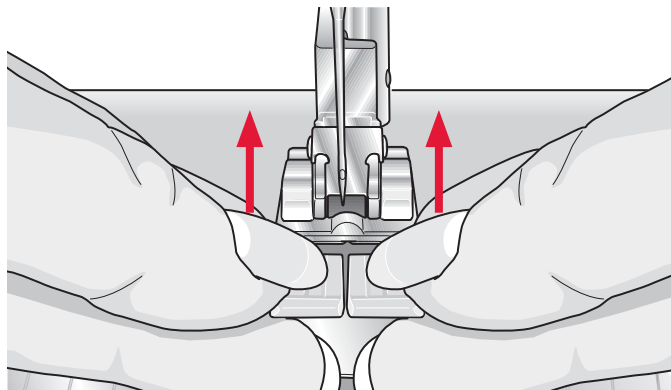

Naald vervangen

- 1 Gebruik het gat in het universele gereedschap om de naald vast te houden.
- 2 Draai de naaldschroef los.
- 3 Verwijder de naald.
- 4 Plaats de nieuwe naald met het gereedschap. Duw de nieuwe naald omhoog met de platte kant van u af totdat hij niet verder kan.
- 5 Draai de schroef van de naald zoveel mogelijk aan.

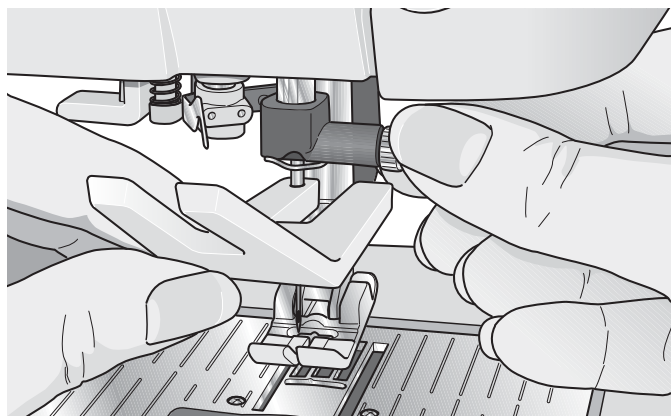

Bevestig de steekplaat voor rechte steken.

1. Verwijder de naaivoet en schuif het spoelhuisdeksel open.
2. Controleer of de transporteur is verzonken. Plaats een schroevendraaier onder de steekplaat zoals te zien is op de afbeelding en draai de schroevendraaier voorzichtig om de steekplaat los te wrikken.
3. Plaats de steekplaat voor rechte steken met de transporteur omlaag zodat de steekplaat in de gleuf aan de achterkant (D) past. Duw de steekplaat voor rechte steken omlaag totdat hij op zijn plaats klikt. Schuif het spoelhuisdeksel weer op zijn plaats.

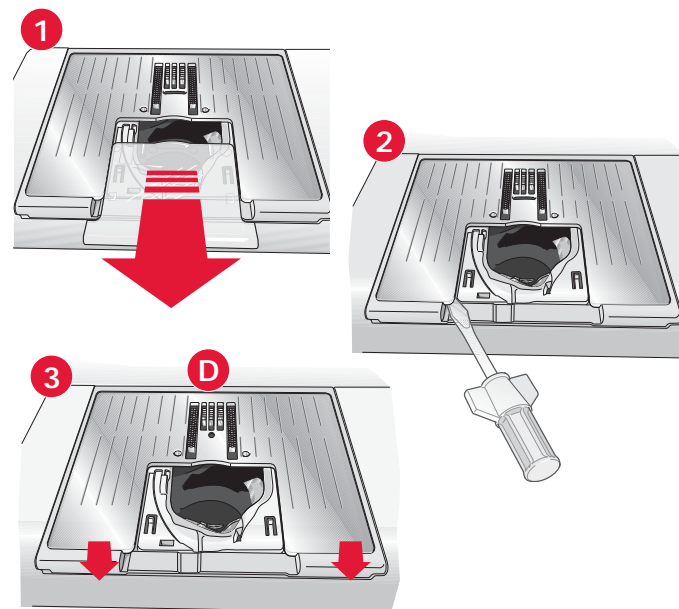

De transporteur verzinken (710)

U kunt de transporteur verzinken door de hendel aan de voorkant van de naaimachine naar links te schuiven. Schuif de hendel naar rechts als u de transporteur omhoog wilt brengen.

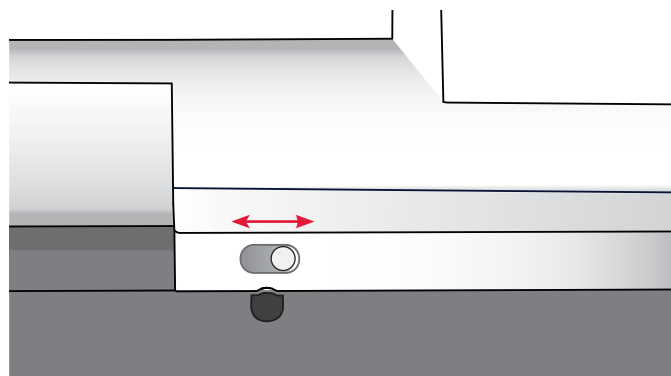

Naalden

De naaimachinaanaald speelt een belangrijke rol bij succesvol naaien. Gebruik alleen naalden van goede kwaliteit. Wij raden naalden van systeem 130/705H aan. In het naaldendoosje dat bij uw machine wordt geleverd, vindt u naalden in de meest gebruikte maten.

Universele naald (A)

Universele naalden hebben een iets afgeronde punt en zijn verkrijgbaar in veel verschillende maten. Voor algemeen naaien in veel verschillende stoftypen en -dikten.

Stretchnaald (B)

Stretchnaalden hebben een speciale las om overgeslagen steken te voorkomen wanneer er rek in de stof zit. Voor breisels, zwemkleding, fleecce en synthetische suède en leer.

Borduurnaald (C)

Borduurnaalden hebben een speciale las, een iets afgeronde punt en een iets groter oog om schade aan het garen en de materialen te voorkomen. Gebruik deze naalden met metallic en andere speciale garens voor borduurwerk en decoratief naaien.

Denimnaald (D)

Denimnaalden hebben een scherpe punt die door dicht geweven stoffen kan prikken zonder dat de naald verbuigt. Voor canvas, denim, microfibers.

Zwaardnaald (E)

De zwaardnaald heeft brede "vleugels" aan de zijkanten van de naald om gaten in de stof te prikken bij het naaien van entredeux en andere ajoursteken op natuurlijke stoffen.

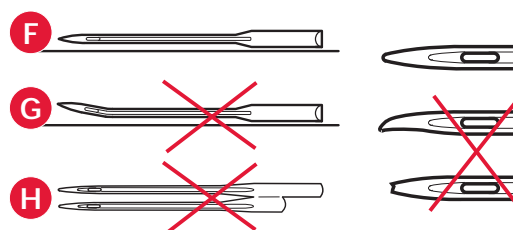
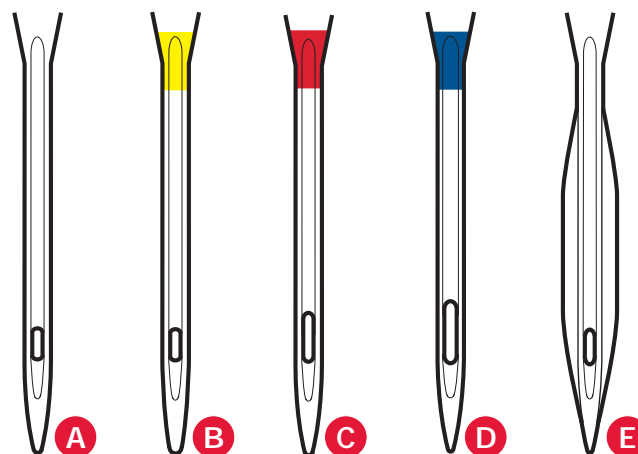

Let op: Vervang de naald regelmatig. Gebruik altijd een rechte naald met een scherpe punt (F).

Een beschadigde naald (G) kan ervoor zorgen dat er steken worden overgeslagen, dat de naald breekt of dat de draad afbreekt. Een kapotte naald kan ook de steekplaat beschadigen.

Gebruik geen asymmetrische tweelingnaalden (H); uw naaimachine kan erdoor beschadigen.

Garens

Er zijn tegenwoordig veel garens te koop die zijn ontwikkeld voor verschillende doeleinden.

Universeel naaigaren

Universeel naaigaren is gemaakt van synthetisch materiaal, katoen of katoen met een polyesterlaagje. Dit type garen wordt gebruikt voor het naaien van kleding en werkstukken.

Borduurgaren

Borduurgaren is gemaakt van verschillende vezels: rayon, polyester, acryl of metallic. Deze garens geven borduurmotieven en ander decoratief naaiwerk een glad en glanzend effect.

Transparant garen

Transparant garen, ook wel monofilament-garen genoemd, is enkeldradig helder synthetisch garen. Het wordt gebruikt voor quilten en ander decoratief naaiwerk. Rijd de naaimachine in met de spoel in verticale positie. Als u een spoel opwindt, spoel dan met lage snelheid en spoel tot de spoel halfvol is.

Let op: In sommige stoffen zit nog overtollige verf, waardoor ze kunnen afgeven op andere stoffen of op uw naaimachine. De afgegeven kleur kan zeer moeilijk of zelfs helemaal niet te verwijderen zijn.

Fleece en denim geven vaak af, vooral rood en blauw.

Als u denkt dat uw stof/kant en klare kledingstukken af kunnen geven, was ze dan altijd eerst voordat u ze gaat naaien/borduren om te voorkomen dat ze afgeven op uw machine.



Verstevinging

Scheurverstevinging

Scheurverstevinging wordt gebruikt bij stevige gewezen stoffen. Gebruik scheurverstevinging onder de stof voor decoratief naaiwerk of span de verstevinging samen met de stof in de borduurring als u gaat borduren. Scheur na het naaien de overtollige verstevinging weg.

Opstrijkverstevinging

Opstrijkverstevinging is een volledig stevige verstevinging met een gladde kant die op de stof kan worden gestreken. Deze soort wordt aanbevolen voor jersey en alle soorten gevoelige stoffen. Strijk deze verstevinging op de verkeerde kant van de stof voordat u begint met naaien of voordat u de stof in de borduurring spant. Scheur na het naaien de overtollige verstevinging weg.

Knipverstevinging

Knipverstevinging scheurt niet, dus moet overtollig materiaal worden weggeknipt. Deze soort wordt aanbevolen voor jersey en alle soorten onstabiele stoffen en in het bijzonder voor borduren in de borduurring.

Wateroplosbare verstevinging

Wateroplosbare verstevinging wordt op de stof gelegd bij het versieren/borduren van stoffen met een vleug of met lussen, zoals badstof. Bij opengewerkt borduren gebruikt u de verstevinging onder de stof. Leg uw werk in water om overtollige verstevinging op te lossen. De verstevinging is verkrijgbaar in diverse dikten.

Verstevinging die vanzelf uit elkaar valt

Dit is een stabiele, losjes gewezen stof die wordt gebruikt voor technieken zoals opengewerkt borduurwerk en wanneer u een gehaakt randje aan de stofrand wilt maken. De verstevinging verdwijnt met warmte.

Plakverstevinging

Plakverstevinging wordt gebruikt voor borduren in de borduurring wanneer de stof te kwetsbaar of te klein is om in de borduurring te spannen. Span de plakverstevinging in de borduurring met de papieren kant omhoog. Verwijder het papier en plak de stof op het plakkende gedeelte. Scheur na het naaien de overtollige verstevinging weg.

USB-poort

Uw machine heeft een USB-poort waarop u een USB-stick kunt aansluiten.

Let op: Controleer of de USB-stick die u gebruikt de indeling FAT32 heeft.

Aansluiten op en loskoppelen van USB-poort

Steek een USB-stick in de poort. De USB-stekker kan slechts op één manier worden aangesloten – steek hem niet met kracht in de poort!

Om de USB-stick te verwijderen, trekt u de stick er voorzichtig recht uit.

Let op: USB stick niet verwijderen als deze actief is.

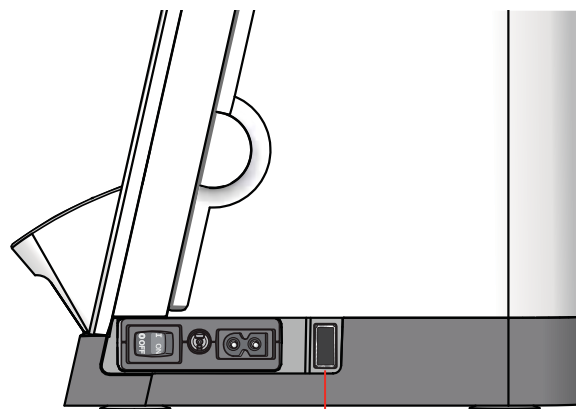

USB poort

Hoe u uw machine kunt updaten

Raadpleeg de website www.pfaff.com en/of uw plaatselijke erkende PFAFF® dealer voor updates en upgrades voor uw machine en de gebruiksaanwijzing.

Update-instructies

- Ga naar de PFAFF® website op www.pfaff.com en zoek uw naaimachine op. Hier vindt u de updates die beschikbaar zijn voor uw machine.
- Download de update-software op een USB-stick en pak het bestand uit
- Zorg dat uw machine uit staat. Sluit de USB-stick met de nieuwe softwareversie aan op de USB-poort van uw machine.
- Zet uw machine aan terwijl u de achteruitnaaitoets ingedrukt houdt.
- De update start automatisch en u kunt de achteruitnaaitoets loslaten wanneer de voortgangsbalk verschijnt.

Let op: Het kan een minuut duren voordat de voortgangsbalk verschijnt en u de achteruitnaaitoets los kunt laten.

- Wanneer de update is voltooid, start de machine automatisch opnieuw. Controleer het nummer van de softwareversie in het instellingenmenu.

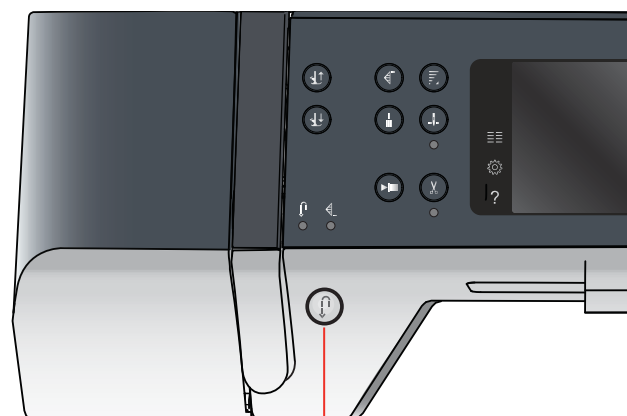

Achteruitnaaitoets

Machine-instellingen en toetsen 3



Touchscreen

Werken met het touchscreen van uw PFAFF® naaimachine is heel gemakkelijk - raak het gewoon aan met uw stylus of uw vinger om uw keuzes te maken. Hieronder wordt het touchscreen beschreven buiten het PFAFF® kleuren touchscreen. Dit aanraakgebied blijft er hetzelfde uitzien wanneer u overschakelt tussen verschillende modi.

Touchscreen - overzicht



Selectiemenu

Druk op dit pictogram om het selectiemenu te openen. In het selectiemenu kunt u steken, steeklettertypes selecteren, persoonlijke bestanden of een USB-apparaat openen.

Menu Instellingen

Druk op dit pictogram om het instellingenmenu te openen. In deze weergave kunt u standaardinstellingen veranderen en handmatig aanpassingen maken aan de machine-instellingen en de naai-instellingen. U vindt ook machine-informatie in het instellingenmenu.

Quick help

Uw machine heeft een ingebouwde Quick-hulpfunctie die u direct informatie geeft over alles wat u op het touchscreen ziet. Druk op het quick help-pictogram om quick help te activeren. Er verschijnt een vraagteken op het PFAFF® kleuren touchscreen. Druk op een pictogram, tekst of gebied op het deel van het scherm waarover u informatie wenst. Een pop-up geeft u een korte uitleg. Druk op OK in de pop-up om quick help te sluiten.

Horizontaal spiegelen

Spiegel een steek of reeks horizontaal door op het pictogram 'horizontaal spiegelen' te drukken.

Verticaal spiegelen

Spiegel een steek of reeks verticaal door op het pictogram 'verticaal spiegelen' te drukken.

Verwijderen

Druk op het pictogram 'verwijderen' als u een steek, reeks of map wilt verwijderen. Als een map wordt verwijderd, worden ook alle bestanden die in de map staan verwijderd. Om alle bestanden en mappen uit de huidige map te verwijderen, drukt u lang op het pictogram 'verwijderen'.

Let op: U kunt geen ingebouwde steken of lettertypes verwijderen.

Menu Instellingen

In het instellingenmenu kunt u standaardinstellingen veranderen en handmatig aanpassingen maken aan de machine-instellingen en de naai-instellingen.

Druk op de pictogrammen om een functie in te schakelen of een keuzelijst te openen. De instellingen blijven ook bewaard nadat u de machine uitzet.

Machine-instellingen

Taal

Druk op het taalpictogram om de beschikbare talen te bekijken. Selecteer uw gewenste taal uit de lijst door erop te drukken.

Geluid herhalen

Wanneer dit is ingeschakeld, wordt het signaal voor waarschuwings- of 'let op'-pop-ups met intervallen herhaald totdat het wordt geannuleerd.

Schermblokkeren

Indien de kans bestaat dat tegen het scherm wordt gestoten waardoor de steek wordt gewijzigd als u aan het naaien bent, kunt u het scherm eenvoudig blokkeren.

Wanneer dit is ingeschakeld, wordt het scherm tien seconden nadat het voor het laatst is aangeraakt uitgeschakeld. Het scherm blijft vergrendeld totdat u het ontgrendelt door op OK te drukken.

Touchscreen kalibreren

Het touchscreen kan worden gekalibreerd voor de individuele gebruiker.

Druk op het pictogram 'touchscreen kalibreren' om een speciaal scherm te openen voor het kalibreren van het PFAFF® kleuren touchscreen. Volg de instructies op het scherm om te kalibreren.

Naai-instellingen
Machine-instellingen

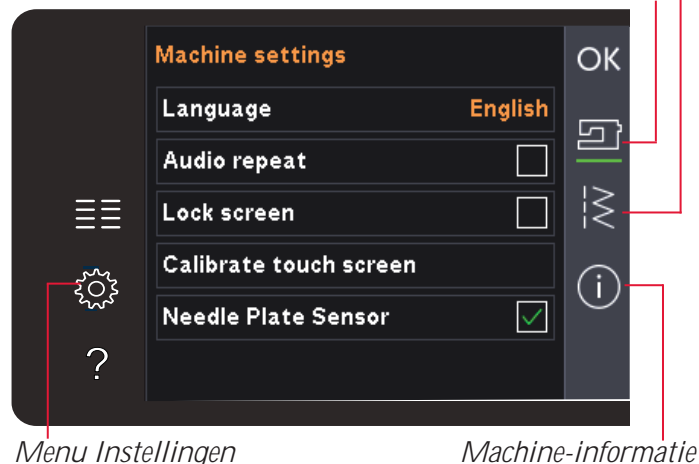

Menu Instellingen

Machine-informatie

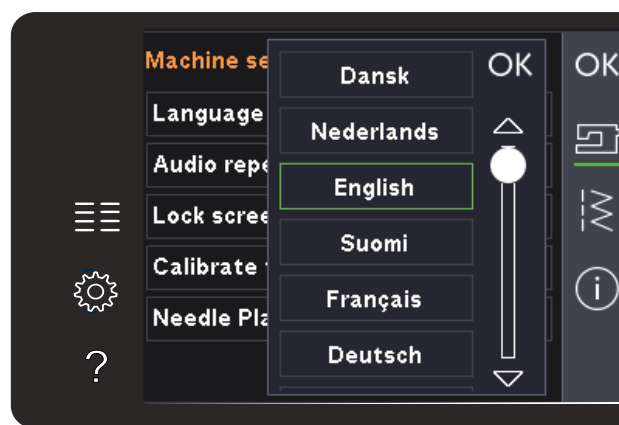

Pop-up voor taalselectie

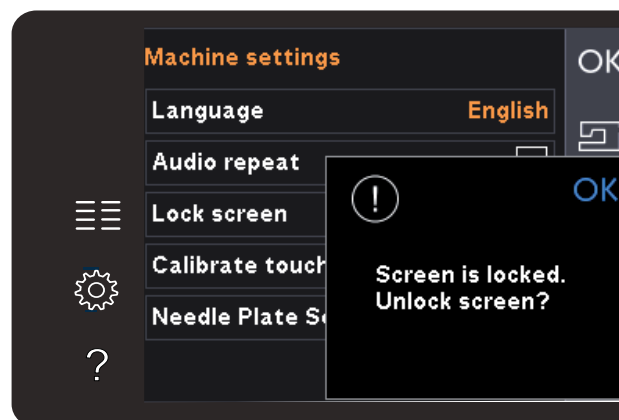

Pop-up voor het vergrendelen van het scherm

Naai-instellingen

Tweelingnaald

Druk op het pictogram van de tweelingnaald om een lijst voor het selecteren van de breedte van tweelingnaalden te openen. Wanneer het formaat van de tweelingnaald is geselecteerd, wordt de breedte van alle steken beperkt tot die naaldgrootte omdat de naalden anders kunnen breken. De instelling blijft behouden totdat u de tweelingnaaldbreedte deselecteert.

De steekbreedte van de geselecteerde steek wordt automatisch aangepast voor de breedte van de tweelingnaald. Als u een steek selecteert die te breed is voor de tweelingnaald, verschijnt er een waarschuwings pop-up. Selecteer "uit" in de tweelingnaaldlijst om tweelingnaald te deselecteren en terug te keren naar normaal naaien.

Steekbreedtebeveiliging

Selecteer deze functie wanneer een naaivoet voor rechte steken of de rechtstiksteekplaat wordt gebruikt om de naald in het midden te vergrendelen voor alle steken. Steekbreedtebeveiliging voorkomt schade aan de naald en/of naaivoet.

Wanneer u de machine opnieuw aanzet terwijl deze instelling ingeschakeld is en voor iedere steekselectie die geen rechte steek is, informeert een pop-upvenster u dat de rechte steek is ingesteld. Deselecteer steekbreedtebeveiliging om weer normaal te naaien.

Let op: Tweelingnaald en steekbreedtebeveiliging kunnen niet tegelijkertijd worden gebruikt.

Naaivoetdruk

In sommige gevallen hoeft u de naaivoetdruk niet aan te passen. Voor speciale technieken of dikke stof kan een aanpassing nodig zijn. Hoe hoger het cijfer, hoe meer druk op de stof.

Automatische persvoetlichter

De automatische persvoetlichter wordt ingeschakeld als de functie wordt geselecteerd. De naaivoet wordt omhoog gebracht tot draaihoogte, bijvoorbeeld als u stopt met naaien met de naald omlaag. Wanneer de functie is gedeselecteerd, blijft de naaivoet in de lage stand - ook als de machine stopt met de naald omlaag.

Draden afsnijden voor naaien

Indien geselecteerd wordt het garen automatisch afgesneden in de volgende situaties:

- Bij snij-opdrachten in steken en programma's.

Indien uitgeschakeld, worden de draden niet automatisch afgesneden.



Lijst met breedten tweelingnaalden



Symbol Steekbreedtebeveiliging



Symbol Tweelingnaald

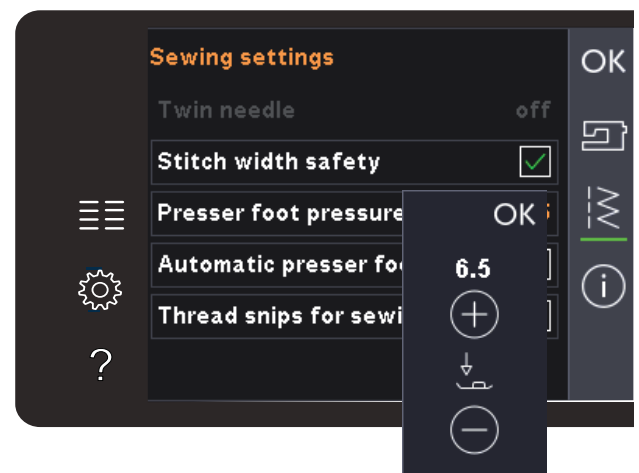

Naaivoetdruk-instelling

Let op: Schakel uit wanneer u optionele accessoires gebruikt die bevestigd zijn aan de twee gaten in de steekplaat net boven het spoeldekseel, om te voorkomen dat de automatische draadafsnijder, die net onder de steekplaat zit, beschadigd raakt.

Machine-informatie

Op de machine-informatietab staat de softwareversie, het gebruikte geheugen in de machine en licentie-informatie.

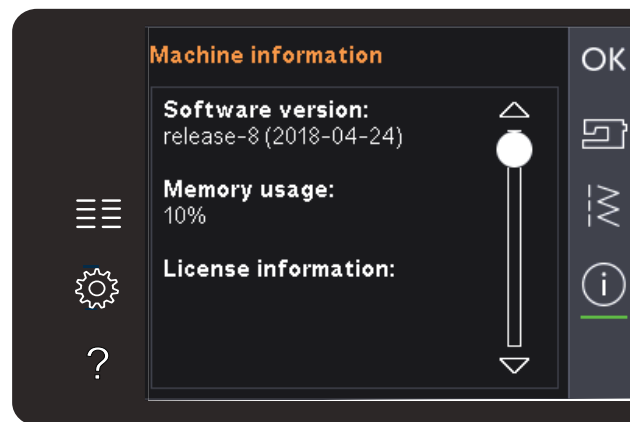

Algemene pictogrammen

Sommige pictogrammen en functies worden vaak gebruikt op het scherm. De meest gebruikte worden hier beschreven.

Schuifbalk

Druk en sleep de schuifbalk om omhoog/omlaag te bladeren voor meer beschikbare opties.

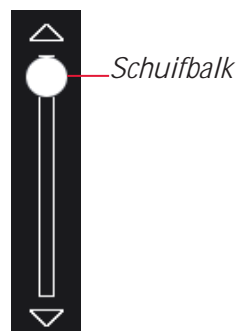

Lang drukken

Sommige pictogrammen hebben meerdere functies, gemarkeerd met een pijl in de rechteronderhoek. Druk lang op het pictogram om deze functies te openen.



OK en annuleren

De pictogrammen OK en annuleren worden gebruikt om uw instellingen en selecties te bevestigen. Ze worden ook gebruikt om vensters op volledige schermgrootte te sluiten.

Om een lopend proces af te breken, drukt u op annuleren. Druk op OK om door te gaan.



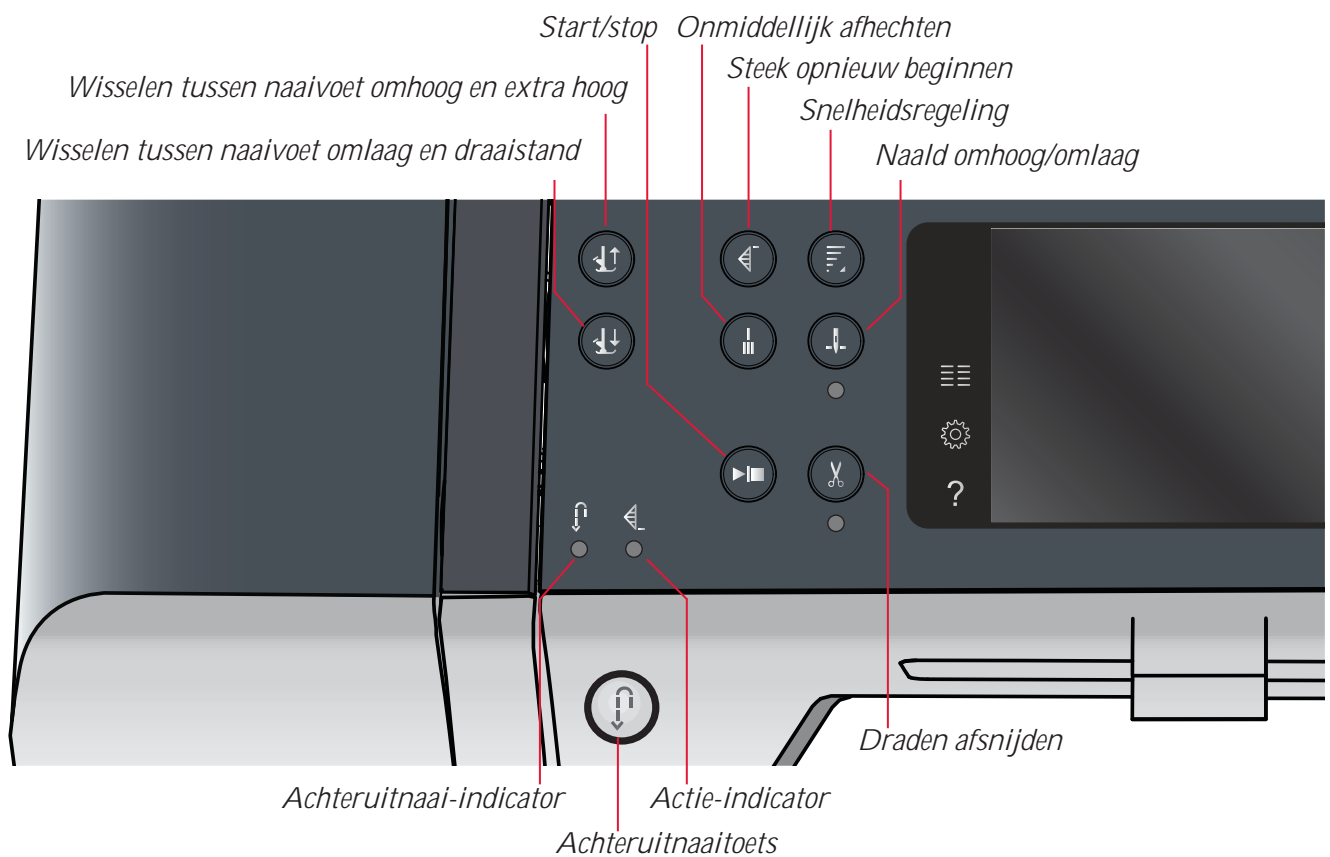

Toetsen en indicators

Wisselen tussen naaivoet omhoog en extra hoog:

Druk op deze toets om de naaivoet omhoog te brengen. Druk op deze toets om de naaivoet omhoog te brengen. Als u nogmaals op de toets drukt, gaat de naaivoet omhoog tot de extra hoge positie en gaat de naald naar de hoge positie.

Wisselen tussen naaivoet omlaag en draaistand

Druk op deze toets om de naaivoet helemaal omlaag te brengen. Druk nogmaals op de toets om de naaivoet omhoog te brengen tot draaihoogte. De naaivoet wordt automatisch omlaag gebracht wanneer u begint te naaien.

Steek opnieuw beginnen

Wanneer u in het midden van een steek bent gestopt met naaien, drukt u op 'steek opnieuw beginnen' om terug te keren naar het begin van de steek zonder eventuele voorgaande speciale instellingen opnieuw te hoeven uitvoeren.

Als u op de toets 'steek opnieuw beginnen' drukt tijdens het naaien wordt de steek afgemaakt, waarna de machine stopt.

Snelheidsregeling

Deze functie geeft u de mogelijkheid eenvoudig de naaisnelheid te verlagen. Druk op de snelheidstoets om de snelheid te halveren. Om terug te keren naar normale snelheid, druk weer op de toets.

Houd de snelheidstoets lang ingedrukt en u kunt met een schuif kiezen uit vier verschillende

snelheden.

Druk lang op de snelheidsregeltoets om een pop-up te openen. Stel de gewenste snelheidslimiet in met de schuif en sluit dan de pop-up. De volgende maal dat u op de snelheidsregeltoets drukt, wordt de snelheid verlaagd tot de limiet die u heeft gekozen. De limiet wordt weergegeven in de linker bovenhoek. U kunt doorgaan met naaien zonder het pop-up venster te sluiten.

Onmiddellijk afhechten

Druk op onmiddellijk afhechten tijdens het naaien. Uw machine naait dan enkele afhechtsteken en stopt automatisch.

Door de afhechttoets nogmaals aan te raken terwijl de actie-indicator brandt, kan de functie worden uitgeschakeld.

De afhechtfunctie kan worden geprogrammeerd; zie pagina 4:10.

Naald omhoog/omlaag

Druk op deze toets om de naald omhoog of omlaag te brengen. De instelling van de naaldstoppositie wordt tegelijkertijd veranderd. Wanneer 'naald omlaag' is ingeschakeld, is de indicator onder de toets verlicht, stopt de naald in de stof en komt de naaivoet omhoog tot draaihoogte.

Natuurlijk kunt u ook het voetpedaal gebruiken om de naald omhoog of omlaag te brengen.

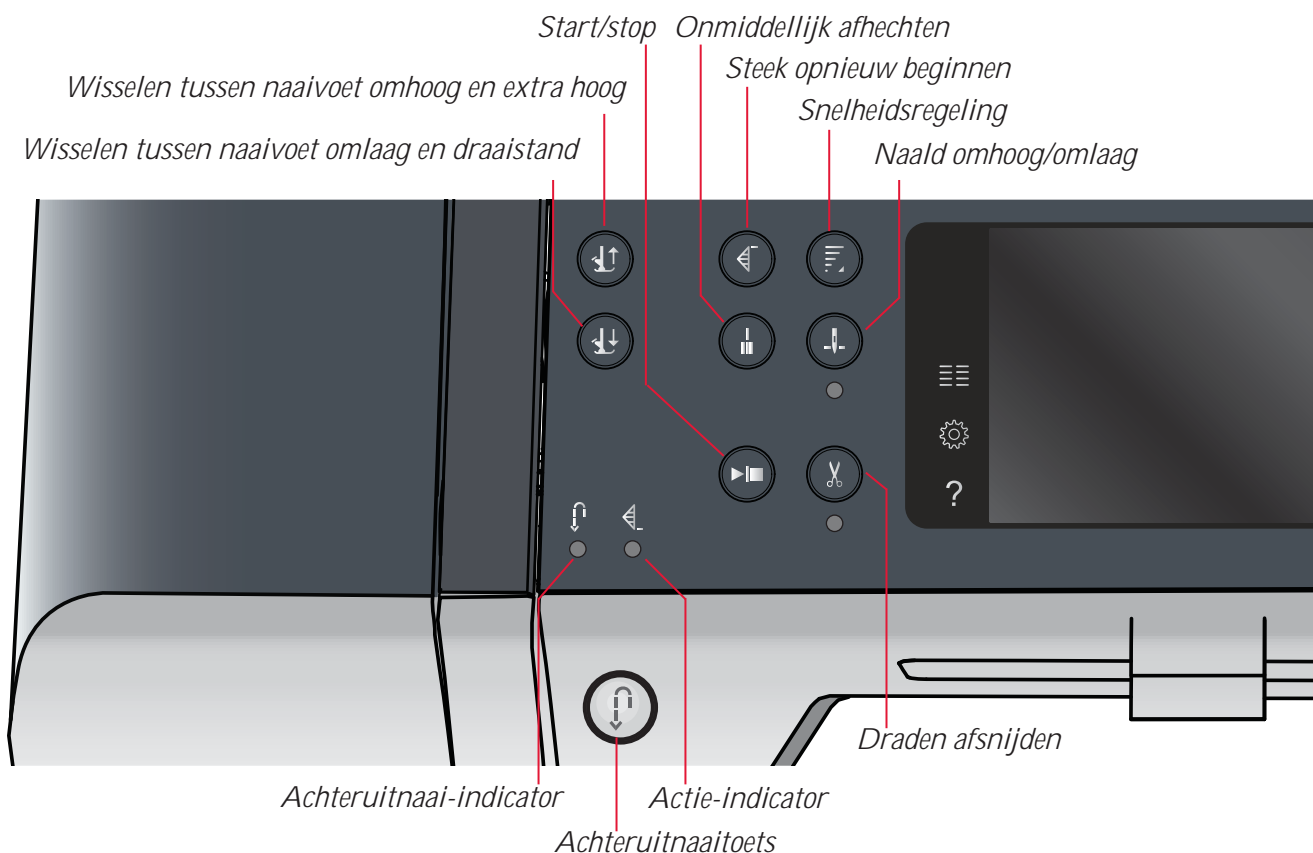

Start/stop

Druk op deze toets om de naaimachine te starten en te stoppen zonder het voetpedaal te gebruiken. Druk eenmaal op de toets om te starten en nogmaals om te stoppen.

Draden afsnijden

Druk hierop om de boven- en onderdraad onmiddellijk af te snijden.

Als u op deze toets drukt tijdens het naaien, maakt de machine de steek af en snijdt de draden af voordat de naald naar de startpositie van de volgende steek gaat. Uw machine hecht de draad af, snijdt de boven- en onderdraad af en brengt de naaivoet en de naald omhoog.

De draden-afsnijfunctie kan worden geprogrammeerd; zie pagina 4:10.

Let op: De naaivoet gaat niet omhoog na het afsnijden van de draad als Naaivoet automatisch omhoog is uitgeschakeld in het Menu Instellingen

Het afsnijden van de draden door de machine kan worden geannuleerd in het Menu Instellingen.

Achteruitnaai-toets

Druk eenmaal op de toets voordat u begint te naaien als u permanent achteruit wilt naaien. De achteruitnaai-indicator wordt verlicht en de machine naait achteruit totdat u opnieuw op de toets drukt. Als u tijdens het naaien op de toets drukt, naait de naaimachine achteruit zolang u de toets ingedrukt houdt. De achteruitnaai-indicator gaat branden wanneer de achteruitnaai-toets wordt ingedrukt.

Achteruitnaaien wordt ook gebruikt bij het naaien van handmatige knoopsgaten, geprogrammeerd afhechten aan het einde en taperingsteken.

Achteruitnaai-indicator

De indicator "achteruitnaaien" wordt verlicht wanneer de achteruitnaai-toets wordt ingedrukt. De indicator wordt ook verlicht bij het permanent achteruitnaaien.

Actie-indicator

De actie-indicator wordt verlicht om aan te geven dat een handeling moet worden uitgevoerd, zoals bijvoorbeeld "tapering". De indicator blijft verlicht totdat de handeling is uitgevoerd.

Naaimodus 4



Naaimodus

In de naaimodus kunt u steken selecteren, aanpassen en naaien. De geselecteerde steek wordt in ware grootte weergegeven in het steekgebied. Aanbevelingen en machine-instellingen worden bovenaan het touchscreen weergegeven.

Iedere modus heeft op het PFAFF® kleuren touchscreen zijn eigen kleurenschema om het navigeren en het gebruik van de machine te vereenvoudigen.

Beginaanzicht

Wanneer u uw machine aanzet, verschijnt er een opstartscherm en vervolgens opent de machine de naaimodus.

Naaimodus - overzicht

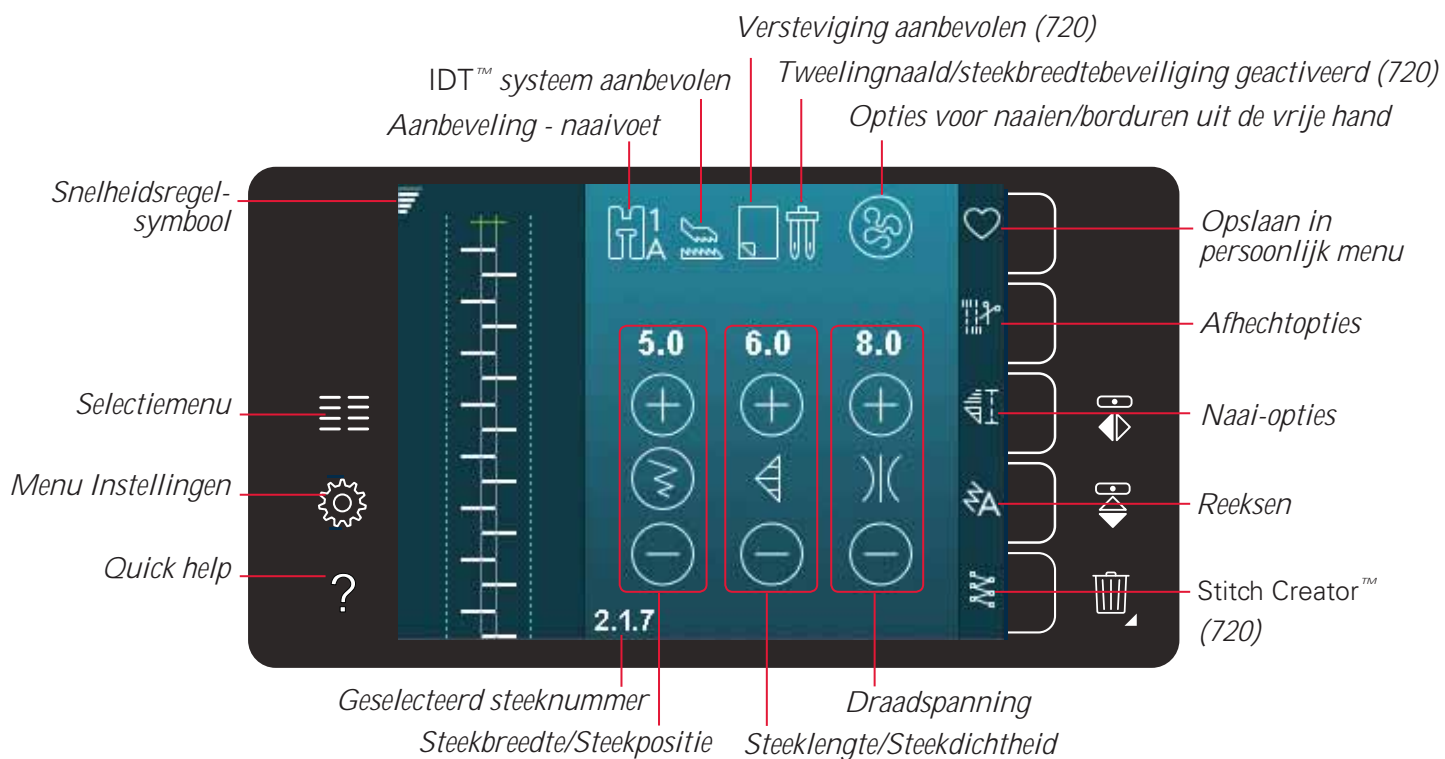

Let op: Niet alle symbolen en opties worden tegelijkertijd getoond.

Selectiemenu

Om het selectiemenu te openen, drukt u op het pictogram van het selectiemenu aan de linkerkant. Het selectiemenu bevat een selectiebalk aan de rechterkant met pictogrammen voor steken, steeklettertypes, persoonlijke bestanden en USB-apparaten. In hoofdstuk 7 kunt u meer lezen over persoonlijke bestanden en USB-apparaten.

Wanneer een steek of lettertype is geselecteerd, wordt het selectiemenu automatisch gesloten. Een geselecteerd steeklettertype wordt geopend in het venster 'reeksen'.

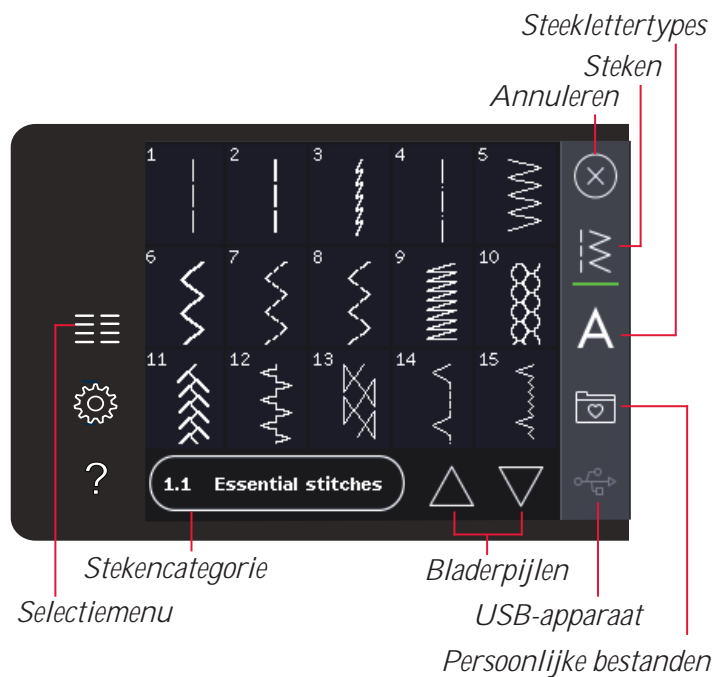

Een steek selecteren

Selecteer een steek door op de gewenste steek op het scherm te drukken. Gebruik de bladerpijlen om door de lijst met steken te bladeren.

Om alle categorieën te zien, drukt u op het pictogram stekencategorie. Iedere categorie heeft twee of meer subcategorieën. Voor iedere subcategorie wordt een lijst met steken getoond.

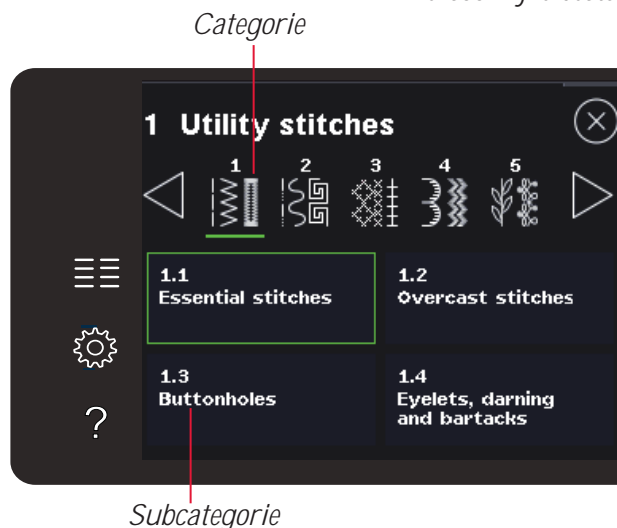

Een lettertype selecteren

Er kan tekst worden gemaakt met steeklettertypes. Om een steeklettertype te laden, opent u het selectiemenu. Selecteer steken van de selectiebalk. Uw machine bevat vier ingebouwde steeklettertypes. Het cijfer rechts van ieder lettertype geeft de lettertypegrootte weer. Selecteer een lettertype door erop te drukken. Een geselecteerd steeklettertype wordt geopend in reeksen. In hoofdstuk 5 kunt u meer lezen over reeksen.



Steekinstellingen

Uw machine stelt de beste instellingen in voor iedere geselecteerde steek. U kunt uw eigen aanpassingen maken aan de geselecteerde steek. De veranderde instelling heeft alleen invloed op de geselecteerde steek. Uw veranderde instellingen worden teruggezet op standaard wanneer u een andere steek selecteert. De veranderde instellingen worden niet automatisch opgeslagen wanneer u de naaimachine uitzet. U kunt een aangepaste steek opslaan in een persoonlijk menu om de aanpassingen te behouden.

Voor sommige steken kunt u meer dan één instelling veranderen in iedere instellingsregelaar. Dit wordt aangegeven met een symbool in het midden van de regelaar. Druk op het knopsymbool om af te wisselen tussen verschillende steekinstellingen.

Als een steek kan worden gebalanceerd, verschijnt er een lang-drukkensymbool in de rechter onderhoek in het midden van de regelaar. Druk lang op het knopsymbool om de balansinstelling te openen.

Let op: Sommige steken kunnen worden gebalanceerd, maar niet afgewisseld tussen twee steekinstellingen (breedte/positie) en/of (lengte/dichtheid). Als u eenmaal lang op een knopsymbool drukt, blijft de steekregelaar er hetzelfde uitzien. Dit geeft aan dat de geselecteerde steek niet kan overschakelen tussen de twee steekinstellingen.

Let op: Wanneer u probeert de minimum- of maximuminstellingen voor de steekregelaars te overschrijden, klinkt er een waarschuwingsgeluid. De standaardwaarde wordt in het wit weergegeven. Veranderde waarden worden in het groen weergegeven.

Steekbreedte

Vergroot of verklein de steekbreedte met + en -. Het nummer boven de regelaar geeft de steekbreedte aan in mm.

Steekpositie

Voor bepaalde steken wordt het steekpositiepictogram weergegeven in plaats van de steekbreedteregelaar. Gebruik + om de naald naar rechts te verplaatsen en - om de naald naar links te verplaatsen. Het nummer boven de regelaar geeft de naald positie weer in mm ten opzichte van de middelste naaldpositie. De machine heeft 37 naaldposities voor rechte steken.

Het is mogelijk om de naaldpositie van alle steken te veranderen die minder dan 9 mm breed zijn. Druk op het knop symbool in het midden van de breedte/positieregelaar om over te schakelen tussen steekbreedte en steekpositie. De steekpositie kan niet verder worden veranderd dan tot de limiet van de maximum-steekbreedte. Het veranderen van de steekpositie beperkt ook de mogelijkheid om de steekbreedte aan te passen.

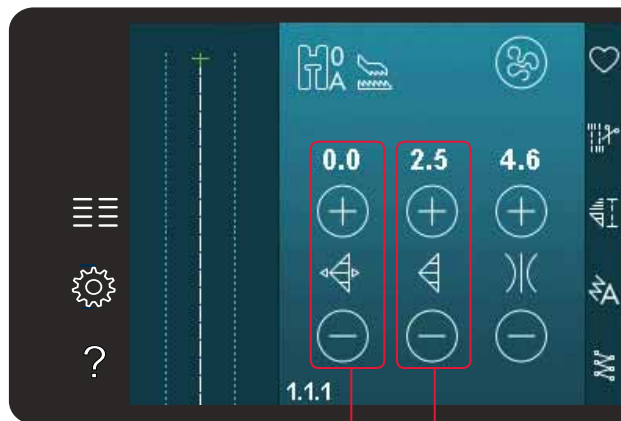

Steeklengte/Steekdichtheid
Steekbreedte/Steekpositie

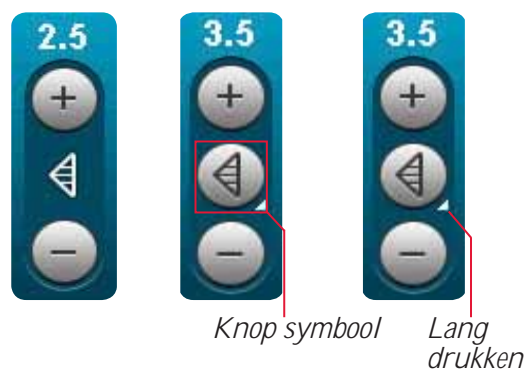

Knop symbool
Lang drukken



Steekbreedte



Steekpositie

Steeklengte

Vergroot of verklein de steeklengte met + en -. Het nummer boven de regelaar geeft de steeklengte weer in mm. Als u een zigzagsteek of een decoratieve steek verlengt, wordt de hele steek langer. Als u een cordonsteek verlengt waarvan de dichtheid kan worden aangepast, wordt de hele steek langer, maar blijft de dichtheid hetzelfde.

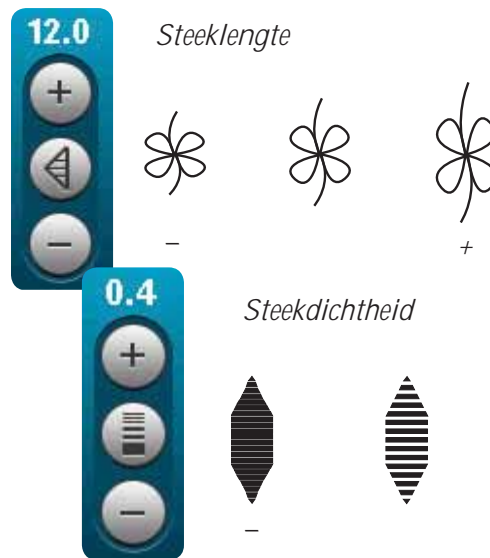

Steekdichtheid

Met de steekdichtheidsregelaar wordt de dichtheid aangepast (hoe dicht de cordonsteken die de hele steek vormen bij elkaar komen). De dichtheid heeft geen invloed op de werkelijke lengte van de hele steek.

Druk op + om de dichtheid te verkleinen. Druk op - om de dichtheid te vergroten. Het nummer boven de regelaar geeft de afstand tussen cordonsteken weer in mm.

Let op: Dit wordt vaak gebruikt bij speciaal garen en als voor een minder dichte cordonsteek wordt gekozen.

Balans

Bij het naaien op speciale stoffen of bij het uitvoeren van een speciale techniek moet u soms de balans aanpassen. Als een steek kan worden gebalanceerd, verschijnt er een symbool voor 'lang drukken' in de steekinstellingen.

Om zeker te zijn van een goed resultaat naait u eerst een proeflapje van de stof die u gaat gebruiken. Om balans vooruit/achteruit te activeren, drukt u lang op de steeklengte/-dichtheidsregelaar. Om balans horizontaal te activeren (720), drukt u lang op de steekbreedte/ positieregelaar. Gebruik de pictogrammen + en - om de balans van de steek aan te passen.

Let op: Ook knoopsgaten kunnen worden gebalanceerd.

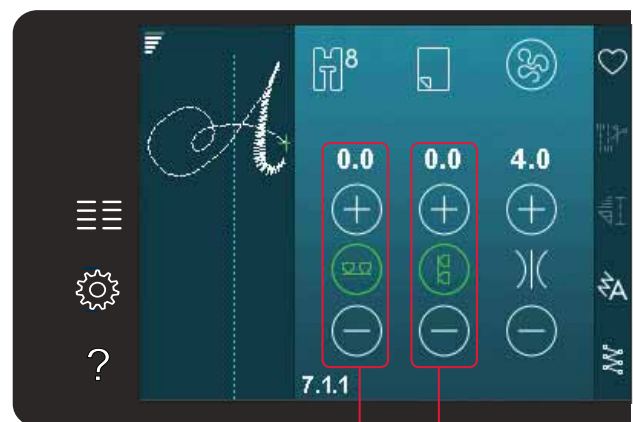

Balans vooruit/achteruit
Balans horizontaal (720)

Draadspanning

Uw machine stelt automatisch de beste draadspanning in voor de geselecteerde steek. De draadspanning kan worden aangepast voor speciale garens, technieken of stof. Druk op + om de bovendraadspanning te verhogen en op - om de bovendraadspanning te verlagen.

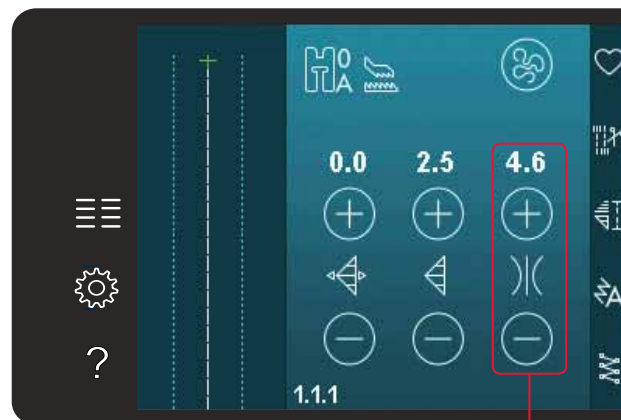

Draadspanning

Juiste en onjuiste draadspanning

Voor mooie en duurzame steken moet u controleren of de bovendraadspanning goed is afgesteld; voor algemeen naaien wil dat dus zeggen dat de draden tussen de stoflagen verknopen (A).

Als de onderdraad zichtbaar is op de bovenkant van de stof, is de bovendraadspanning te hoog. Verlaag de bovendraadspanning (B).

Als de bovendraad zichtbaar is op de achterkant van de stof, is de bovendraadspanning te laag (C). Verhoog de bovendraadspanning.

Voor knoopsgaten en decoratieve steken moet de bovendraad zichtbaar zijn op de onderkant van de stof (C). Verminder de bovendraadspanning om de bovendraad naar de achterkant van de stof te brengen.

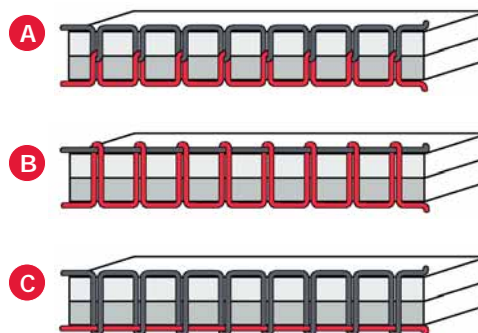

Spiegelen

Om een steek of reeks horizontaal te spiegelen, drukt u op het pictogram 'horizontaal spiegelen'. Om verticaal te spiegelen, drukt u op het pictogram 'verticaal spiegelen'.

Let op: Knoopsgaten kunnen niet worden gespiegeld.

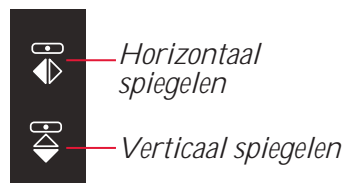

Opslaan in persoonlijk menu

Om een steek op te slaan, drukt u op het pictogram 'opslaan in persoonlijk menu' in de naaimodus. U vindt opgeslagen steken in persoonlijk menu categorie 10 (720)/8 (710). Iedere subcategorie in het persoonlijke menu heeft 10 posities voor het opslaan van uw eigen steken of reeksen. Kies de subcategorie waarin u uw steek wilt opslaan. Alle eerder opgeslagen steken worden weergegeven in het persoonlijke menu.

U kunt met de bladerpijlen door de persoonlijke menu's bladeren om een vrije positie te vinden. Een vak zonder steek is een vrije positie en kan worden gebruikt om uw nieuwe steek in op te slaan. Druk gewoon op de positie en uw steek wordt opgeslagen.

Een vak met een steek is een bezette positie. U kunt een eerder opgeslagen steek overschrijven. Druk gewoon op de steek om de steek te overschrijven. Een pop-up vraagt u te bevestigen dat u de eerder opgeslagen steek wilt overschrijven. Annuleer het opslaan door op het pictogram 'annuleren' te drukken. Het venster voor het opslaan wordt gesloten en u keert terug naar het vorige scherm.

Een steek verwijderen

Als u één steek wilt verwijderen, drukt u eerst op verwijderen (A). Er verschijnt een gemarkeerd groen verwijdersymbool (B) rechts onder om aan te geven dat verwijderen actief is. Druk daarna op de steek die u wilt verwijderen. De positie wordt leeggemaakt. Om het verwijderen af te breken voordat u een steek selecteert, drukt u opnieuw op 'verwijderen' (A). Druk lang op verwijderen om de hele subcategorie die is geselecteerd te legen.

Opslaan in persoonlijk menu

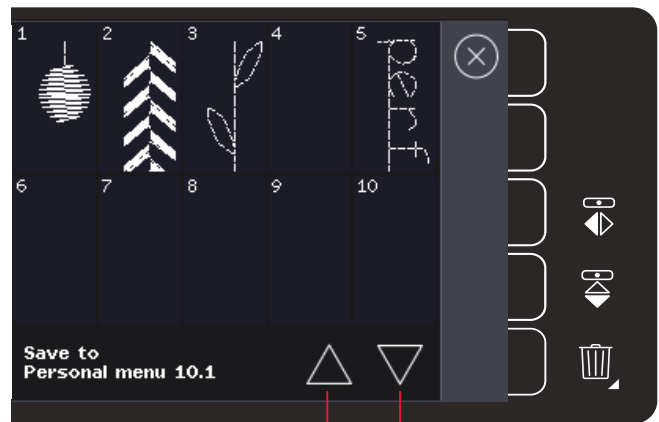

Bladerpijlen

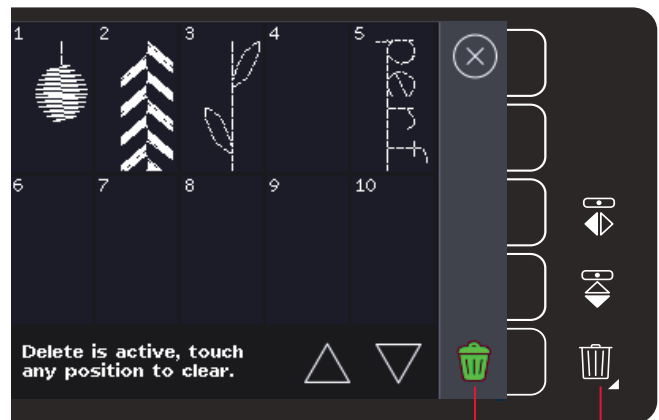

Verwijderen (A)
Verwijdersymbool (B)

Opties voor naaien/borduren uit de vrije hand

Alle steken op uw machine kunnen in free-motion worden genaaid voor fantastische effecten.

Druk op het pictogram voor de free-motion-opties om een venster te openen waarin u kunt kiezen uit drie verschillende free-motion-opties. De geselecteerde free-motion-optie wordt bovenaan het scherm weergegeven met een symbool voor free-motion-opties. Gebruik quick help op het symbool voor informatie over de huidige instelling.

Voor al het naaien uit de vrije hand wordt de transporteur automatisch omlaag gebracht (720) en moet de stof met de hand worden bewogen.

Let op: Controleer of het IDT™ systeem is losgekoppeld.

U kunt meer lezen over naaien uit de vrije hand op pagina 4:20.

Dynamisch verende voet 6D

Activeer dit om de machine in te stellen op de Dynamisch verende voet free-motion-modus voor de Dynamisch verende voet 6D (optioneel accessoire, onderdeelnummer 820991-096). De Dynamisch verende voet meet de dikte van de stof en gaat met iedere steek omhoog en omlaag om de stof vast te houden op de steekplaat terwijl de steek wordt gevormd.

Let op: De Dynamisch verende voet 6D wordt aanbevolen voor gebruik met rechte steken. Activeer Steekbreedtebeveiliging in Machine-instellingen.

Free-motionvoet verend

Schakel dit in om de machine in de free-motionmodus verend te zetten voor optionele naaivoeten. Een "verende" naaivoet gaat bij elke steek omhoog en omlaag om de stof op de steekplaat te houden terwijl de steek wordt gemaakt.

Let op: Optionele verende naaivoeten kunt u aanschaffen bij uw plaatselijke erkende PFAFF® dealer.

Symbol Free Motion opties

Free Motion opties

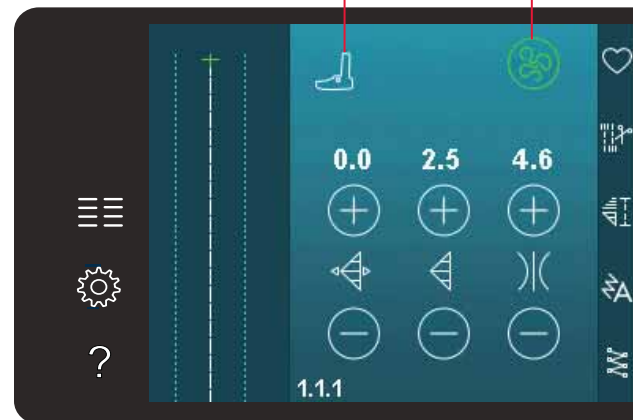

Dynamisch verende free-motionvoet 6D



Free-motionvoet verend



Sensormatic free-motion

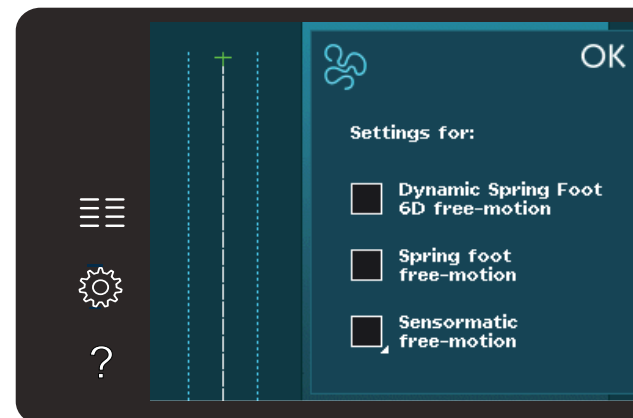

Sensormatic free-motion

Schakel dit in om de machine in de Sensormatic free-motion-modus te zetten, bijvoorbeeld voor borduurvoet/Sensormatic naaivoet voor quilten uit de vrije hand 6A.

Bij naaien uit de vrije hand (free motion) met lage snelheid, gaat de voet bij elke steek omhoog en omlaag om de stof correct op de steekplaat te houden terwijl de steek wordt gemaakt. Bij een hogere snelheid zweeft de naaivoet tijdens het naaien over de stof.

Er kunnen steken worden overgeslagen als uw stof met de naald mee omhoog en omlaag beweegt tijdens het naaien. Door de naaivoethoogte omlaag te brengen, wordt de ruimte tussen de naaivoet en de stof vermindert en de overgeslagen steken opgeheven.

Om de naaivoethoogte aan te passen in de Sensormatic free-motionmodus, drukt u lang op het selectievakje en maakt u aanpassingen in de pop-up.

Let op: Wees voorzichtig dat u de naaivoethoogte niet te veel vermindert. De stof moet vrij onder de naaivoet blijven bewegen.

Gebruik geen verende naaivoet als Sensormatic free-motion is ingeschakeld omdat de naald de naaivoet kan beschadigen.



Naaivoethoogte

Afhechopties

Wanneer u op het afhechoptiespictogram drukt, gaat er een uitklapmenu open waarmee u drie verschillende functies kunt selecteren: afhechten begin, afhechten einde en draden afsnijden.

Wanneer u de instellingen heeft ingeschakeld, kunt u de drie pictogrammen verbergen door opnieuw op het afhechoptiespictogram op de optiebalk te drukken. Het afhechoptiespictogram laat uw instellingen zien door de kleur van de gekozen functie te veranderen. De instellingen blijven actief totdat u ze uitschakelt.

Let op: Voor onmiddellijk afhechten moet u de toets 'Onmiddellijk afhechten' gebruiken die bij de andere toetsen op de voorkant van de machine te vinden is.

Naaien met de afhechopties geselecteerd

1. Afhechten aan het begin wordt uitgevoerd zodra u begint te naaien.
2. Druk op de achteruitnaaitoets om afhechten aan het einde uit te voeren. De actie-indicator gaat branden. De naaimachine voltooit de steek en hecht af.

Wanneer draad afsnijden is geprogrammeerd, snijdt de machine automatisch de draden af na het uitvoeren van afhechten aan het einde. De naald en de naaivoet gaan omhoog.

Let op: Om achteruitnaaien te activeren, stopt u met naaien en drukt u op de achteruitnaaitoets. De achteruitnaai-indicator gaat branden. Er wordt geen afhechting gemaakt.

Druk op de achteruitnaaitoets tijdens het achteruit naaien om afhechten aan het einde te activeren. De achteruitnaai-indicator en de actie-indicator gaan branden.

Om weer vooruit te naaien, stopt u met achteruitnaaien en drukt u op de achteruitnaaitoets. Er gaan geen indicators branden en er worden geen afhechtingen gemaakt.



Afhechopties

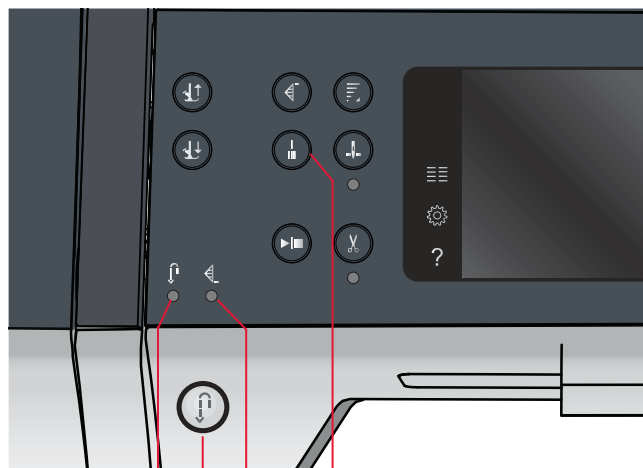
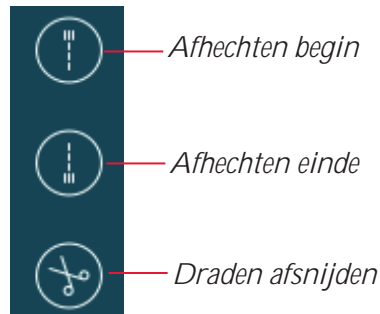

Onmiddellijk afhechten

Actie-indicator

Achteruitnaaitoets

Achteruitnaai-indicator

Naaiprogramma's

Met deze opties kunt u tapering, enkelmotief-programma's en patchworkprogramma's activeren. U kunt doorgaan met naaien zonder dit pop-up venster te sluiten.

Let op: Niet alle programma's kunnen tegelijkertijd worden gebruikt.

Taperingprogramma

Bij tapering wordt de breedte van de steek tijdens het naaien vergroot of verkleind voor (a) symmetrische vormen.

U kunt tapering inschakelen door een van de tapering-pictogrammen te selecteren. De standaardhoek is 45 graden. Druk lang op een tapering-pictogram om de hoek te kiezen die u voor die tapering wilt gebruiken. Selecteer één hoek voor de begintaper en dezelfde hoek of een andere voor de eindtaper.

Als tapering is uitgeschakeld en dan weer ingeschakeld, wordt de eerder geselecteerde hoek ingesteld.

Wanneer tapering is ingeschakeld aan het begin en het einde, begint de steekbreedte op 0 wanneer u begint te naaien. De steek wordt breder totdat de geselecteerde steekbreedte is bereikt. Naai uw gewenste lengte en druk op de achteruitnaaitoets. De breedte wordt verkleind tot 0mm en de actie-indicator op de machine wordt verlicht totdat tapering is voltooid.

Enkelmotiefprogramma (720)

Activeer het enkelmotiefprogramma door op het pictogram te drukken. Met het enkelmotiefprogramma kunt u beslissen u hoeveel herhalingen van de steek u wilt naaien.

Stel het aantal herhalingen in met de pictogrammen aan de rechterkant. Het aantal gekozen herhalingen is te zien tussen de pictogrammen + en -. De machine stopt automatisch wanneer de herhalingen zijn genaaid.

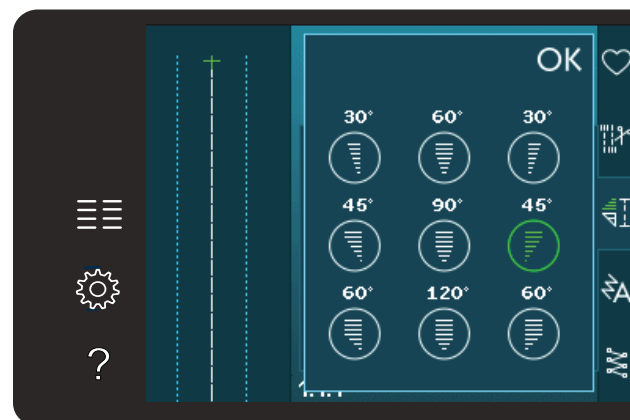
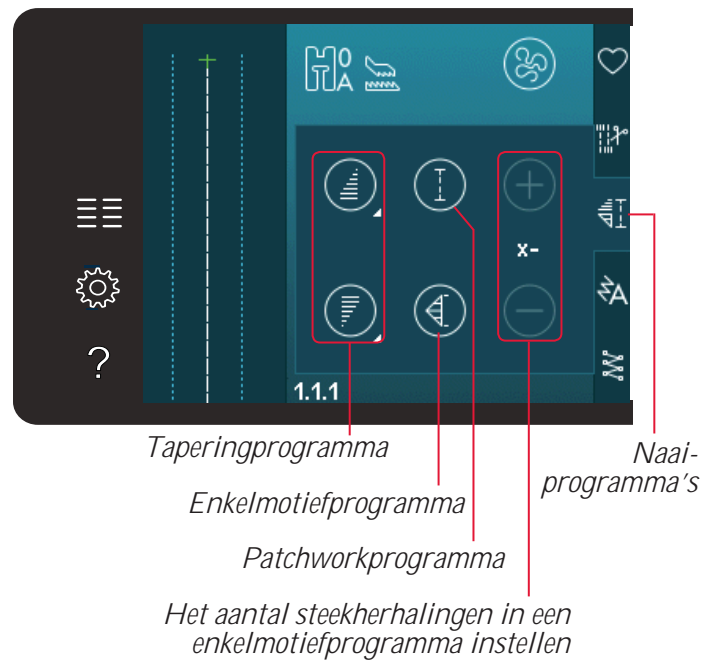

Pop-up voor taperingprogramma

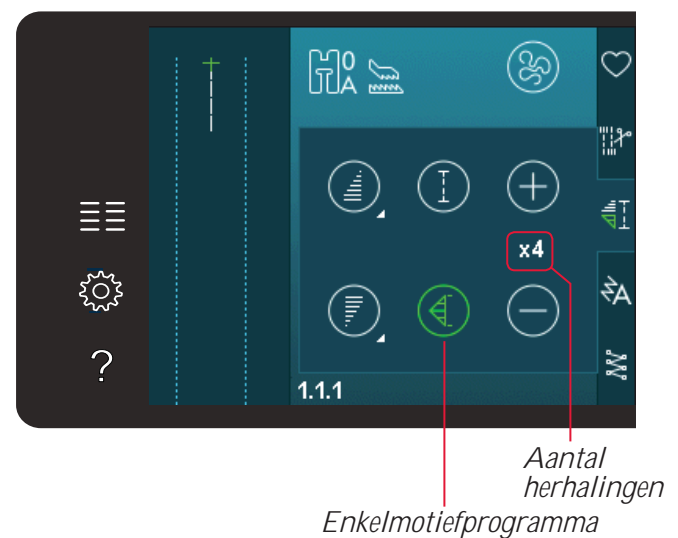

Patchworkprogramma (720)

Met het patchworkprogramma kunt u een exacte naadlengte programmeren die herhaald kan worden genaaid. Dit is erg handig voor het quilten.

Om een naadlengte te programmeren, schakelt u het patchworkprogramma in. Naai uw gewenste naadlengte en druk op de achteruitnaaitoets.

De actie-indicator op de machine wordt verlicht totdat de laatste herhaling van de steek is voltooid. Hiermee wordt de lengte van de naad ingesteld.

Nadat u de patchworkreeks heeft geprogrammeerd, is het pictogram van het patchworkprogramma inactief. Het enkelmotiefprogramma wordt in plaats daarvan ingeschakeld.

Tapering en patchwork of enkelmotiefprogramma's combineren

Door tapering en patchwork of enkelmotiefprogramma's te combineren, is het mogelijk een getaperde naad te herhalen met dezelfde lengte.

Activeer tapering door een van de taperingpictogrammen te selecteren en activeer dan Patchwork door op het pictogram te drukken. Volg de instructies voor tapering op de vorige pagina. Wanneer de achteruitnaaitoets wordt ingedrukt, blijft de actie-indicator branden totdat de tapering en de laatste herhaling van de steek is voltooid.

De steek is nu geprogrammeerd en het enkelmotiefprogramma is geactiveerd. Wanneer u weer gaat naaien, wordt de steek automatisch herhaald met dezelfde lengte.

Tussen de pictogrammen + en - wordt het aantal herhalingen van het programma getoond. Gebruik de pictogrammen + en - om de lengte van de naad aan te passen.

Let op: De tapering is inbegrepen in de herhalingen die op het scherm staan.

Reeksen

Druk op dit pictogram om reeksen te openen. In de functie reeksen kunt u een reeks van steken en letters maken en aanpassen. In hoofdstuk 5 kunt u meer lezen over reeksen.

Stitch Creator™ functie (720)

Druk op dit pictogram om de Stitch Creator™ functie te openen. Stitch Creator™ zorgt ervoor dat u uw eigen 9mm steken kunt maken of ingebouwde steken kunt bewerken. Alle steekpunten kunnen worden bewerkt. In hoofdstuk 6 kunt u meer lezen over de Stitch Creator™ functie.

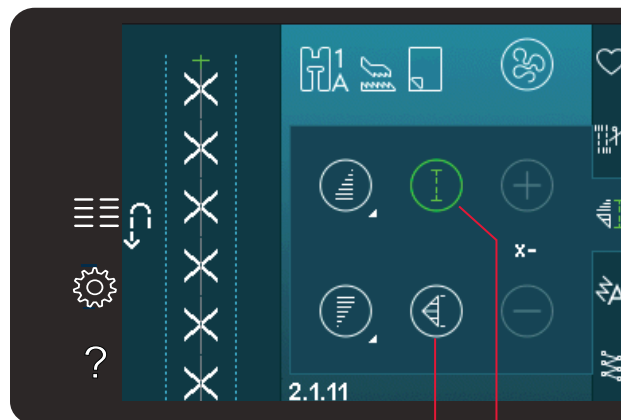

Enkelmotiefprogramma

Patchworkprogramma

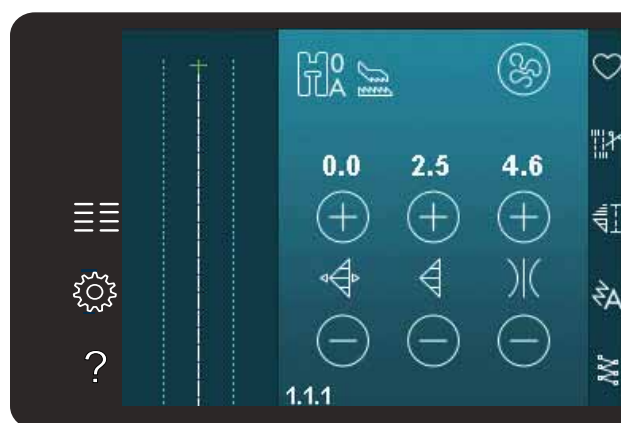

Stitch Creator™ functie

Reeksen

Naaitechnieken

Voor deze technieken kunnen speciale naaivoeten en accessoires nodig zijn.

Ritssluitingen naaien

Er zijn verschillende manieren om ritsen in te zetten. Volg de aanwijzingen op uw patroon voor het beste resultaat.

Voor sommige types ritsen is het van belang dat u dicht bij de tanden van de rits naait. U kunt ritsvoet 4 vastklikken aan de linker- of de rechterkant van de naaivoetstang, afhankelijk van de manier waarop u de rits inzet. Stel de steekpositie dan zo in dat de naald dicht bij de rand van de tandjes van de ritssluiting komt. Gebruik hiervoor een van de 37 beschikbare naaldposities voor de rechte steek.

Let op: Als de naaivoet aan de rechterkant van de naaivoetstang is bevestigd, mag de naald alleen naar links worden verplaatst. Als de naaivoet aan de linkerkant van de naaivoetstang is bevestigd, mag de naald alleen naar rechts worden verplaatst.

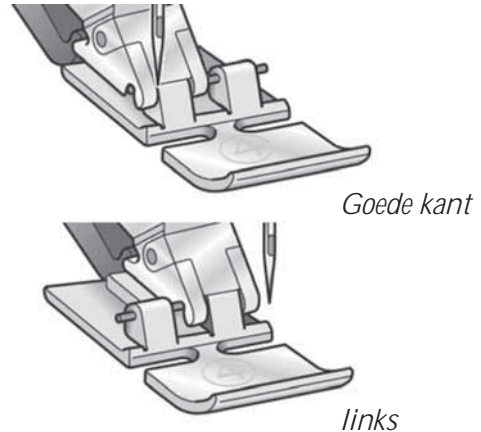

Zomen naaien in dikke stof

Als u over naden in zeer dikke stof of een zoom in spijkerstof naait, kan de voet kantelen wanneer de machine over de naad gaat.

Gebruik het multifunctionele gereedschap om de hoogte van de naaivoet tijdens het naaien gelijk te. Schakel het IDT™ systeem in, zie pagina 2:8. Naai uw gekozen steek totdat u bij de verdikking komt. Zet de naaivoet omhoog en leg het multifunctioneel gereedschap onder de naaivoet voordat u verder stikt. Verlaag de naaisnelheid op het dikste punt van de stof. Wanneer u het dikste deel van een naad bereikt, plaats het multifunctioneel gereedschap onder de naaivoet aan de voorkant en naai verder totdat u voorbij de zoom bent.

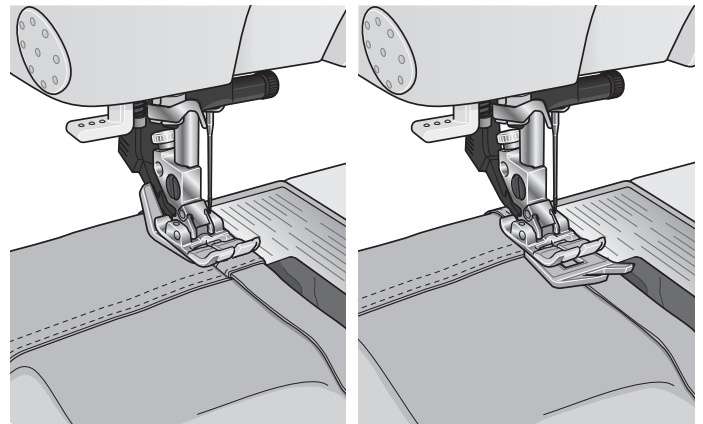

Tip! Door de steeklengte te vergroten kan het naairesultaat verbeteren bij het naaien van naden in dikke stof.

Genaaide zigzagsteek

Steek nummer 1.1.7 kan worden gebruikt om knipranden af te werken. Controleer of de naald door de stof prikt aan de linkerkant en de rand afwerkt aan de rechterkant.

Steek nummer 1.1.7 kan ook worden gebruikt als elastische steek om pyjama's, rokken en sportkleding rek te geven.

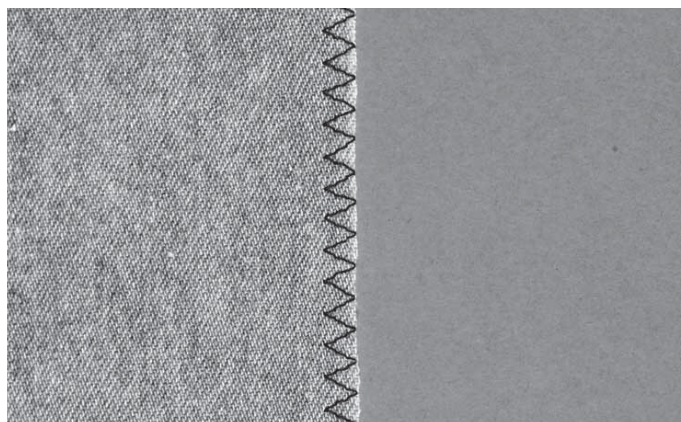

Blindzoomsteek

Blindzoomsteek nummer 1.1.14 wordt gebruikt voor onzichtbare zomen in rokken, broeken en woningdecoraties. Gebruik naaivoet nummer 3 met IDT™ systeem.

- Werk de kant van de zoom af.
- Sla de zoom om naar de verkeerde kant en pers.
- Vouw de zoom weer terug over zichzelf heen zodat ongeveer 1 cm van de afgewerkte rand buiten de vouw uitsteekt. De verkeerde kant van uw naaiwerk moet nu naar boven liggen.
- Leg de stof zo onder de naaivoet dat de vouw in de bovenlaag tegen geleider A ligt.
- Bij het insteken in de vouw mag de naald maar een klein beetje stof opnemen. Als de steken zichtbaar zijn op de goede kant van de stof, past u de geleider A aan met stelschroef B totdat de steek die de zoom grijpt net zichtbaar is.

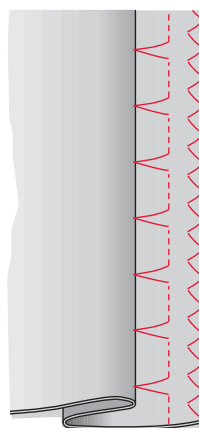
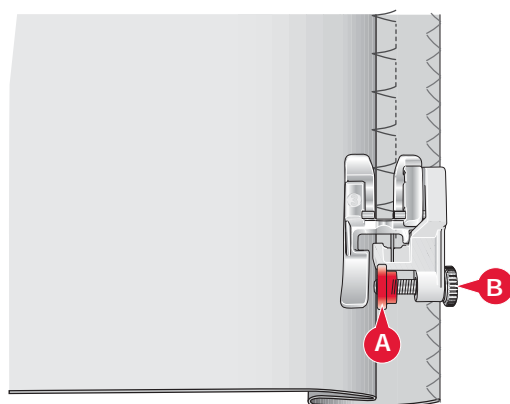

Blindzoomsteek nummer 1.1.14

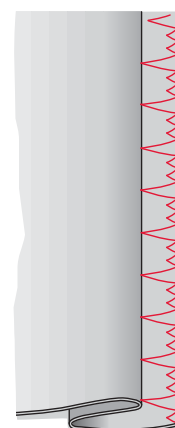

Elastische blindzoomsteek nummer 1.1.15

Elastische blindzoomsteek

De elastische blindzoomsteek nummer 1.1.15 is speciaal geschikt voor rekbare materialen, omdat de zigzag in de steek ervoor zorgt dat de steek kan worden uitgerekt. De zoom wordt tegelijkertijd afgewerkt en genaaid. Bij de meeste gebreide stoffen is het niet nodig om eerst de onafgewerkte rand af te werken.

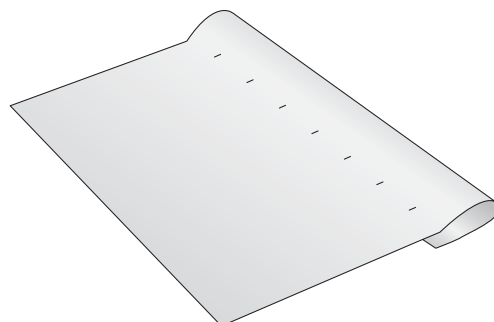

Knoopsgaten

U vindt knoopsgaten in categorie 1, subcategorie 1.3 in het selectiemenu.

Let op: Knoopsgaten tot 50mm kunnen worden genaaid met de Sensormatic-knoopsgatvoet 5A. De beide zijden van het Sensormatic-knoopsgat worden in dezelfde richting genaaid voor een gelijkmatiger resultaat.

Knoopsgaten groter dan 50mm worden handmatig genaaid in vier stappen met naaivoet 5M.

De richting van de steken die worden genaaid wordt aangegeven op het scherm door een pijl naast het knoopsgat.

Om een knoopsgat te naaien bevestigt u eerst de juiste voet en selecteert u vervolgens uw knoopsgat. Om zeker te zijn van een goed resultaat naait u eerst een testexemplaar op de stof en de versteviging die u gaat gebruiken.

Let op: Controleer of het IDT™ systeem is losgekoppeld.

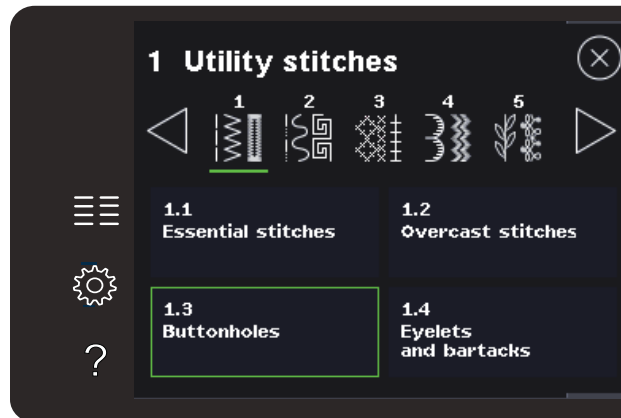

De Sensormatic-knoopsgatvoet vastklikken

1. Klik de Sensormatic-knoopsgatvoet vast.
2. Steek de stekker in het contact links boven het naaldgebied, achter de draadinsteeker (A).

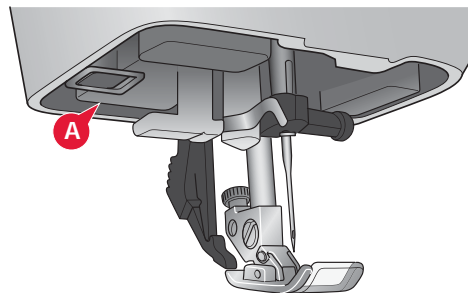

Sensormatic-knoopsgat

Wanneer u een knoopsgat naait met de Sensormatic-knoopsgatvoet, pas de lengte van de opening dan aan tot iets groter dan de maat van de knoop. U kunt uw knoop meten met de knoopliniaal op de deksel.

Stel de lengte van de opening in met de + en - symbolen. Leg de stof onder de naaivoet, zorg dat de rode pijl gelijk ligt met markering op de naaivoet (B). Begin te naaien door het voetpedaal in te drukken of door op de start/stoptoets te drukken. Het knoopsgat wordt automatisch afgemaakt. U kunt het knoopsgat zo vaak herhalen als u maar wilt.

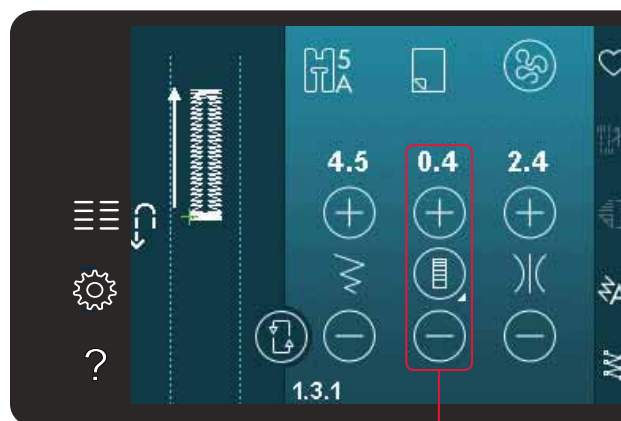

Lengte van de opening

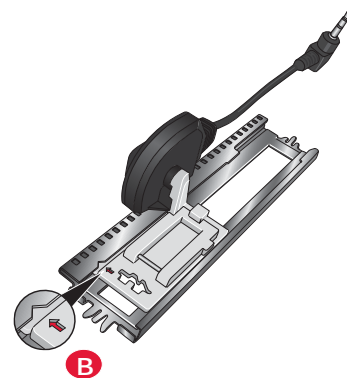

Handmatig knoopsgat

Gebruik naaivoet 5M om een handmatig knoopsgat te naaien. Naai de eerste rups zo lang als u het knoopsgat wilt maken. Druk op de achteruitnaaitoets. De machine naait de trems en de tweede rups. Wanneer de rupsen even lang zijn, drukt u op de achteruitnaaitoets om de tweede trems te naaien.

Een handmatig knoopsgat herhalen

Wanneer u uw knoopsgat heeft aangepast, gebruikt u de functie knoopsgat herhalen om identieke kopieën te naaien. Zo lang dat pictogram is geselecteerd, herhaalt de machine het knoopsgat steeds opnieuw. Knoopsgat herhalen is alleen zichtbaar bij het handmatig naaien van een knoopsgat.

Om deze functie te annuleren, deselecteert u het pictogram.

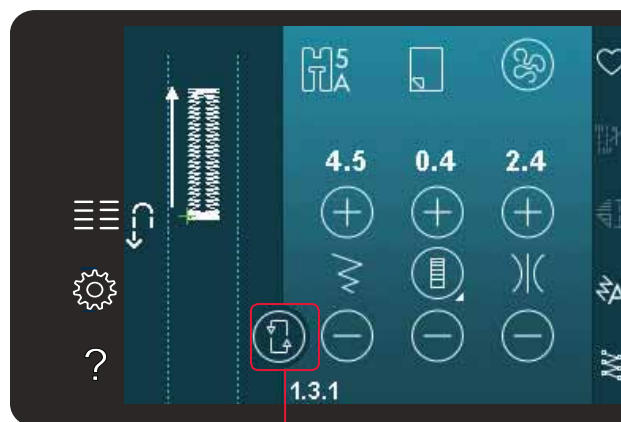

Knoopsgat herhalen

Knoopsgat met inlegdraad

Knoopsgaten met inlegdraad die worden genaaid met contourdraden zijn stabiel, duurzamer en zien er professioneel uit.

1. Leg het midden van een stuk contourdraad over het metalen stangetje dat aan de achterkant van de handmatige-knoopsgatvoet 5M uitsteekt. Leid de draaduiteinden onder de naaivoet door naar de voorkant van de naaivoet.
2. Klik de Handmatige-knoopsgatvoet 5M vast.
3. Als u klaar bent met het knoopsgat, trekt u aan de uiteinden van de contourdraad totdat de draadlus verborgen is onder de trems van het knoopsgat.
4. Rijg de contourdraden in een naald en trek ze naar de verkeerde kant van het kledingstuk. Knoop de uiteinden aan elkaar vast en knip het overtollige draad af.

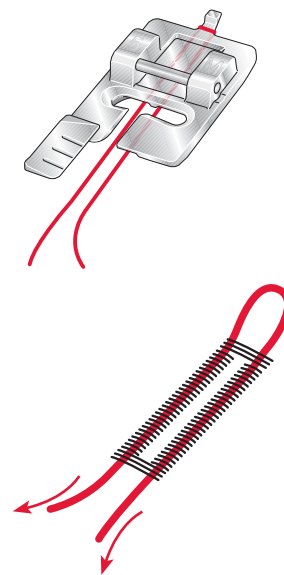

Een knoop aannaaien

Om een knoop aan te naaien, verwijdert u de naaivoet en selecteert u het knoopaanzetprogramma. De transporteur wordt automatisch omlaag gebracht.

Leg de knoop onder de naaivoethouder. Gebruik het pictogram voor horizontaal spiegelen om ervoor te zorgen dat de naald precies in de gaten van de knoop komt en dat de breedte geschikt is voor de gebruikte knoop. Pas indien nodig de steekbreedte met de steekbreedteregelaar zo aan dat de naald wel in de gaten van de knoop komt.

Vergroot of verklein indien nodig het aantal steken waarmee de knoop op de stof wordt bevestigd met de pictogrammen voor het aantal steken van de knoop. Begin met naaien. De naaimachine zal het programma voor u naaien.

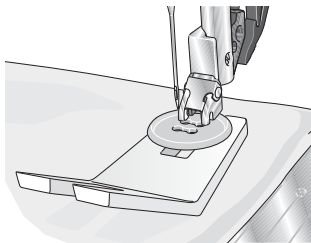

Let op: Gebruik het multifunctionele gereedschap om een "steeltje" te maken voor uw knoop. U kunt ook een knoopaanzetvoet gebruiken, die als optioneel accessoire verkrijgbaar is bij uw plaatselijke erkende PFAFF® dealer.

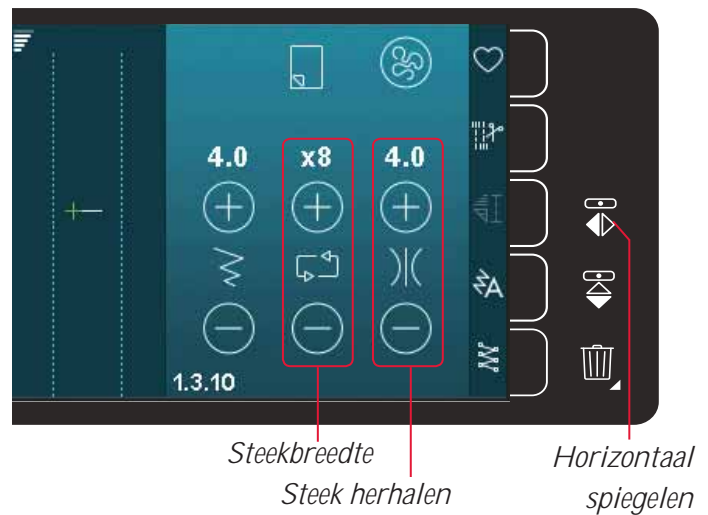

Stoppen

Een gaatje of scheurtje stoppen voordat het groter wordt kan een kledingstuk redden. Kies een dunne draad in een kleur die zo dicht mogelijk bij de kleur van uw kledingstuk in de buurt komt.

1. Leg stof of versteviging onder het gat of de scheur in uw kledingstuk.
2. Selecteer een stopsteek.
3. Begin met naaien boven het gaatje aan de linkerzijde.
4. Wanneer u over het hele gaatje hebt genaaid, druk op de achteruitnaaitoets om de lengte van de steek in te stellen. Uw machine maakt de steek automatisch af.
5. De naaimachine is standaard ingesteld om dezelfde maat stopvierkant te herhalen; u kunt gewoon doorgaan met naaien.

Het pictogram voor herhalen wordt gemarkeerd om aan te geven dat herhalen is ingeschakeld. Druk op het pictogram voor herhalen om dit uit te schakelen.

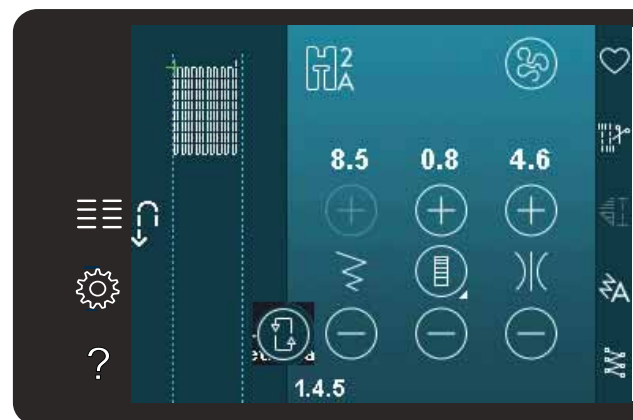

Quilten

Een quilt bestaat gewoonlijk uit drie lagen: twee lagen stof met een laag vulling ertussen.

U kunt uit zeer veel verschillende steken en technieken kiezen om de drie lagen mee aan elkaar te naaien.

Steekplaat voor rechte steken (720)

Bevestig de steekplaat voor de rechte steek bij het in elkaar zetten van de quiltpop. Het kleinste gat in de steekplaat voor rechte steken ondersteunt de stof dicht bij de naald en helpt te voorkomen dat de stof omlaag wordt getrokken in het spoelgebied, vooral aan het begin en/of het einde van een naad.

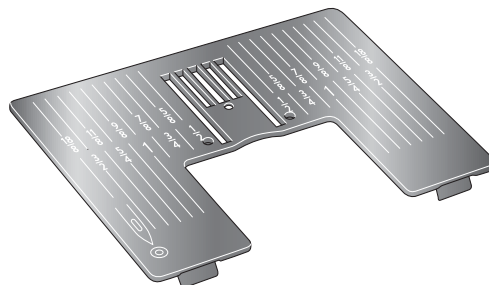

Patchworkprogramma (720)

Met het patchworkprogramma kunt u een exacte naadlengte programmeren die herhaald kan worden genaaid. Dit is zeer handig bij het quilten, vooral wanneer u veel quiltblokken met dezelfde grootte aan elkaar naait.

Zie pagina 4:12 over het gebruik van het patchworkprogramma.

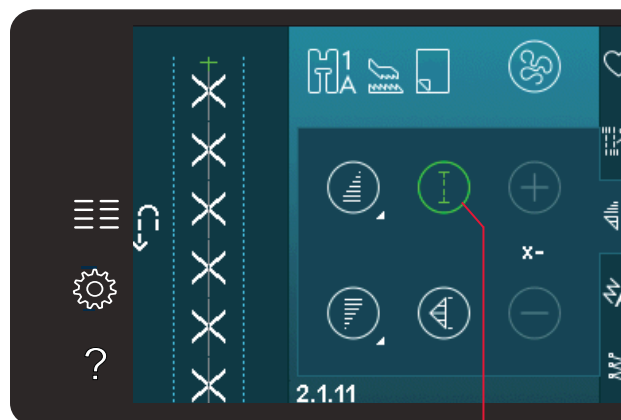

Patchworkprogramma

De quiltpop in elkaar naaien

Snij de stukjes stof voor uw quiltpop met een naadtoeslag van 6mm. Klik de quilt- en patchworkvoet met IDT™ systeem op de machine; leg de stof zo onder de naaivoet dat de kniprand gelijk ligt met de buitenste rand van de naaivoet.

Pers de naad plat om de steken vast te zetten en open dan de stofdelen en pers de naadtoeslag naar één kant. Pers indien nodig de naadtoeslagen naar de donkerste stof toe.

Naai de stukken stof aan elkaar volgens de patrooninstructies. Leg de patchwork-quiltpop, de tussenvulling en de achtergrondstof op elkaar. Speld de lagen aan elkaar als voorbereiding op het quilten.

Quilten met handgemaakt effect

1. Rijg de bovenkant van de quilt aan de tussenvulling en de achterkant.
2. Rijg de naald in met transparant (nylon) garen. Gebruik een contrasterend of bijpassend rayon of katoenen garen als onderdraad.
3. Klik de naaivoet die wordt weergegeven in de naai-aanbevelingen op de machine.
4. Schakel het IDT™ systeem in.
5. Selecteer een van de quiltsteken met handgemaakt effect 2.1.1-2.1.15. Deze steken zijn vooraf ingesteld met een hogere draadspanningswaarde om de onderdraad met opzet omhoog te trekken en het gewenste "handgemaakte" effect te verkrijgen.

Let op: Gebruik naald maat 90 en dunne, zachte katoenen onderdraad bij het naaien van quiltsteken met een handgemaakt uiterlijk. Het is mogelijk dat u de draadspanning moet aanpassen afhankelijk van de gebruikte stof, garen en tussenvulling. Voer een paar testen uit op een proeflapje van de stof die u gaat gebruiken en controleer de spanning.

Doorstikken in de naad

Doorstikken in de naad is een andere mogelijkheid voor het aan elkaar naaien van de lagen van uw quilt. Speld de lagen aan elkaar vast zoals hierboven is beschreven. Klik siersteekvoet 1A met IDT™ systeem op de machine en schakel het IDT™ systeem in. Naai in de naden van de quilt en gebruik de rode lijn op de naaivoet als geleide.

Let op: U kunt ook de optionele naaivoet, de doorpitvoet met IDT™ systeem gebruiken (onderdeelnummer 820 925-096).

Crazy-quiltsteken

Versier uw quilt met decoratieve steken uit stekencategorie 2.3. De steken kunnen in een bijpassende of een contrasterende kleur worden genaaid, afhankelijk van het gewenste effect. Soms worden decoratieve garens gebruikt, zoals rayon borduurgaren of dikke katoenen garens.

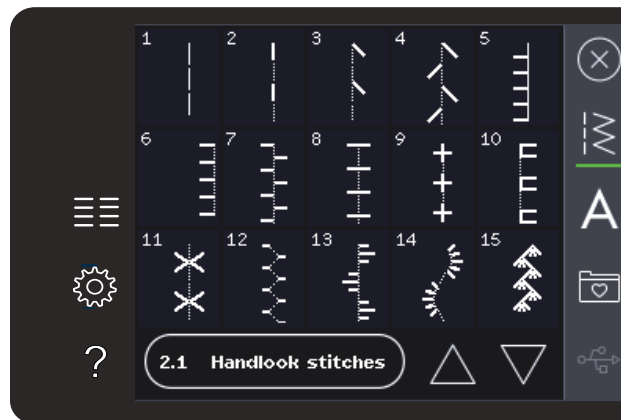

Naaien uit de vrije hand

Naaien uit de vrije hand voegt structuur en een mooi effect toe aan uw quilt en houdt de lagen bij elkaar.

Naaien uit de vrije hand doet u met de transporteur verzonken. U beweegt de stof met de hand om de steeklengte te bepalen.

1. Stel uw naaimachine in op naaien uit de vrije hand met een rechte steek. Bevestig de steekplaat voor rechte steken. Druk op het pictogram 'opties voor naaien/borduren uit de vrije hand' en selecteer een van de drie opties. (720)

Let op: U kunt meer lezen over de verschillende opties op pagina 4:8.

2. Schakel het IDT™ systeem uit en bevestig de juiste naaivoet voor naaien/borduren uit de vrije hand, afhankelijk van de techniek die u heeft geselecteerd. Er verschijnt een symbool van de naaivoet voor de geselecteerde instelling bovenaan het scherm.
3. Speld eerst alle lagen aan elkaar met veiligheidsspelden - begin in het midden van uw quilt en werk dan naar buiten. Breng iedere 15-20cm een speld aan.

Tip! Oefen het meanderen op stukjes stof met vulling van uw quilt. Het is belangrijk om de stof gelijk met de naaisnelheid te bewegen om te lange of te korte steken te voorkomen. Door de snelheid tijdens het naaien uit de vrije hand gelijk te houden, krijgt u ook gelijkmatige steken. Om een gelijkmatige snelheid te krijgen, verlaag de naaisnelheid en druk het voetpedaal volledig in.

4. Begin in het midden van de quilt. Naai één steek en trek de onderdraad naar de bovenkant van de quilt. Maak een aantal steken precies naast elkaar om de draden vast te zetten. Schakel Naald omlaag in.
5. Bedenk een route voor uw naaiwerk en begin dan uw gewenste meanderpatroon te naaien, waarbij u de quilt meebeweegt. Blijf meanderen totdat de hele quiltpop is gevuld.

Speciale naaitechnieken

De 6e stekencategorie bevat steken voor speciale naaitechnieken, zoals de bolletjessteek, naai- en vouwsteek, naaien met de garendecoratievoet met drie gaatjes, parelsteken en randafwerksteken. Voor deze technieken kunnen speciale naaivoeten en accessoires nodig zijn. Dit wordt aangegeven door het pictogram van de optionele naaivoet.

Let op: Druk op Quick help en druk dan op de geselecteerde steek in het selectiemenu om te zien welke speciale naaivoet nodig is voor die steek.

Symbol Free Motion opties

Free Motion opties

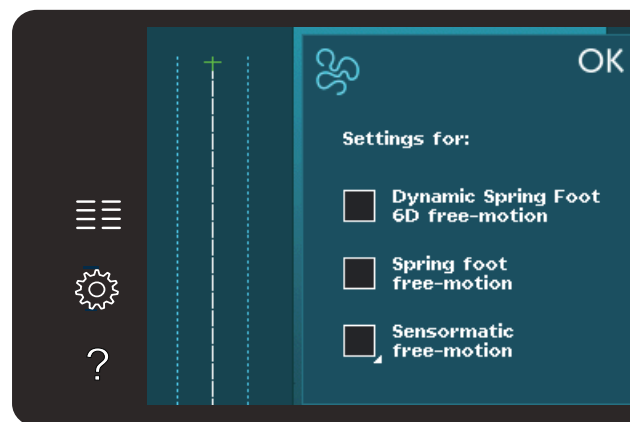
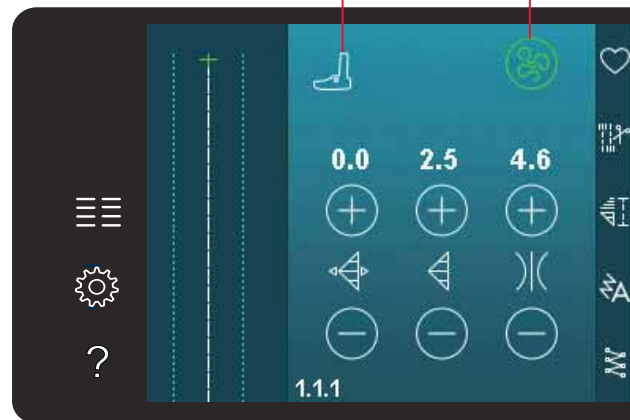

Dynamisch verende free-motionvoet 6D



Free-motionvoet verend



Sensormatic free-motion

Pictogram optionele naaivoet

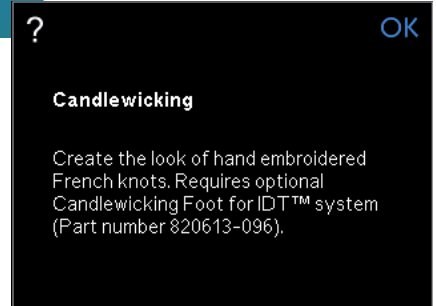

Stapelsteken (720)

Naai prachtige decoraties in twee kleuren met de stapelsteken. De stapelsteken bestaan uit paren bij elkaar horende steken die zijn ontworpen om op elkaar te worden genaaid.

Naai de eerste steek en naai dan de tweede, die de eerste overlapt. Gebruik voor de beide steken hetzelfde startpunt.

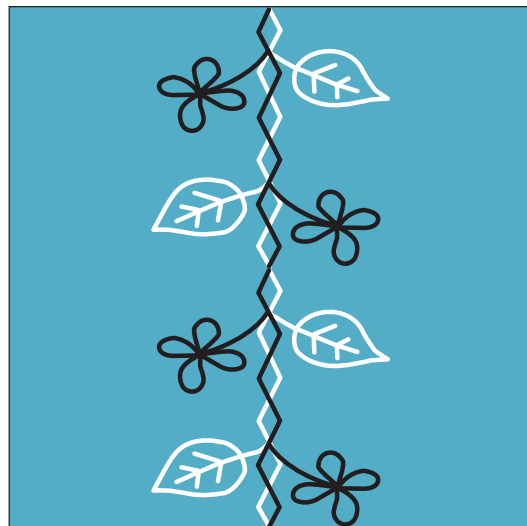

Enkele lintsteken (720)

Voeg dimensionale elementen toe aan uw decoratieve naaiwerk met de prachtige enkele lintsteken van uw machine. Terwijl u naait worden er smalle linten in deze speciale steken geweven. Voor deze techniek kunt u het best linten van 2-5 mm breed gebruiken. Voor het beste resultaat legt u ter ondersteuning van de steken een voor uw soort en dikte stof geschikte versteviging onder de stof.

1. Kies een enkele lintsteek in categorie 8.1. Schakel 'naald omlaag' in. Naai het eerste deel van het patroon, naai totdat de machine automatisch stopt met de naald omlaag.
2. Wanneer u de steek begint te naaien, is het belangrijk dat u het lint voor de naald legt in dezelfde hoek als waarin het eerste deel van de steek is genaaid. Zie afbeelding 2. Blijf naaien totdat de machine weer stopt.
3. Vouw het lint over de steken en trek het over de stof heen, zodat het weer precies voor de naald ligt. Blijf naaien totdat de machine stopt. Vouw het lint weer over de steken en leg het voor de naald zoals hiervoor. Naai verder totdat de machine stopt. Herhaal dit totdat u de gewenste lengte heeft bereikt.

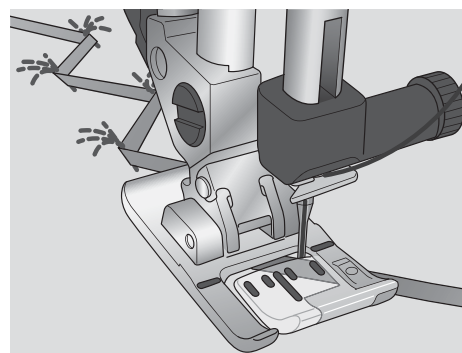

Dubbele lintsteken (720)

Voeg dimensionale elementen toe aan uw decoratieve naaiwerk met de prachtige dubbele lintsteken. Terwijl u naait worden er smalle linten in deze speciale steken geweven. Voor deze techniek kunt u het best linten van 2-5 mm breed gebruiken. De beste resultaten krijgt u met een versteviging die geschikt is voor het type en de dikte van uw stof, die u onder de stof legt ter ondersteuning van de steken.

1. Kies een dubbele lintsteek in categorie 8.1. Schakel 'naald omlaag' in. Gebruik de start/stop-toets om te beginnen met naaien. De machine voltooit het eerste deel van de steek en stopt dan automatisch met de naald omlaag. Zie afbeelding 1.
2. Leg het eerste lint onder de naaivoet voor de naald en met dezelfde hoek als de steken. Naai verder totdat de machine weer stopt. Zie afbeelding 2.
3. Voeg een tweede lint toe. Leg het voor de naald, gekruist over het eerste lint heen en met dezelfde hoek als de verbindingssteken. Naai verder totdat de machine stopt. Zie afbeelding 3.
4. Vouw het tweede lint over zichzelf heen terug en leg het voor de naald zoals eerder; ga door met naaien totdat de machine stopt. De beide linten zijn nu aan dezelfde kant. Zie afbeelding 4.
5. Vouw nu het eerste lint en trek het voor de naald, gekruist over het tweede lint heen; naai verder totdat de machine stopt. Zie afbeelding 5.
6. Vouw het eerste lint weer en leg het voor de naald. Naai verder. Wanneer de machine stopt, liggen de beide linten weer aan dezelfde kant. Zie afbeelding 6. Blijf het lint aan de linkerkant gebruiken dat verder naar achteren ligt en vouw het naar rechts voor de naald. Naai totdat de machine stopt. Vouw hetzelfde lint terug naar links en ga door met naaien. Herhaal dit totdat de gewenste lengte is bereikt.

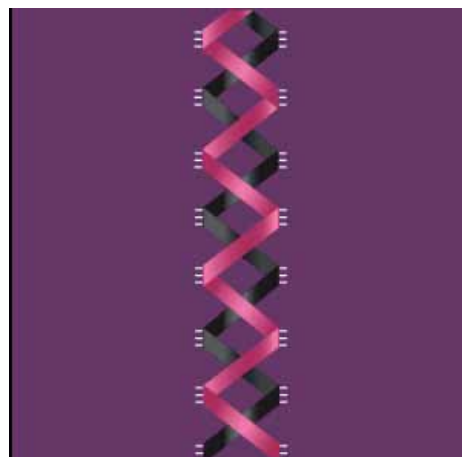
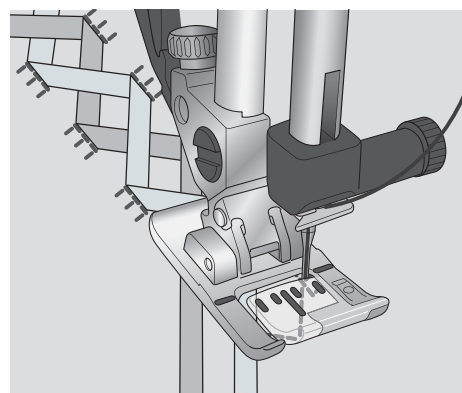
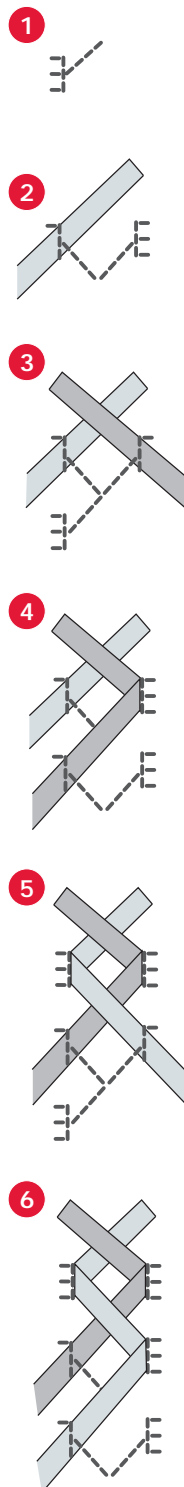

Tip: Beide linten mogen nooit samen aan de rechterkant liggen. Het lint aan de rechterkant moet terug worden gevouwen naar links voordat het tweede lint naar rechts wordt gebracht.

Drievoudige lintsteken (720)

Voeg dimensionale elementen toe aan uw decoratieve naaiwerk met de prachtige drievoudige lintsteken. Smalle linten worden, terwijl u naait, in deze speciale steken geweven. Voor deze techniek worden linten van 2-10 mm (1/8-3/8") breed aanbevolen. De beste resultaten krijgt u met een versteviging, die geschikt is voor het type en de dikte van uw stof, die u onder de stof legt ter ondersteuning van de steken.

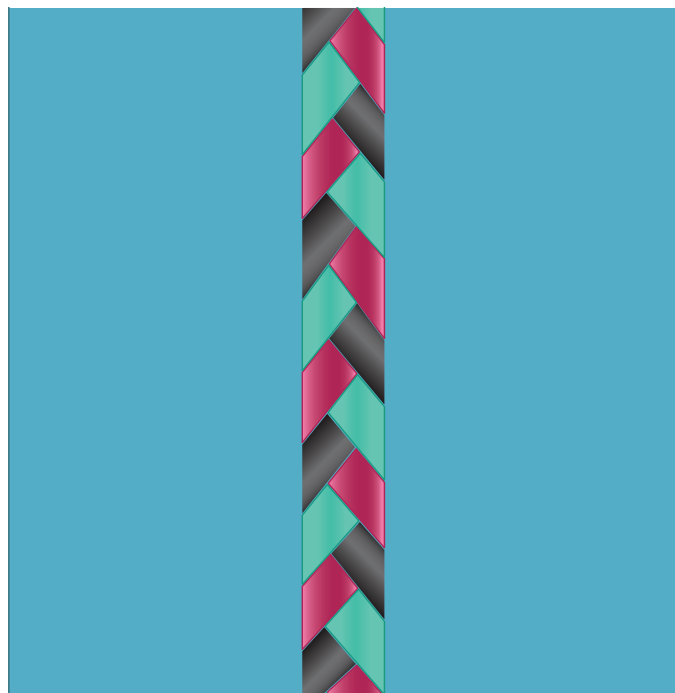

Zwevende steken (720)

Zwevende steken geven een speciaal effect waarbij de verbindingssteken onzichtbaar zijn. Er zijn twee verschillende manieren om deze techniek te gebruiken. De eerste techniek is om te naaien met de doorstikvoet met geleider midden (optioneel accessoire), een stukje versteviging en een stukje dubbelgevouwen stof. De tweede techniek is om twee stukjes stof aan elkaar te naaien.

Genaaid met de Doorstikvoet met geleider midden:

1. Vouw de stof met de goede kanten op elkaar en leg er versteviging onder, die u laat uitsteken buiten de gevouwen rand.
2. Bevestig de doorstikvoet met geleider midden en schakel het IDT™ in. Laat de gevouwen rand met de geleider op de naaivoet volgen.
3. Trek de stof naar de andere kant wanneer u klaar bent.

Genaaid met naaivoet 1A:

1. Leg twee stukken stof met de goede kanten op elkaar en leg er een versteviging onder.
2. Bevestig naaivoet 1A en schakel het IDT™ in. Begin te naaien met de gewenste naadtoeslag.
3. Trek de stof plat wanneer u klaar bent.

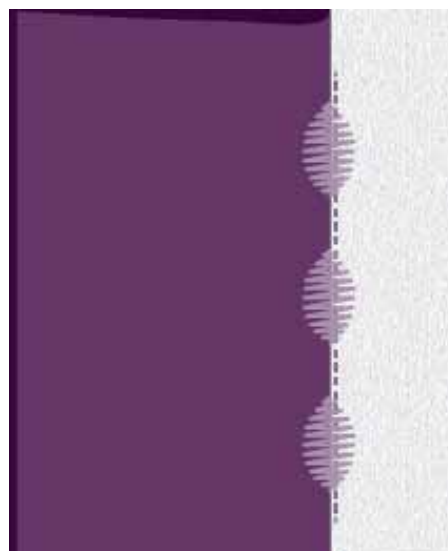
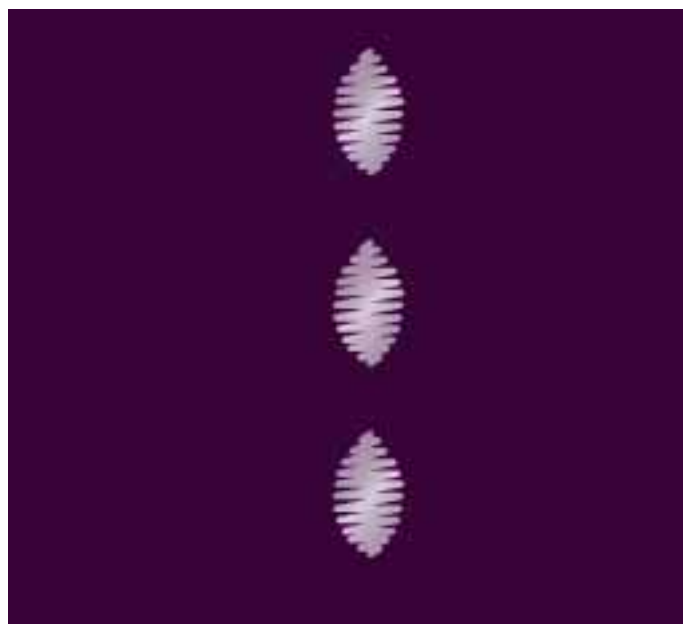

Algemene naaipop-ups

Onderdraad bijna op

Wanneer de onderdraad bijna op is, verschijnt er een pop-upbericht dat u erop wijst dat de spoel binnenkort moet worden vervangen. Dit geeft u de mogelijkheid te plannen waar u gaat stoppen met naaien om de spoel te vervangen. Als u door wilt gaan met naaien, drukt u het voetpedaal in zonder de pop-up te sluiten. Wanneer de spoel is vervangen door een volle, drukt u op OK in de pop-up.

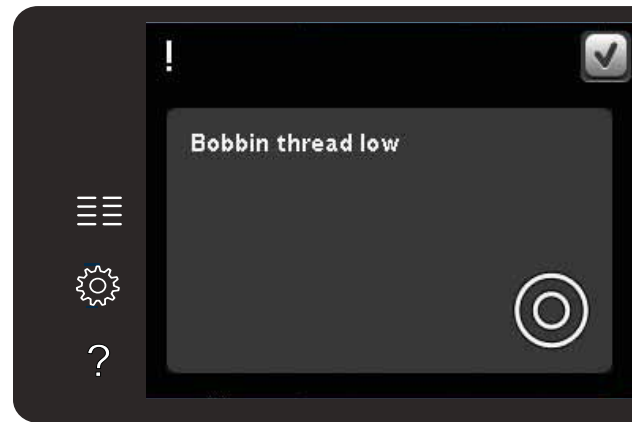

De Sensormatic-knoopsgatvoet verwijderen

De Sensormatic-knoopsgatvoet moet worden verwijderd voordat u een van de volgende zaken uitvoert:

- U naait een steek die geen knoopsgat is.
- U naait een knoopsgat dat niet met de Sensormatic-knoopsgatvoet kan worden genaaid.
- U naait een aangepast knoopsgat dat zonder de Sensormatic-knoopsgatvoet is opgeslagen in uw persoonlijke menu.

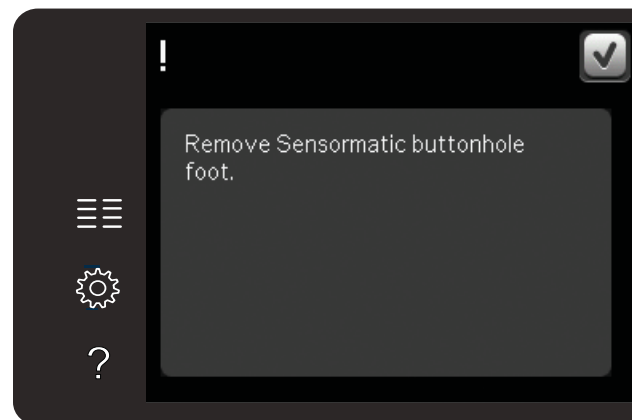

Machine moet rusten

Als de machine stopt en deze pop-up op het scherm verschijnt, moet de machine rusten. Wanneer het OK-pictogram is ingeschakeld, kunt u doorgaan met naaien. De naairesultaten worden hier niet door beïnvloed.

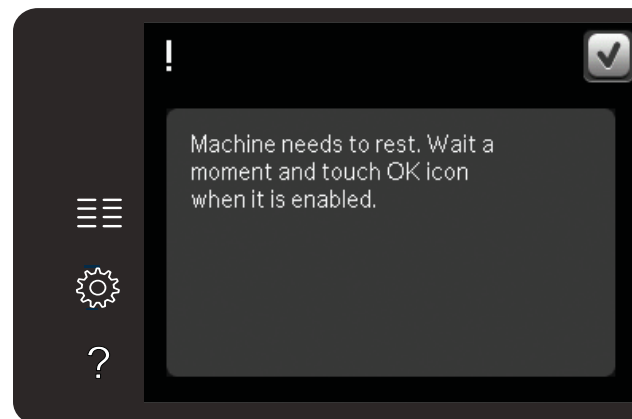

Reeksen 5



Reeksen

U kunt steken en/of letters en cijfers combineren om reeksen te maken. Combineer verschillende decoratieve steken en steeklettertypes van de machine of van een extern apparaat. Ook steken die in Stitch Creator™ zijn gemaakt kunnen in een reeks worden ingevoegd.

Let op: Wanneer u tapersteken met andere steken in Reeksen combineert, kan de gecombineerde steek niet getaperd worden. Wanneer u echter alleen tapersteken met elkaar combineert, kan de gecombineerde steek wel getaperd worden.

Reeksen - overzicht

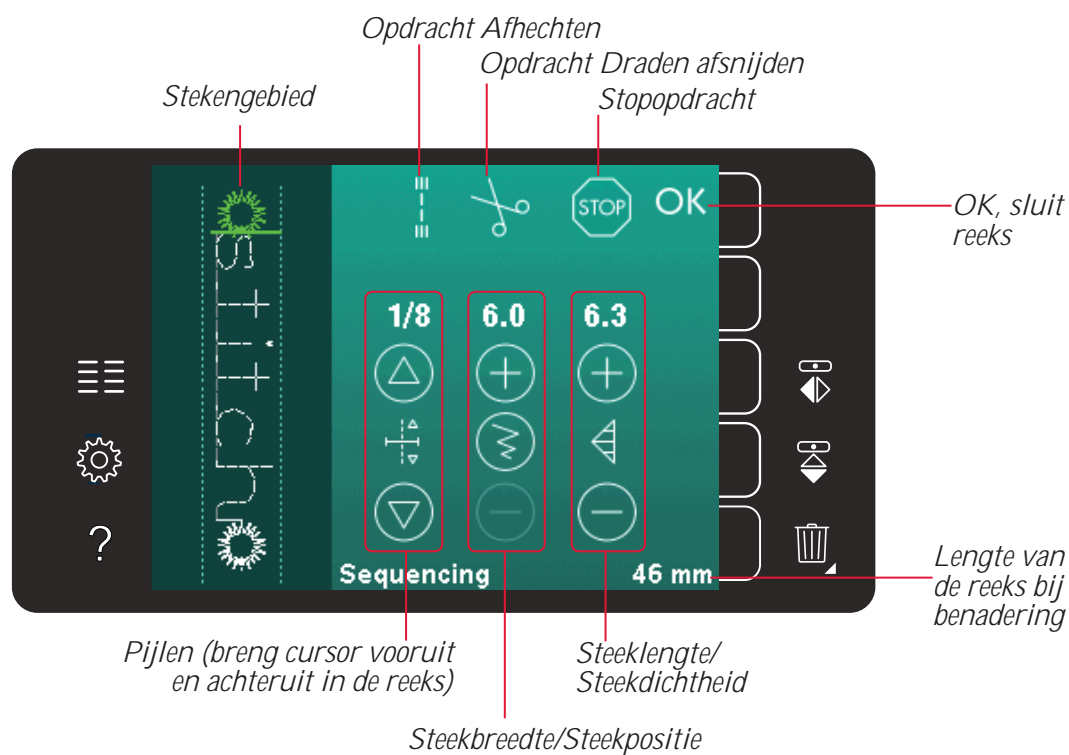

Let op: Niet alle symbolen en opties worden tegelijkertijd getoond.

Reeksen openen en afsluiten

Reeksen kan alleen worden gebruikt in de naaimodus. Druk op het pictogram voor reeksen op de optiebalk om de functie te openen. Om reeksen te sluiten en uw gemaakte reeks te naaien, drukt u op OK in de rechter bovenhoek van het reeksenvenster.

Let op: U kunt reeksen ook sluiten door het voetpedaal in te drukken of op de start/stop-toets te drukken.

Niet alle steken kunnen in een reeks worden gebruikt. Als u probeert een steek te selecteren die niet beschikbaar is, verschijnt er een pop-up die u dat meldt.

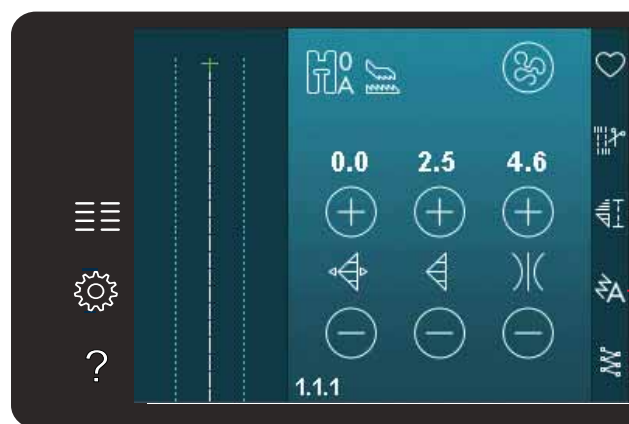

Reeksen

Een reeks maken

Om te beginnen met het maken van een reeks, zoekt u de gewenste steek en/of lettertype op door het selectiemenu te openen.

Reeks maken van steken

Open het selectiemenu. Gebruik de bladerpijlen om door de lijst met steken te bladeren. Druk op een steek in het selectiegebied om deze aan de reeks toe te voegen. Om een overzicht van alle stekencategorieën te krijgen, drukt u op het pictogram 'stekencategorie'.

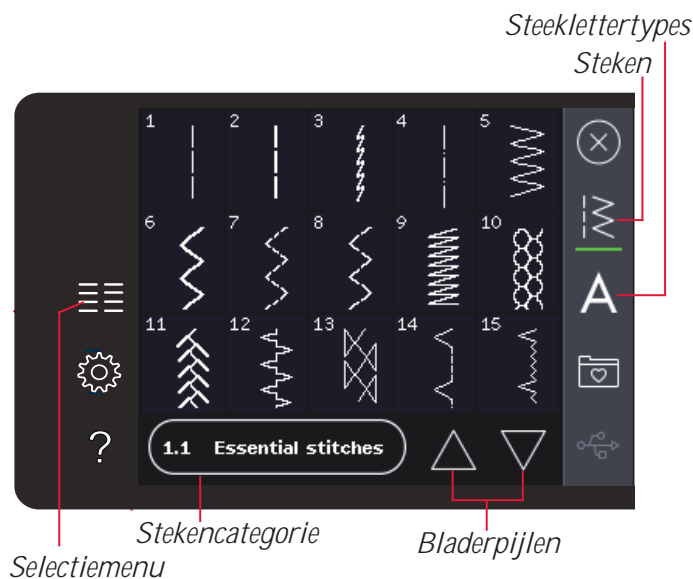

Steklettertypes

Steken

Reeks maken van letters

Open het selectiemenu. Druk op steeklettertypes om een venster te openen met beschikbare lettertypes. Druk op het gewenste lettertype om het in reeksen te laden.

Druk op het pictogram 'lettertypestijl' om over te schakelen tussen hoofdletters of kleine letters, cijfers of speciale symbolen. Beweeg de cursor door de reeks met de pijlen vooruit/achteruit. Om een letter of steek te verwijderen, drukt u op 'verwijderen'. Druk hier lang op om de hele reeks te verwijderen.

De actieve positie wordt gemarkeerd door een cursor en de geselecteerde steek of letter wordt met groen gemarkeerd. Ingevoegde steken worden op de plaats van de cursor gezet. Alleen de geselecteerde steek kan worden aangepast.

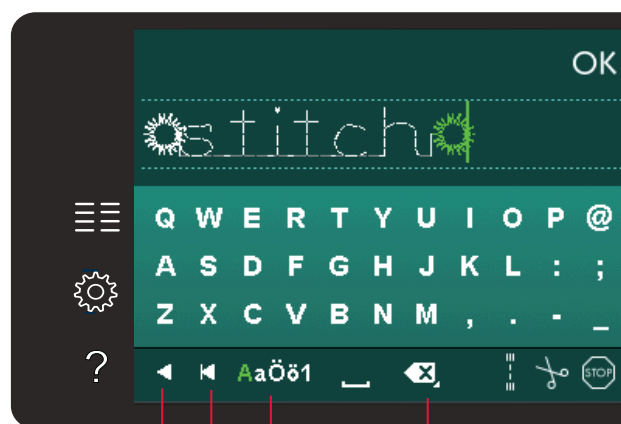

Lettertypestijl

Verwijderen

Pijl vooruit/achteruit

Steek of letter invoegen

Breng de cursor naar de plaats waar u een steek of letter wilt toevoegen. Selecteer de steek die u wilt invoegen. De steek wordt op de plaats van de cursor gezet.

Tekst en steken aanpassen

U kunt de geselecteerde steek spiegelen, de lengte en breedte ervan aanpassen of de dichtheid of positie ervan veranderen. Voor sommige steken schakelt het pictogram 'aanpassen' over tussen twee steekinstellingsopties (breedte/positie) en/of (lengte/dichtheid). Dit wordt aangegeven door een knop symbool in het midden van de steekinstelling. Schakel over tussen de verschillende steekinstellingen door op het knop symbool in het midden van de instelling te drukken. De aanpassingen werken hetzelfde als in de naaimodus.

Steek of letter verwijderen

Als u een steek wilt verwijderen, brengt u de cursor naar die steek en drukt u op het pictogram voor verwijderen. Druk lang op het pictogram om de hele reeks te verwijderen.

Een steek of letter vervangen

Om een steek te vervangen, selecteert u de steek, drukt u op verwijderen en voegt u de nieuwe steek in. De steek wordt op de plaats van de cursor gezet.

Reeksopdrachten

U kunt afhechtingen, stops en opdrachten voor het afsnijden van de draad in de reeks programmeren. Deze opdrachten worden in de reeks opgenomen en worden altijd uitgevoerd tijdens het naaien.

Breng de cursor naar de plaats waar u een opdracht wilt toevoegen. Selecteer de plaats; er wordt een pictogram toegevoegd in de reeks. Het pictogram geeft aan dat de opdracht is ingevoegd en laat ook zien waar de opdracht in de reeks wordt uitgevoerd.

Gebruik de afhectopdracht als u een stevige afhechting wilt. U kunt op iedere gewenste plaats in de reeks afhectopdrachten invoegen.

Voeg de opdracht voor het afsnijden van de draden in als u wilt dat de machine afhecht, de draden afsnijdt en de naaivoet omhoog brengt.

Voeg een stopopdracht in als u wilt dat de machine stopt. Dit is bijvoorbeeld handig aan het einde van de reeks als u de reeks maar één keer wilt naaien of als u een reeks wilt naaien over verschillende rijen.

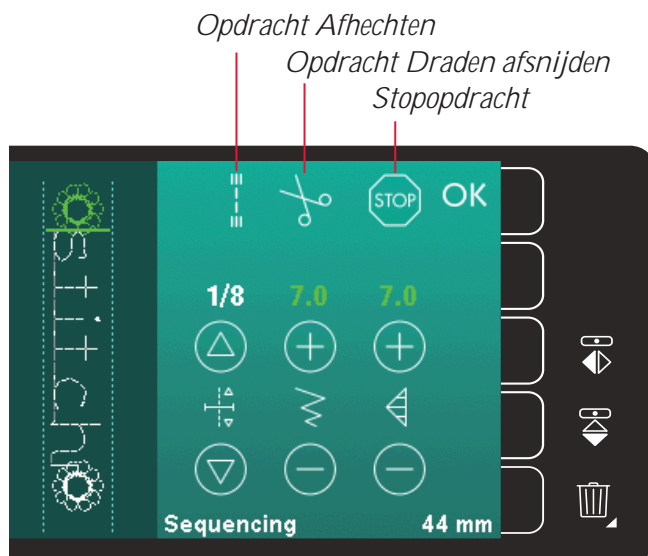
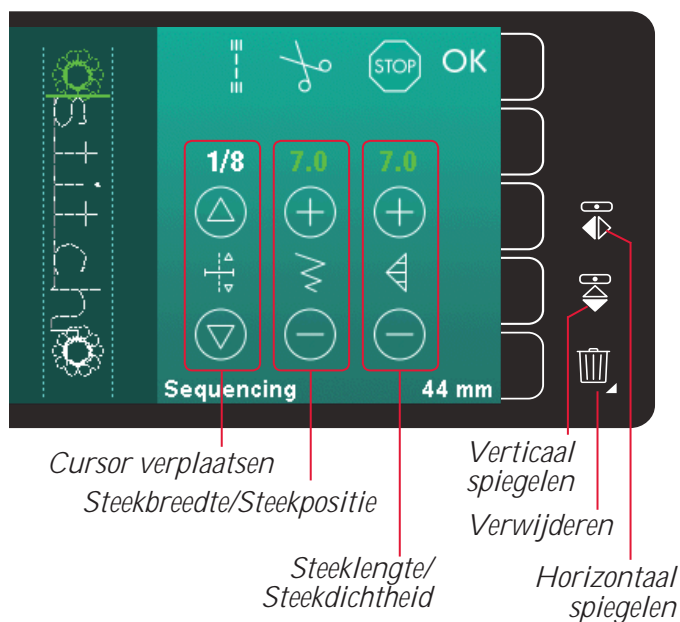

Een reeks laden en naaien

Om de reeks te naaien, drukt u op OK in de rechter bovenhoek van het venster 'reeksen'. De reeks wordt in de naaimodus geladen.

Let op: U kunt reeksen ook sluiten door het voetpedaal in te drukken of op de start/stop-toets te drukken.

In de naaimodus kunt u overal in de reeks beginnen met naaien. Gebruik de pijlen om door de reeks te stappen.

Als u een andere steek selecteert in de naaimodus en dan reeksen opnieuw opent, blijft uw reeks onveranderd. Steeds wanneer reeksen wordt gesloten, wordt de reeks in de naaimodus geladen.

De hele reeks aanpassen

Aanpassingen die in de naaimodus worden gemaakt, hebben invloed op de hele reeks. Die veranderingen worden echter niet opgeslagen als u terugkeert naar reeksen. Om afzonderlijke steken in de reeks aan te passen, keert u terug naar reeksen.

Een reeks opslaan

U slaat een reeks met uw persoonlijke reeksaanpassingen op in de naaimodus. Sluit reeksen door op OK te drukken in de rechter bovenhoek van het venster 'reeksen'.

Sla de reeks op door op het pictogram opslaan in persoonlijk menu te drukken. U kunt met de bladerpijlen door de persoonlijke menu's bladeren om een vrije positie te vinden. Een vak zonder steek is een vrije positie en kan worden gebruikt om uw nieuwe steek in op te slaan. Druk gewoon op de positie en uw steek wordt opgeslagen.

Een vak met een steek is een bezette positie. U kunt een eerder opgeslagen steek overschrijven. Druk gewoon op de steek om de steek te overschrijven. Een pop-up vraagt u te bevestigen dat u de eerder opgeslagen steek wilt overschrijven. Annuleer het opslaan door op het pictogram voor annuleren te drukken.

Een reeks verwijderen

Als u één steek wilt verwijderen, drukt u eerst op 'verwijderen' (A). Er verschijnt een gemarkeerd groen verwijdersymbool (B) rechts onder om aan te geven dat verwijderen actief is. Druk dan op de steek die u wilt verwijderen. De positie wordt leeggemaakt. Om het verwijderen af te breken voordat u een steek selecteert, drukt u opnieuw op het pictogram 'verwijderen' (A). Als u lang op het pictogram 'verwijderen' (A) drukt, wordt de hele geselecteerde subcategorie leeggemaakt.



Pijlen (breng cursor vooruit en achteruit in de reeks)

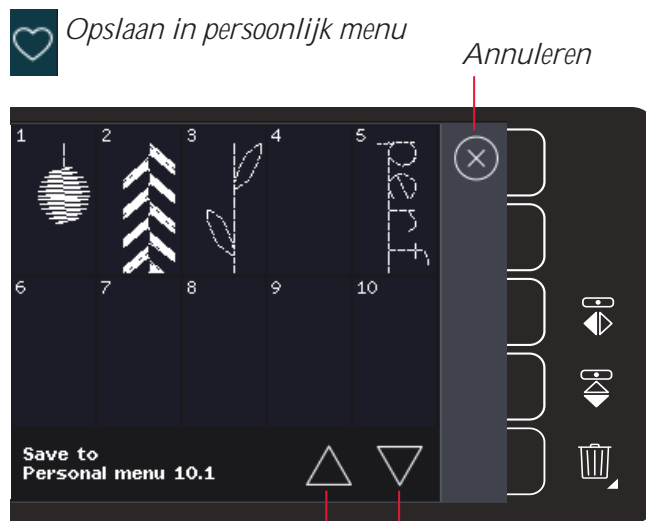

Bladerpijlen

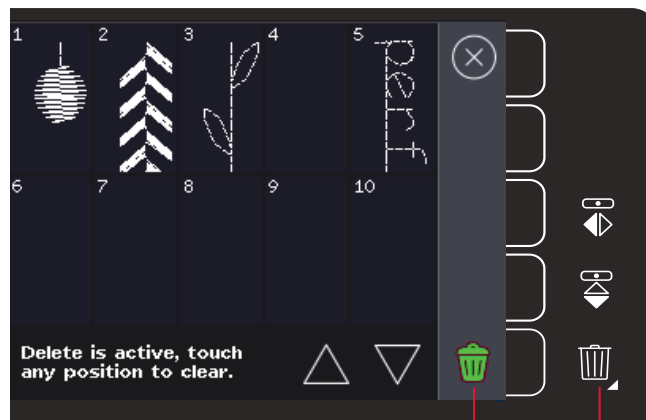

*Verwijderen (A)
Verwijdersymbool (B)*

Belangrijke informatie over reeksen

Reeksen aanpassen

Aanpassingen die in de naaimodus worden gemaakt, hebben invloed op de hele reeks. Die veranderingen worden echter niet opgeslagen als u terugkeert naar reeksen. Om afzonderlijke steken in de reeks aan te passen, keert u terug naar reeksen.

Reeksen in de Stitch Creator™ functie (720)

Een reeks kan worden geopend in de Stitch Creator™ functie en gewijzigd. Als u dat doet, wordt uw reeks één steek. Als u reeksen opnieuw opent, is het niet meer mogelijk om delen van de eerdere steken in de reeks aan te passen. De hele reeks wordt behandeld als één steek.

Algemene pop-ups van reeksen

Geen bewerkbare steek

Sommige steken kunnen niet in een reeks worden ingevoegd, zoals knoopsgaten.

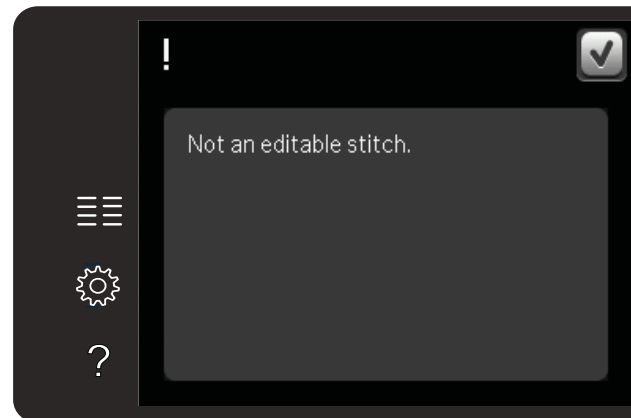

Reeks buiten bereik

Door de steek die u probeert toe te voegen wordt de reeks te lang.

Uw geprogrammeerde steek kan maximaal ongeveer 500 mm lang zijn en tot 99 steken bevatten. Als de reeks de maximumlengte of het maximale aantal steken overschrijdt, laat deze pop-up u dat weten.

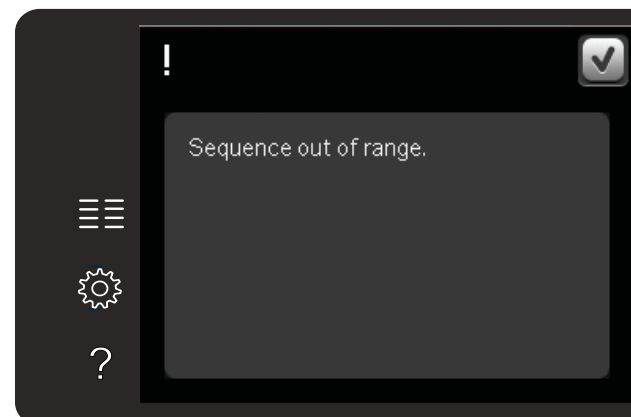

Stitch Creator™ functie 6

quilt expression™ 720



Stitch Creator™ functie

In de Stitch Creator™ functie kunt u compleet nieuwe steken maken en ieder afzonderlijk steekpunt aanpassen. Pas steken aan en maak uw eigen steken. U kunt steken direct op het scherm toevoegen, wissen, verplaatsen en combineren. U kunt ook een ingebouwde steek invoegen en die dan bewerken tot uw eigen versie.

De breedte van het steekgebied is 9 mm en de maximale steeklengte is 6 mm. Het raster en de verticale middellijn helpen u de steek te maken. U steek mag maximaal ongeveer 500 mm lang zijn en kan in uw persoonlijke menu worden opgeslagen.

Stitch Creator™ functie - overzicht

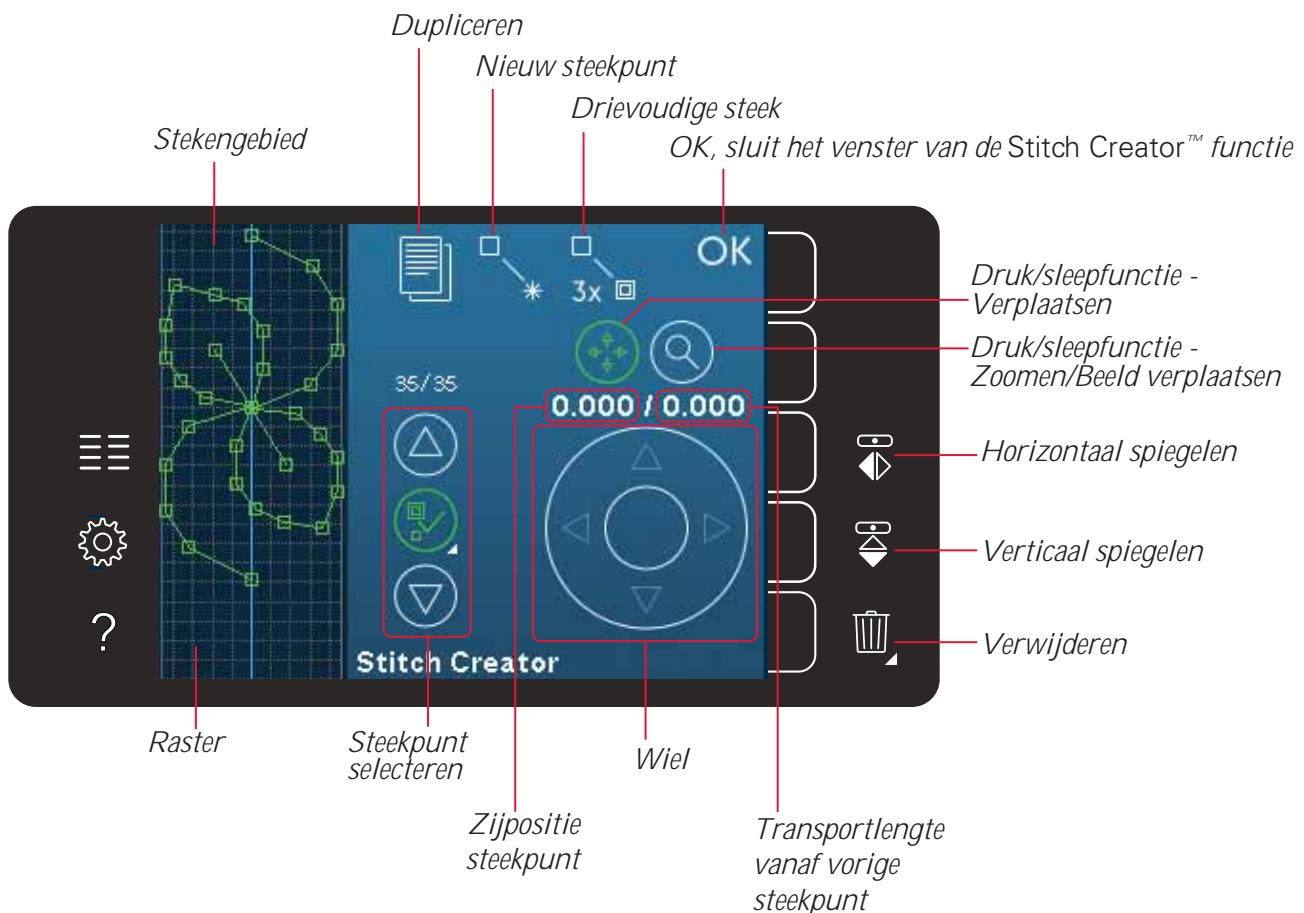

De Stitch Creator™ functie openen en afsluiten

Om de functie te openen, drukt u op het pictogram van de Stitch Creator™ functie (A) op de optiebalk. Om de Stitch Creator™ functie te sluiten en uw gemaakte steek of combinatie te naaien of te borduren, drukt u op OK in de rechter bovenhoek van het scherm.

Let op: Als uw geprogrammeerde steek klaar is om te worden genaaid, kunt u ook de actieve functie sluiten door het voetpedaal in te drukken of door op de start/stoptoets te drukken.

Sommige steken kunnen niet met de Stitch Creator™ functie worden gebruikt. Als u een van die steken probeert te selecteren, verschijnt er een pop-up die u dat meldt.

Definitie van een steekpunt

Een steekpunt is het punt waarop de naald door de stof gaat. Steekpunten zijn verbonden door steken. Ieder steekpunt wordt aangegeven met een groene stip.

Een geselecteerd steekpunt wordt aangegeven met een open vierkantje. Een gemarkeerd steekpunt wordt aangegeven met een opgevuld vierkantje.

Beginnen met creëren - een steek of steekpunt toevoegen

Om een nieuw steekpunt toe te voegen, drukt u op het pictogram voor een nieuw steekpunt. U kunt ook een ingebouwde steek selecteren uit het selectiemenu.

Steekpunten selecteren

Om een steekpunt te selecteren, drukt u erop op het scherm met uw stylus of gebruikt u de pijlen in de regelaar 'steekpunt selecteren'. Als u meer dan één steekpunt selecteert met de stylus, worden de steken tussen de twee steekpunten automatisch ook geselecteerd, met groen gemarkeerd (A en B op de afbeelding).

U kunt ook steekpunten selecteren door de regelaar 'steekpunt selecteren' te activeren. Druk eerst op het knop symbool in het midden van de regelaar. Het knop symbool wordt omringd door een groene cirkel om aan te geven dat het actief is. Gebruik de pijl omhoog om de steekpunten voor het gemarkeerde steekpunt te selecteren en de pijl omlaag om de steekpunten na het gemarkeerde steekpunt te selecteren.

Let op: Bij het selecteren van steekpunten met de pijl omhoog kunt u steekpunten deselecteren door op de pijl omlaag te drukken.

Het eerste nummer boven de geselecteerde steekpuntinstelling is het gemarkeerde steekpunt. Het tweede getal is het totale aantal steekpunten.



Stitch Creator™ functie

OK, sluit de Stitch
Nieuw steekpunt Creator™ functie

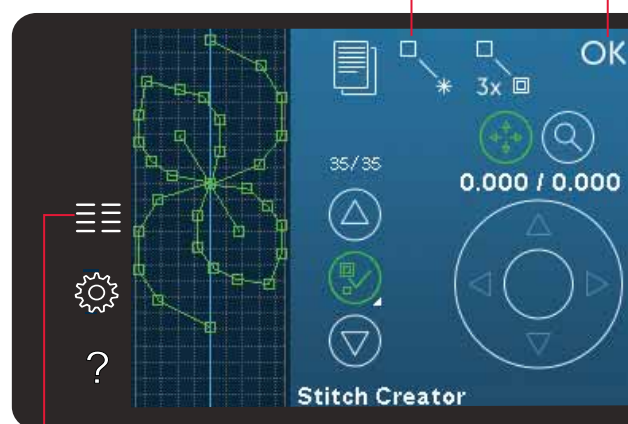

Selectiemenu

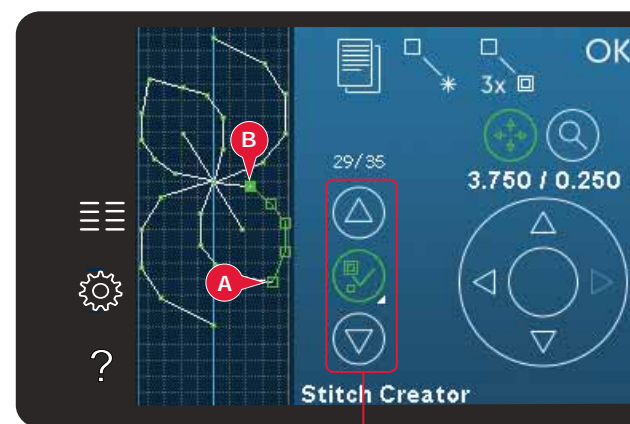

Steekpunt selecteren

Een geselecteerd steekpunt dupliceren

Als u een steekpunt (steekpunten) wilt dupliceren, selecteert u het en gebruikt u het pictogram 'dupliceren' om een kopie te maken.

Als diverse steekpunten zijn geselecteerd, worden die allemaal gekopieerd en na het gemarkeerde steekpunt ingevoegd.

Een nieuw steekpunt invoegen

Druk op dit pictogram om één enkel steekpunt in te voegen. De twee steekpunten vormen een nieuwe steek.

Drievoudige steek

Druk op het pictogram van de drievoudige steek en de geselecteerde steek/steken worden verdriedubbeld.

Let op: Alleen mogelijk als er meer dan één steekpunt is geselecteerd.

Horizontaal spiegelen

De geselecteerde steekpunt(en) worden horizontaal gespiegeld.

Verticaal spiegelen

De geselecteerde steekpunt(en) worden verticaal gespiegeld.

Let op: Alleen mogelijk als er meer dan één steekpunt is geselecteerd.

Een geselecteerd steekpunt verwijderen

Als u één steekpunt wilt verwijderen, selecteert u het en drukt u op het pictogram 'verwijderen'. Als meer dan één steekpunt is geselecteerd, worden die allemaal verwijderd als u op het pictogram drukt.

Druk lang op het pictogram om alle steekpunten in het stekengebied te verwijderen.

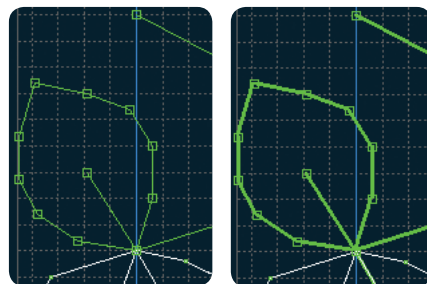
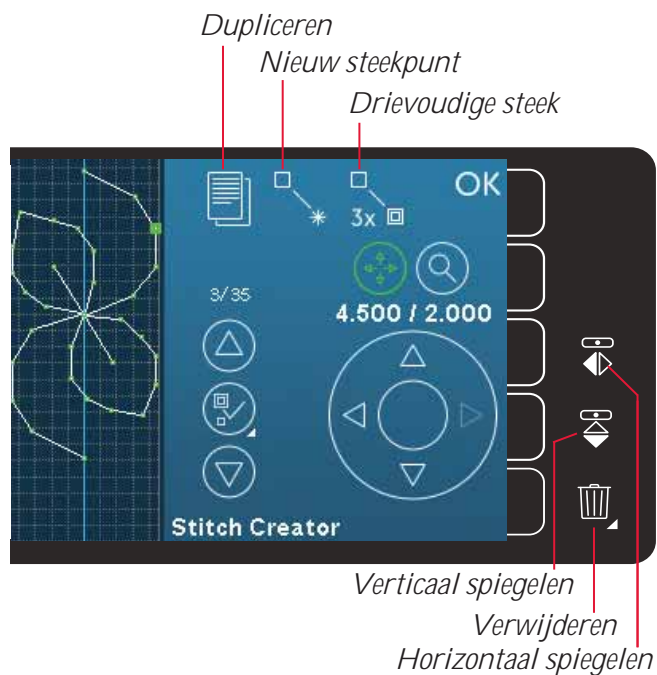

Drievoudige steek

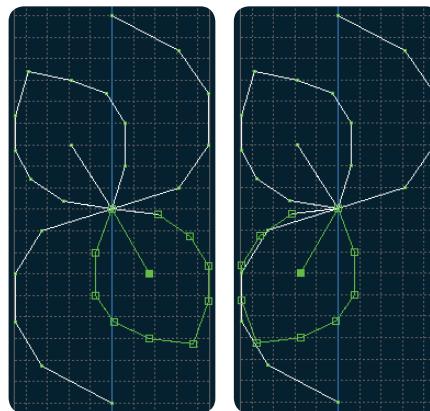

Horizontaal spiegelen

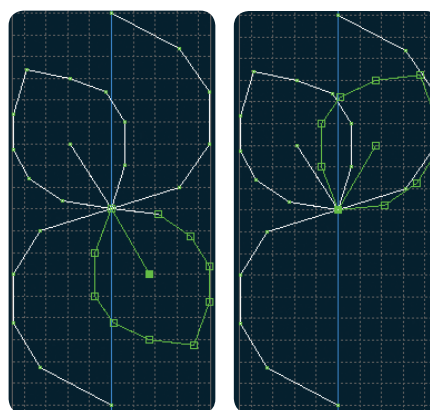

Verticaal spiegelen

Druk/sleepfuncties

Gebruik uw stylus om direct op het scherm veranderingen te maken door drukken en slepen in het stekengebied. U kunt het beeld verplaatsen en steek/steekpunten verplaatsen afhankelijk van welke druk/sleepfunctie is ingeschakeld. U kunt ook de pijlen in het wiel gebruiken om precieze aanpassingen te maken.

Verplaatsen

U kunt de geselecteerde steek of steekpunten verplaatsen met uw stylus op het scherm of door op de pijlen in het wiel te drukken.

Zoomen/Beeld verplaatsen

Wanneer u het pictogram zoomen/beeld verplaatsen gebruikt, blijft de focus op het gemarkeerde steekpunt. Beeld verplaatsen wordt actief. Gebruik de stylus om het beeld op het scherm te verplaatsen.

Let op: U kunt het beeld niet buiten het naaigebied verplaatsen. Als de schaal bijvoorbeeld 100% of minder is, kunt u het beeld niet opzij verplaatsen.

De afstand tussen de rasterlijnen is gelijk aan 1 mm op de stof. Gebruik de pijlen om in of uit te zoomen. Als u inzoomt op het stekengebied, verschijnen er dunnere rasterlijnen. De afstand tussen deze lijnen is gelijk aan 0,5 mm. Als u uitzoemt, zijn alleen de randlijnen van het stekengebied zichtbaar.

Positie van het gemarkeerde steekpunt

Het getal links boven het wiel laat de actuele naaldpositie vanaf de middellijn zien voor het gemarkeerde steekpunt (A).

Het getal rechts boven het wiel laat de actuele transportlengte zien vanaf het vorige steekpunt (B).

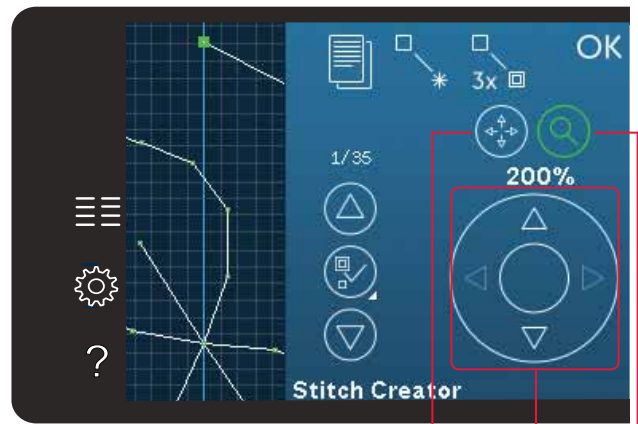

Druk/sleepfunctie - Verplaatsen

Wiel

Druk/sleepfunctie - Zoomen/Beeld verplaatsen

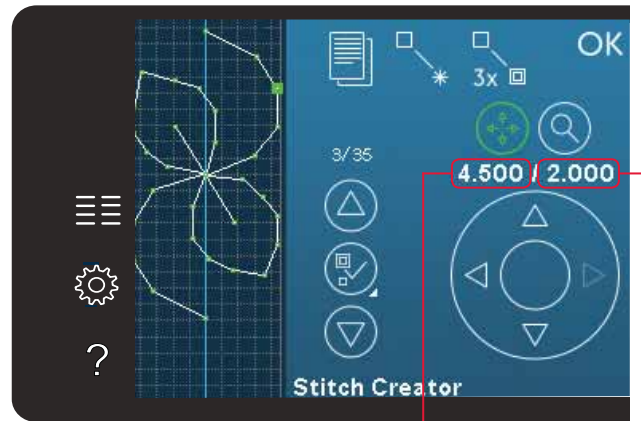
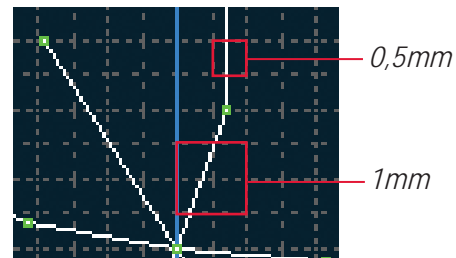

Zijpositie steekpunt (A)

Transportlengte vanaf vorige steekpunt (B)

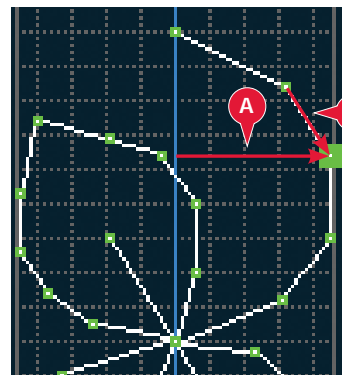

Steek laden en naaien

Om de gecreëerde steek te naaien, drukt u op OK in de rechter bovenhoek in het venster van de Stitch Creator™ functie. De steek wordt in de Naaimodus geladen en is klaar om te worden genaaid.

Als u een andere steek selecteert in de naaimodus en dan de Stitch Creator™ functie opnieuw opent, blijft uw gemaakte steek onveranderd. Steeds wanneer de Stitch Creator™ functie wordt gesloten, wordt de steek in de naaimodus geladen.

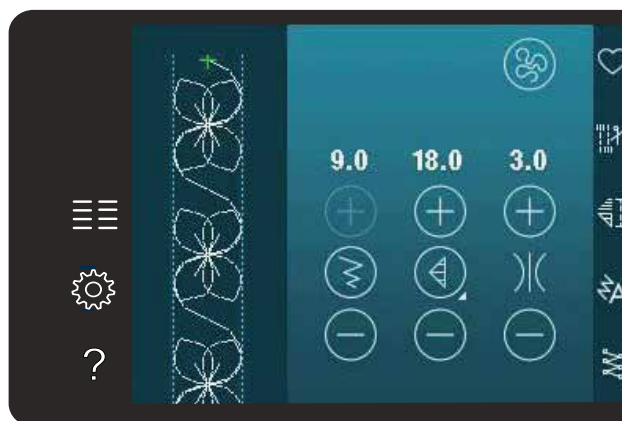

Opslaan in persoonlijk menu

Een steek opslaan

Een steek wordt opgeslagen in de naaimodus. Sluit de Stitch Creator™ functie door op OK te drukken in de rechter bovenhoek van het scherm. Sla de steek op door op het pictogram 'opslaan in persoonlijk menu' te drukken.

U vindt opgeslagen steken in persoonlijk menu categorie 10. Iedere subcategorie in het persoonlijke menu heeft 10 posities voor het opslaan van uw eigen steken of reeksen. Kies de subcategorie waarin u uw steek wilt opslaan. Alle eerder opgeslagen steken worden weergegeven in het persoonlijke menu.



Algemene pop-ups van de Stitch Creator™ functie

Geen bewerkbare steek

Sommige steken kunnen niet worden bewerkt in de Stitch Creator™ functie. Knoopsgaten en Maxisteken kunnen niet worden geopend in de Stitch Creator™ functie.



Reeks buiten bereik

Uw geprogrammeerde steek mag tot maximaal ongeveer 500mm lang zijn. Als de steek/reeks de maximumlengte overschrijdt, laat deze pop-up u dat weten.

Door de steek of het steekpunt die u probeert toe te voegen wordt de steek te lang.

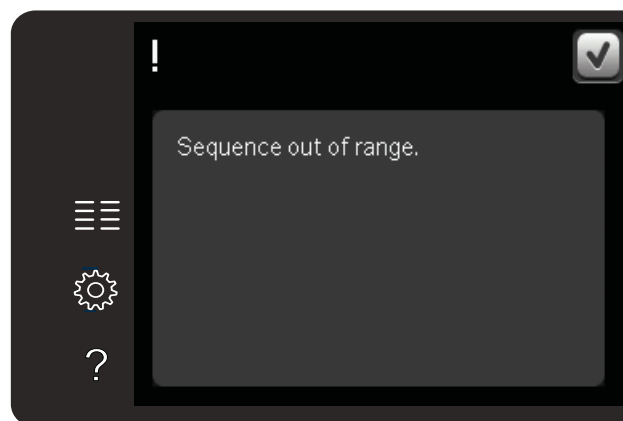

Persoonlijke bestanden 7

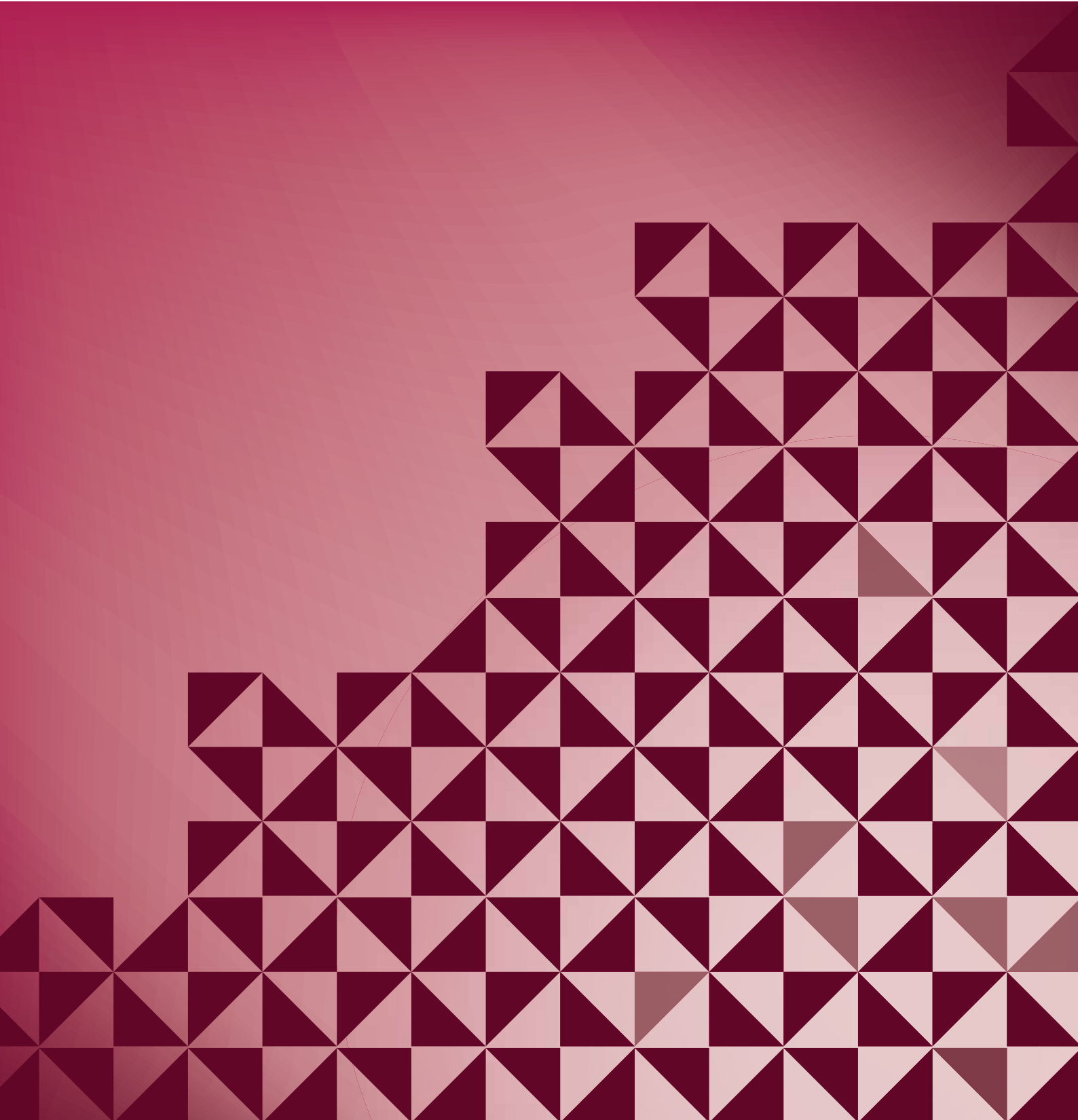

Persoonlijke bestanden

Gebruik persoonlijke bestanden om al uw bestanden te organiseren, toe te voegen, te verwijderen en te kopiëren. Gebruik het ingebouwde geheugen of een extern apparaat dat op uw machine is aangesloten voor het opslaan.

Persoonlijke bestanden - overzicht

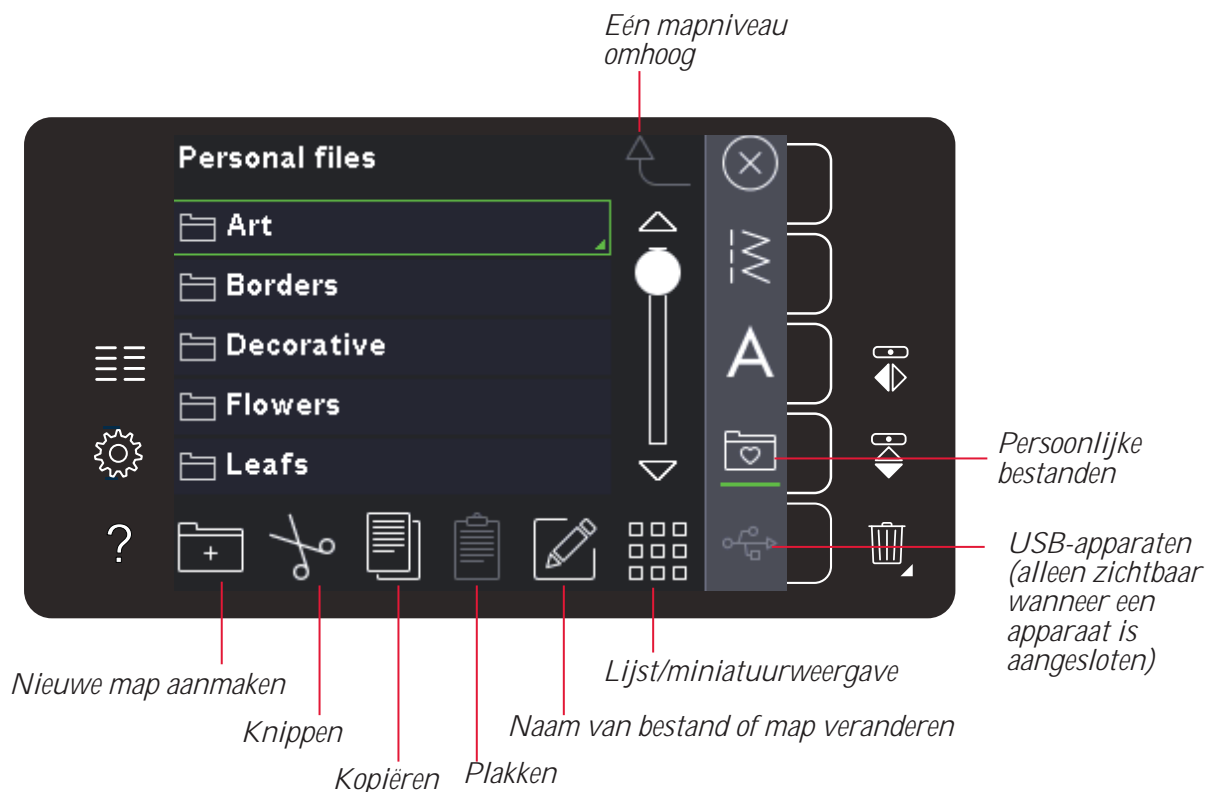

Beschikbaar geheugen

In het ingebouwde geheugen kunt u uw bestanden opslaan. Om te controleren hoeveel ruimte er nog vrij is in het ingebouwde geheugen, opent u het Menu Instellingen. Druk op machine-informatie op de selectiebalk rechts.

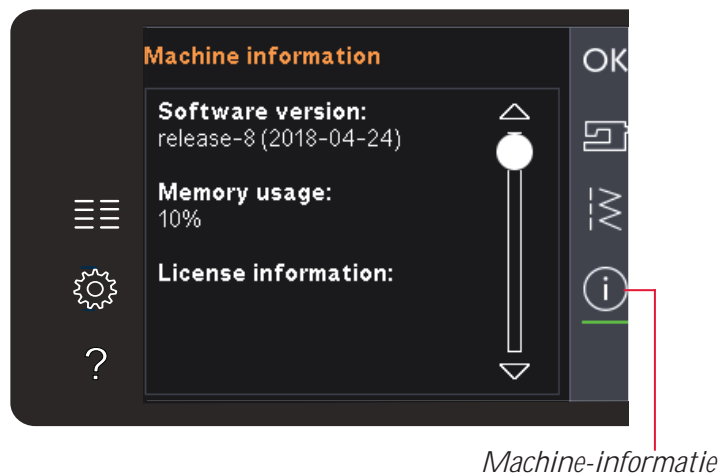

Bladeren door persoonlijke bestanden

Om de persoonlijke bestanden te openen, opent u eerst het selectiemenu. Selecteer persoonlijke bestanden in de selectiebalk rechts op het scherm.

Maak mappen en organiseer uw persoonlijke bestanden zo dat u uw favorieten gemakkelijk kunt vinden.

USB-apparaten

U kunt een USB-apparaat dat op de USB-poort is aangesloten doorzoeken. Het pictogram van het USB-apparaat is alleen beschikbaar wanneer er een apparaat is aangesloten.

Druk op het USB-apparaat om de inhoud te zien in het selectiegebied. Bestanden worden weergegeven als miniatuur of met een pictogram.

Lijst-/miniaturweergave

Druk op het pictogram voor lijst-/miniaturweergave om de bestanden weer te geven in een lijst met meer ruimte voor de tekens van de bestandsnaam. Van ieder bestand worden de bestandsnaam en het bestandstype weergegeven. Druk opnieuw op het pictogram lijst-/miniaturweergave om terug te keren naar miniaturweergave.

Een map openen

Om een map te openen in persoonlijke mappen, drukt u lang op de map. De inhoud van de map wordt weergegeven op het scherm.

Eén mapniveau omhoog

Gebruik het pictogram 'één mapniveau omhoog' om door de niveaus van mappen te lopen. U kunt helemaal omhoog gaan naar het basisniveau. Op het scherm ziet u de bestanden en mappen van ieder niveau terwijl u er doorheen loopt.

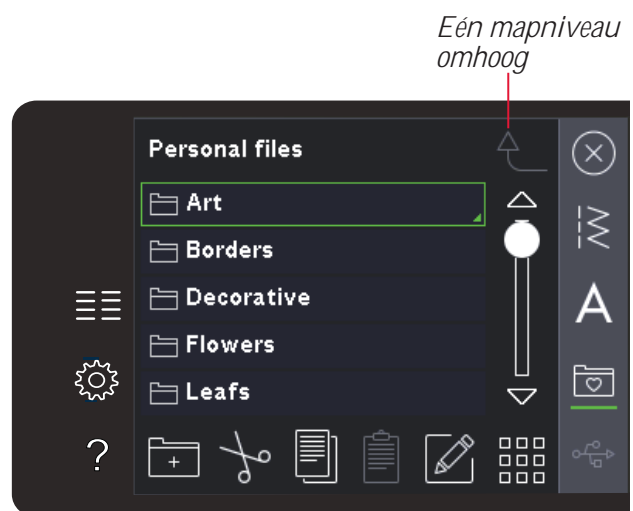
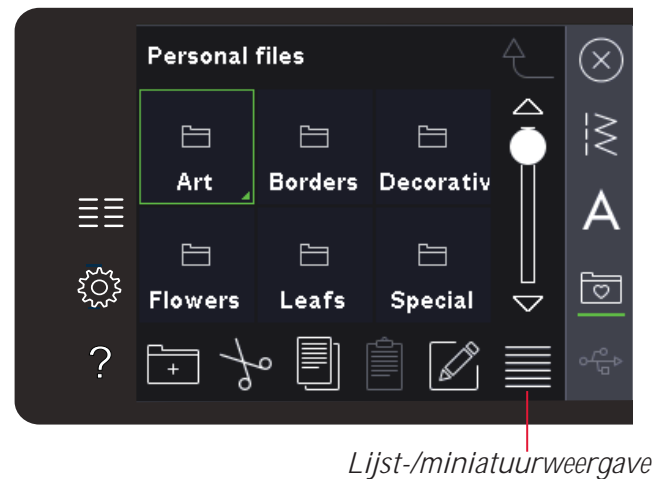
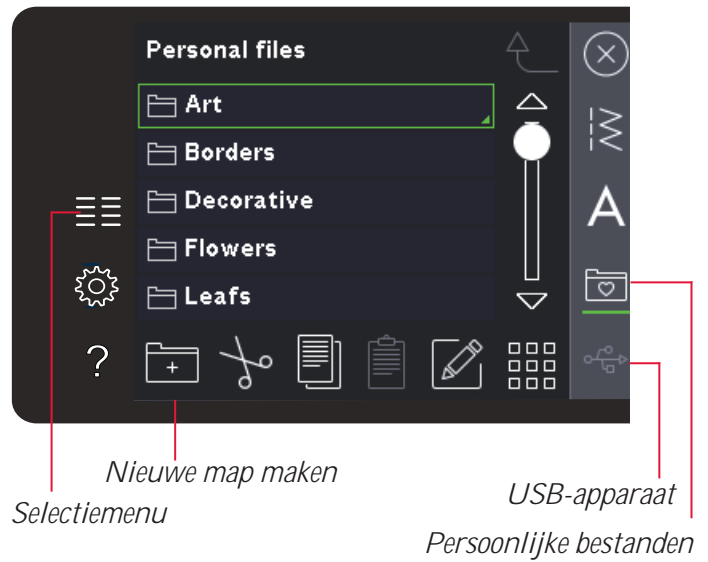

Organiseren

Een nieuwe map maken

Druk op het pictogram 'nieuwe map aanmaken' om een nieuwe map aan te maken. Er gaat een pop-up open waarin u een naam voor uw map kunt invoeren.

Een bestand of map verplaatsen

Gebruik knippen en plakken om een bestand of map ergens anders op te slaan. Selecteer het bestand of de map en druk dan op 'knippen'. Open de map waarin u het bestand of de map wilt plaatsen. Druk op 'plakken'.

Een bestand of map kopiëren

Gebruik knippen en plakken om een bestand of map ergens anders op te slaan. Selecteer het bestand of de map en druk dan op 'kopiëren'. Open de map waarin u het bestand of de map wilt plaatsen. Druk op 'plakken'.

Een bestand of map verwijderen

Om een bestand of map te verwijderen, markeert u deze en drukt u op 'verwijderen'. Een pop-up vraagt u het verwijderen te bevestigen. Als een map wordt verwijderd, worden ook alle bestanden die in de map staan verwijderd.

Om alle bestanden en mappen uit de huidige map te verwijderen, drukt u lang op het pictogram 'verwijderen'.

Naam van een bestand of map veranderen

Selecteer de map of het bestand waarvan u de naam wilt veranderen en druk dan op het pictogram 'naam veranderen' om een pop-up te openen waarin u de naam kunt veranderen.

Algemene pop-ups van de persoonlijke bestanden

Weinig ruimte beschikbaar in geheugen

Uw machine kan bestanden opslaan in het ingebouwde geheugen. Wanneer het geheugen vol is, kunt u ze naar een extern apparaat verplaatsen met de functies knippen en plakken.

Wanneer er nog maar een klein gedeelte van het geheugen over is, meldt uw machine u dat eenmaal. Als u het geheugen blijft vullen, geeft de machine geen herinnering meer totdat het geheugen helemaal vol is.

Systeem bezet

Wanneer de machine bestanden laadt, opslaat of verplaatst of met iets bezig is dat tijd vergt, is de pop-up 'systeem bezet' te zien.

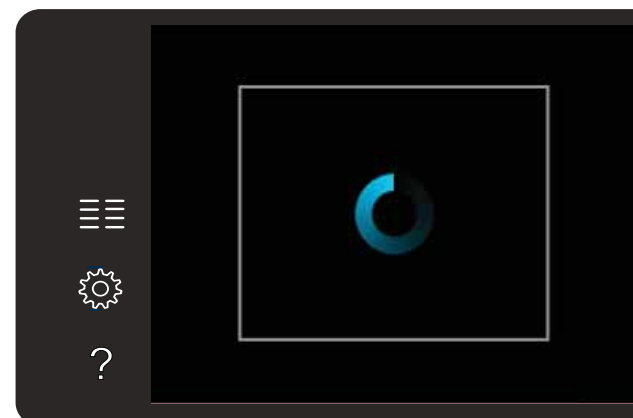
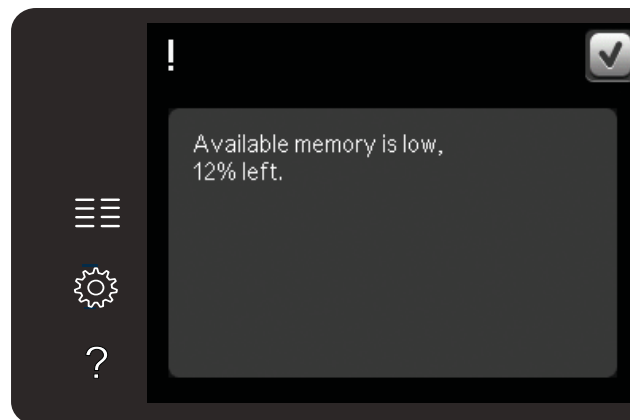
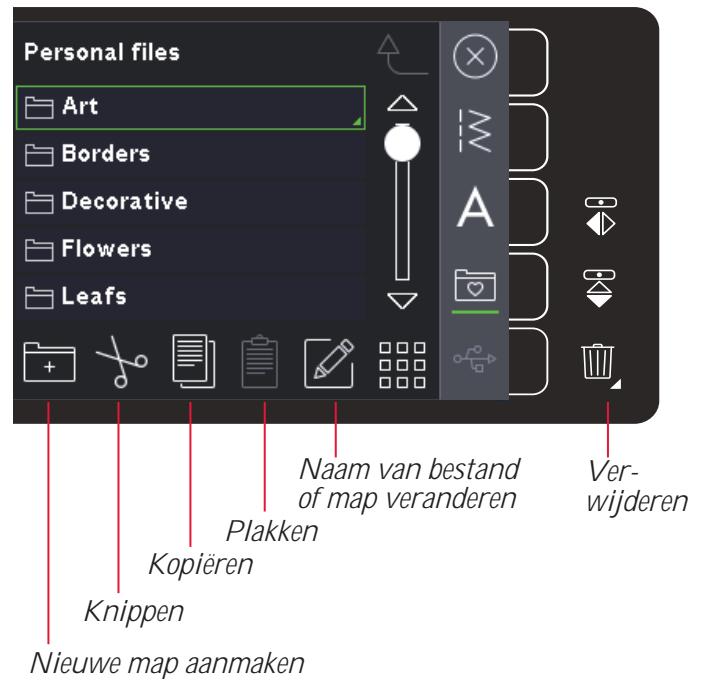

Onderhoud 8

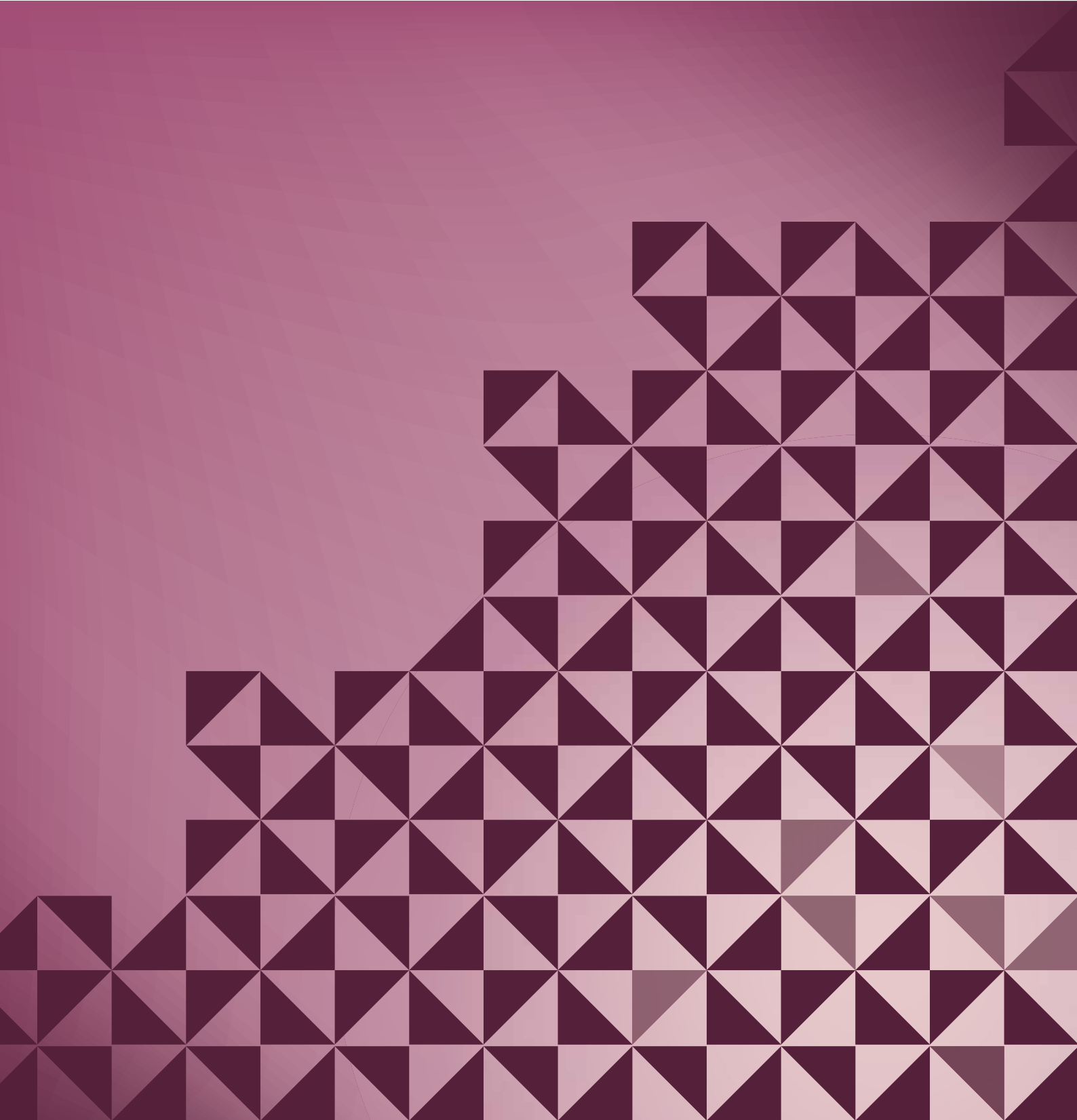

De naaimachine reinigen

Maak uw naaimachine regelmatig schoon om ervoor te zorgen dat uw machine goed blijft werken. De machine hoeft niet te worden gesmeerd (geolied).

Neem de buitenkant van uw naaimachine af met een zachte doek om eventueel opgehoopt stof of textielresten te verwijderen.

Let op: Het gebruik van reinigings- of oplosmiddelen op de naaimachine kan het materiaal van de machine beschadigen.

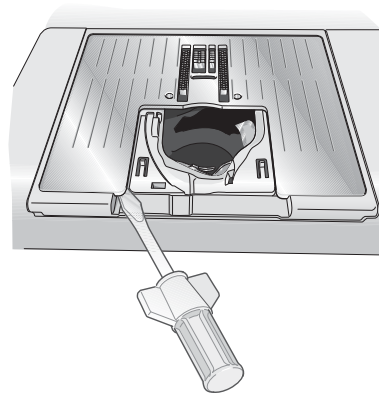

Het spoelhuis schoonmaken

 *Let op: Breng de transporteur omlaag door op 'naaivoet omhoog' en 'extra hoog' te drukken. Zet de naaimachine uit.*

Verwijder de naaivoet en schuif het spoelhuisdeksel open. Plaats een schroevendraaier onder de steekplaat zoals te zien is op de afbeelding en draai de schroevendraaier voorzichtig om de steekplaat los te wrikken. Maak de transporteur schoon met het borsteltje dat bij de accessoires zit.

Het gedeelte onder het spoelhuis schoonmaken

Maak het gedeelte onder het spoelhuis schoon na diverse naaiprojecten of wanneer u merkt dat zich textielresten in het spoelhuisd gedeelte hebben opgehoopt.

Til de spoelhuishouder (A) die het voorste deel van het spoelhuis afdekt op en verwijder de houder. Verwijder het spoelhuis (B) door dit op te tillen. Reinig met het borsteltje.

 *Let op: Wees voorzichtig wanneer u om het draadmesje (C) heen schoonmaakt.*

Plaats het spoelhuis en de spoelhuishouder weer terug.

Let op: Blaas geen lucht in het spoelhuisd gedeelte. Het stof en de pluïsjes worden dan in uw machine geblazen.

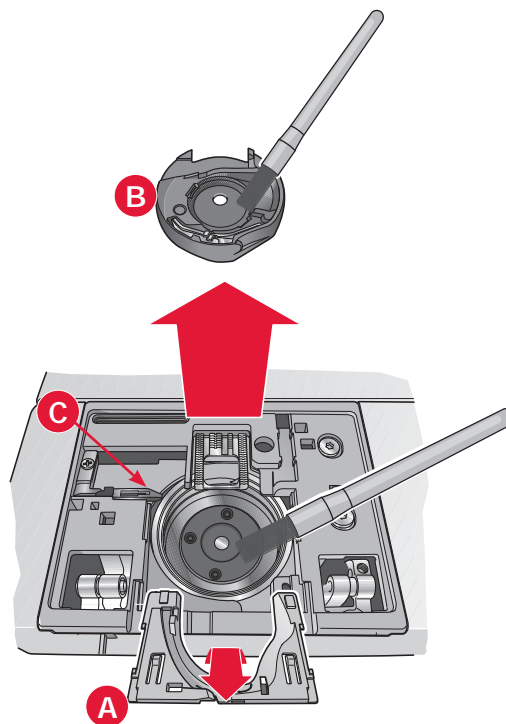

De steekplaat vervangen

Plaats met de transporteur omlaag de steekplaat met de knop in de gleuf aan de achterkant (D). Duw de steekplaat omlaag totdat hij op zijn plaats klikt. Schuif het spoelhuisdeksel weer op zijn plaats.

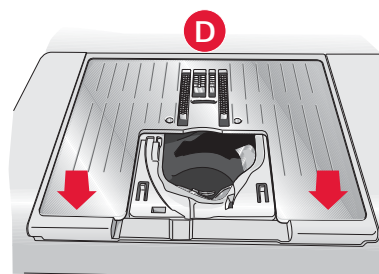

Niet-originele onderdelen en accessoires

De garantie geldt niet voor storingen of schade als gevolg van het gebruik van niet-originele accessoires of onderdelen.

Problemen oplossen

In deze gids voor het oplossen van problemen vindt u oplossingen voor problemen die u kunt ondervinden met uw machine. Neem voor meer informatie contact op met uw plaatselijke officiële PFAFF® dealer, die u graag zal helpen.

| Probleem/oorzaak | Oplossing |
|---|---|
| Algemene problemen | |
| Spoelsignaal werkt niet? | Verwijder de textielresten uit het spoelhuis en gebruik alleen de originele PFAFF® spoelen die voor dit model zijn goedgekeurd. |
| Wordt de draad niet afgesneden met 'draad afsnijden'? | Verwijder de steekplaat en verwijder textielresten uit het spoelgedeelte. Schakel automatisch draadafsnijden in in het Menu Instellingen. |
| Stof wordt niet getransporteerd? | Zorg ervoor dat de machine niet in de free-motionmodus staat. Zie hoofdstuk 4. |
| Verkeerde steek, onregelmatige of smalle steek? | Schakel tweelingnaald of steekbreedtebeveiliging uit in het Menu Instellingen. |
| De naald breekt? | Breng de naald correct aan, zoals beschreven staat in hoofdstuk 2. Breng de juiste naald aan voor de stof. |
| De machine naait niet? | Controleer of alle stekkers goed in de machine en in het stopcontact zitten. Controleer of het snoer van het voetpedaal goed is aangesloten op het voetpedaal. Duw de spoelgeleider in de naaipositie. |
| Geeft het PFAFF® kleuren-touchscreen het opstartscherm weer? | Raak het touchscreen aan om het te activeren. Zet de screensaver uit in het Menu Instellingen. |
| Worden de pictogrammen op het touchscreen niet geactiveerd wanneer u erop drukt? | Sluit eventuele pop-ups die het scherm blokkeren. Het touchscreen kalibreren. U vindt 'touchscreen kalibreren' in het Menu Instellingen. |
| Het scherm van de naaimachine en/of de functietoetsen reageren niet op aanrakingen? | De contacten en functietoetsen van de machine kunnen gevoelig zijn voor statische elektriciteit. Als het scherm niet op aanrakingen reageert, zet u de machine UIT en weer AAN. Neem contact op met uw erkende PFAFF® dealer als het probleem blijft bestaan. |
| De naaimachine slaat steken over | |
| Heeft u de naald op de juiste wijze geplaatst? | Vervang de naald en breng de naald correct aan, zoals beschreven staat in hoofdstuk 2. |
| Heeft u een verkeerde naald ingezet? | Gebruik naaldsysteem 130/705 H. |
| Is de naald krom of bot? | Plaats een nieuwe naald. |
| Heeft u de naaimachine op de juiste wijze ingeregeng? | Controleer hoe de machine is ingeregeng. |
| Wordt de juiste naaivoet gebruikt? | Bevestig de juiste naaivoet. |
| Is de naald te dun voor de draad? | Vervang de naald. |
| Beweegt de stof omhoog en omlaag met de naald tijdens het naaien uit de vrije hand? | Bevestig de Dynamisch verende voet 6D (optioneel accessoire, onderdeelnummer 820991-096). Als u naaivoet 6A gebruikt, verlaag de naaivoethoogte in de opties voor naaien uit de vrije hand. |
| De bovendraad breekt | |
| Heeft u de naald op de juiste wijze geplaatst? | Vervang de naald en breng de naald correct aan, zoals beschreven staat in hoofdstuk 2. |
| Heeft u een verkeerde naald ingezet? | Gebruik naaldsysteem 130/705 H. |
| Is de naald krom of bot? | Plaats een nieuwe naald. |
| Heeft u de naaimachine op de juiste wijze ingeregeng? | Controleer hoe de machine is ingeregeng. |
| Is de naald te dun voor de draad? | Vervang de naald die groot genoeg is voor de draad. |

| | |
|---|--|
| Gebruikt u garen van slechte kwaliteit of garen dat is uitgedroogd? | Neem nieuw garen van betere kwaliteit dat u bij een officiële PFAFF® dealer hebt gekocht. |
| Wordt de juiste garenschijf gebruikt? | Bevestig een garenschijf die de juiste maat heeft voor het gebruikte garenklosje, zoals beschreven staat in hoofdstuk 2. |
| Staat de garenpen in de beste positie? | Gebruik een andere garenpenpositie (verticaal of horizontaal) |
| Is het gat in de steekplaat beschadigd? | Vervang de steekplaat. |

De spoeldraad breekt

| | |
|--|---|
| Heeft u de spoel op de juiste wijze geplaatst? | Controleer de onderdraad. |
| Is het gat in de steekplaat beschadigd? | Vervang de steekplaat. |
| Zitten er veel textielresten in het spoelhuisgedeelte? | Verwijder de textielresten uit het spoelhuis en gebruik alleen de originele PFAFF® spoelen die voor dit model zijn goedgekeurd. |
| Is de spoel goed opgewonden? | Spoel garen op een nieuw spoeltje, zoals beschreven staat in hoofdstuk 2. |

De naad heeft ongelijke steken

| | |
|---|---|
| Is de draadspanning goed afgesteld? | Controleer de bovendraadspanning en hoe de machine is ingeregen. |
| Gebruikt u te dik draad of naaigaren van slechte kwaliteit? | Vervang het garen. |
| Is de onderdraad gelijkmatig opgewonden? | Controleer het opwinden van de spoel. Zie hoofdstuk 2. |
| Wordt er een correcte naald gebruikt? | Breng een geschikte naald aan op de juiste manier, zoals beschreven staat in hoofdstuk 2. |

De naaimachine transporteert niet of onregelmatig

| | |
|--|--|
| Heeft u de naaimachine op de juiste wijze ingeregen? | Controleer hoe de machine is ingeregen. |
| Zijn er pluusjes opgehoopt tussen de tanden van de transporteur? | Verwijder de steekplaat en maak de transporteur met een borsteltje schoon. |

Systeemrapport

| | |
|--|---|
| Laat uw machine de pop-up met het systeemrapport zien? | Als de systeem rapport pop-up verschijnt, ga naar persoonlijke bestanden/rapporten en lokaliseer het bestand (SystemReport01.dmp of hoger nummer). Sla het bestand op een USB-stick op. Stuur het bestand samen met een korte beschrijving van wat u deed voordat de pop-up verscheen naar product.improvement@pfaff.com . Verwijder het bestand van de machine nadat u het heeft verstuurd. |
|--|---|

Laat uw naaimachine regelmatig door uw plaatselijke officiële PFAFF® dealer controleren!

Als u deze aanwijzingen voor het oplossen van problemen heeft opgevolgd en nog steeds problemen heeft, breng de naaimachine dan naar uw dealer. Als er een specifiek probleem is, is het erg handig om met het gebruikte garen en met een stukje van de gebruikte stof een proeflapje te maken en dat naar uw dealer te brengen. Een proeflapje geeft vaak veel betere informatie dan woorden.

Inhoudsopgave

A

| | |
|--|-----------------------|
| Aanbeveling - naaivoet | 4:2 |
| Aansluiting Sensormatic-knoopsgatvoet..... | 1:8 |
| Accessoiredoos | 1:9, 2:3 |
| Accessoires | 1:10 |
| Achteruitnaaien | 1:8 |
| Achteruitnaai-indicator | 1:8, 3:7 |
| Achteruitnaai-toets..... | 3:7, 4:10, 4:11, 4:12 |
| Actie-indicator | 1:8, 3:7 |
| Afhechten begin | 4:10 |
| Afhechten einde | 4:10 |
| Afhechopties..... | 4:2, 4:10 |
| Afhechten begin | 4:10 |
| Afhechten einde | 4:10 |
| Draden afsnijden..... | 4:10 |
| Alfabetten | 1:19 |
| Algemene pictogrammen | 3:5 |
| Annuleren | 3:5 |
| Lang drukken | 3:5 |
| OK | 3:5 |
| OK en annuleren..... | 3:5 |
| Schuifbalk..... | 3:5 |
| Annuleren | 3:5 |
| Automatische naaivoetlichter | 3:4 |

B

| | |
|---|------------|
| Balans | 4:5 |
| Beginaanzicht..... | 4:2 |
| Belangrijke informatie over reeksen..... | 5:6 |
| Beschikbaar geheugen | 7:2 |
| Bestanden & Mappen | 7:2-7:4 |
| Bestanden & Mappen, bladeren..... | 7:3 |
| Bestand of map, | |
| Kopiëren | 7:4 |
| Maken | 7:4 |
| Naam veranderen | 7:4 |
| Verplaatsen | 7:4 |
| Verwijderen | 7:4 |
| Bestand of map kopiëren | 7:4 |
| Bestand of map verplaatsen | 7:4 |
| Bestand of map verwijderen..... | 7:4 |
| Bevestig de steekplaat voor rechte steken | 2:9 |
| Bijgeleverde accessoires | 1:10 |
| Bladeren door de Bestanden & Mappen..... | 7:3 |
| Bladeren door persoonlijke bestanden..... | 7:3 |
| Bladerpijlen | 3:5 |
| Blindzoomsteek | 4:14 |
| Elastische blindzoomsteek | 4:14 |
| Blindzoomvoet met IDT™ systeem..... | 1:11 |
| Borduurgaren | 2:10, 2:11 |
| Borduurinstellingen..... | 3:5 |
| Borduurringklemmen..... | 1:10 |

| | |
|---|----------|
| Borduurvoet 6A..... | 1:11 |
| Borsteltje | 1:10 |
| Bovendraadgeleider..... | 1:8, 2:5 |
| Bovenkant van de quilt in elkaar zetten | 4:18 |
| Bovenklep..... | 1:8 |

C

| | |
|---|----------|
| Categorie | 4:3 |
| Compensatie draadspanning | 2:6, 3:5 |
| Compensatie draadspanning/draadhoeveelheid..... | 3:5 |
| Crazy-quiltsteken | 4:19 |

D

| | |
|--|----------------|
| Decoratieve steken | 1:14, 1:17 |
| Definitie van een steekpunt | 6:3 |
| De hele reeks aanpassen..... | 5:4 |
| Deksel..... | 2:2 |
| De machine inrijgen | 2:6 |
| Denimnaald..... | 2:10 |
| Borduurnaald | 2:10 |
| Draadinsteker | 2:10 |
| Stretchnaald | 2:10 |
| Universele naald | 2:10 |
| Zwaardnaald | 2:10 |
| De Sensormatic-knoopsgatvoet verwijderen | 4:24 |
| Doorstikken in de naad | 4:19 |
| Draadafsnijder | 1:8, 2:11 |
| Draadafsnijder spoelgeleider | 1:9 |
| Draadgeleider | 1:9, 2:3 |
| Draadhefboom..... | 1:9, 2:10 |
| Draadinsteker | 1:8, 2:5 |
| Garenfabrikant | 2:6 |
| Tweelingnaald inrijgen | 2:5 |
| Draadsensor | 2:11 |
| Draadspanning..... | 4:2, 4:6 |
| Draadspanningsschijf | 1:9 |
| Draagkoffer | 2:2 |
| Draden afsnijden | 1:8, 3:7, 4:10 |
| Draden afsnijden voor naaien | 3:4 |
| Drievoudige lintsteken (720) | 4:23 |
| Drievoudige steek | 6:2, 6:4 |
| Druk/sleepfuncties..... | 6:5 |
| Verplaatsen | 6:5 |
| Zoomen/Beeld verplaatsen..... | 6:5 |
| Druk/sleepfunctie - Verplaatsen | 6:2 |
| Druk/sleepfunctie - Zoomen/Beeld verplaatsen | 6:2 |
| Dubbele lintsteken (720)..... | 4:22 |
| Dupliceren..... | 6:2 |
| Dynamisch verende free-motionvoet 6D..... | 4:8 |
| Dynamisch verende voet 6D | 4:8 |
| Dynamisch verende voet 6D voor borduurwerk | 2:11 |
| Dynamisch verende voet free-motion..... | 4:8 |

E

| | |
|--|----------|
| Een handmatig knoopsgat herhalen | 4:16 |
| Eén mapniveau omhoog | 7:2, 7:3 |
| Een reeks verwijderen | 5:5 |
| Een steek verwijderen | 4:7 |
| Elastische blindzoomsteek | 4:14 |
| Enkele lintsteken (720) | 4:21 |
| Enkelmotiefprogramma | 4:11 |
| Extra garepen | 1:9, 2:4 |
| Horizontale positie | 2:4 |
| Versteving | 2:4 |
| Verticale positie | 2:4 |

F

| | |
|------------------------------|----------|
| Free Motion opties | 4:2, 4:8 |
| Free-motionvoet verend | 4:8 |

G

| | |
|--|-----------|
| Garennetje | 1:10 |
| Garepen | 1:9 |
| Garenpennen | 2:4 |
| Garenschijf | 1:10 |
| Garenschijven | 1:9, 1:10 |
| Geheugen, Beschikbaar | 7:2 |
| Geleider voor doorstikken/quilten | 1:10 |
| Geluid herhalen | 3:3 |
| Genaaide zigzagsteek | 4:14 |
| Geselecteerd steeknummer | 4:2 |
| Geselecteerd steekpunt dupliceren | 6:4 |
| Geselecteerd steekpunt verwijderen | 6:4 |
| Greep | 1:9 |
| Gütermann Sulky | 2:3 |

H

| | |
|---|---------------|
| Handmatige knoopsgatvoet 5M | 1:11 |
| Handmatig knoopsgat | 4:16 |
| Handwiel | 1:8 |
| Het gedeelte onder het spelhuis schoonmaken | 8:2 |
| Het snoer van het voetpedaal aansluiten | 2:2 |
| Het spelhuis schoonmaken | 8:2 |
| Hoofdschakelaar | 1:8 |
| Horizontaal spiegelen | 3:2, 4:6, 6:4 |

I

| | |
|---------------------------------|----------------------------|
| IDT™ systeem | 1:9, 4:8, 4:14, 4:15, 4:19 |
| IDT™ systeem inschakelen | 2:11 |
| IDT™ systeem uitschakelen | 2:8, 2:10 |
| IDT™ systeem inschakelen | 2:8 |
| Spoel plaatsen | 2:8 |

| | |
|--------------------------------|------|
| Ingebouwde draadinsteker | 1:8 |
| Ingebouwde USB-poort | 1:8 |
| Ingebouwd geheugen | 7:2 |
| Installatiecode | 2:8 |
| Instellingen geluid | 2:11 |
| Intellectueel eigendom | 8:11 |

K

| | |
|---|----------|
| Kalibreren touchscreen | 3:3 |
| Kleuren touchscreen | 1:8 |
| Kniehevel | 2:11 |
| Knippen | 7:2, 7:4 |
| Knipversteving | 2:3 |
| Knoop aannaaien | 4:17 |
| Knooplinaal | 1:8 |
| Knoopsgat | 4:15 |
| Een handmatig knoopsgat herhalen | 4:16 |
| Handmatig knoopsgat | 4:16 |
| Knoopsgat met inlegdraad | 4:16 |
| Knoopsgat, Sensormatic | 4:15 |
| Sensormatic-knoopsgatvoet vastklikken | 4:15 |
| Knoopsgat, handmatig | 4:16 |
| Knoopsgat met inlegdraad | 4:16 |
| Knoopsgat, met inlegdraad | 4:16 |
| Knopen aannaaien | 4:17 |
| Kopiëren | 7:2, 7:4 |

L

| | |
|-------------------------------|----------|
| Lang drukken | 3:5 |
| LED-lampjes | 1:8 |
| Lengte van de opening | 4:15 |
| Lettertype selecteren | 4:3 |
| Lettertypestijl | 5:3 |
| Licentie-informatie | 3:5, 7:2 |
| Lijst-/miniaturweergave | 7:2, 7:3 |
| Lijstweergave | 7:3 |

M

| | |
|------------------------------------|------------|
| Machine-informatie | 3:5 |
| Machine-instellingen | 3:3 |
| Machine moet rusten | 4:24 |
| Machineoverzicht | 1:8 |
| Map openen | 7:3 |
| Mappenniveau | 7:3 |
| Maxi-stitch foot | 1:11 |
| Meanderen uit de vrije hand | 4:20 |
| Menu Instellingen | 3:2, 3:3 |
| Multifunctioneel gereedschap | 1:10, 4:17 |

N

| | |
|----------------------------|-----|
| Naai-instellingen | 3:4 |
| Naaimachine reinigen | 8:2 |

| | |
|--|---------------|
| Naaimodus | 4:2, 4:2-4:24 |
| Naai-opties | 4:2 |
| Naaiprogramma's | 4:11 |
| Enkelmotiefprogramma | 4:11 |
| Patchworkprogramma | 4:12 |
| Taperingprogramma | 4:11 |
| Naaitechnieken | 4:13 |
| Naaivoet | 1:8 |
| Naaivoet bevestigen | 2:9 |
| Naaivoetdruk | 3:4 |
| Naaivoetdrukinstelling | 3:4 |
| Naaivoeten, bijgeleverd | 1:11 |
| Naaivoethoogte | 2:9 |
| Naaivoethouder | 1:8 |
| Naaivoetstang | 1:8 |
| Naaivoet vervangen | 2:9 |
| Naaivoet bevestigen | 2:9 |
| Naaivoet verwijderen | 2:9 |
| Naalden | 1:10, 2:9 |
| Naald omhoog/omlaag | 1:8, 3:6 |
| Naaldschroef | 1:8 |
| Naaldstang | 1:8 |
| Naald vervangen | 2:9 |
| Naam eigenaar | 3:3 |
| Naam van bestand of map veranderen | 7:2, 7:4 |
| Naam van een bestand of map veranderen | 7:4 |
| Naden in dikke stof | 4:12, 4:13 |
| Netsnoer | 1:10 |
| Niet-originele onderdelen en accessoires | 8:2 |
| Nieuwe map | 7:4 |
| Nieuwe map maken | 7:2, 7:4 |
| Nieuw steekpunt | 6:2, 6:3 |
| Nieuw steekpunt invoegen | 6:4 |
| Nuttige steken | 1:12 |

O

| | |
|-----------------------------------|----------------------------|
| OK | 3:5 |
| OK en annuleren | 3:5 |
| Onderdraad bijna op | 4:24 |
| Onderdraadgeleider | 2:5 |
| Onderhoud | 8:2 |
| Onmiddellijk afhechten | 1:8, 3:6 |
| Opdracht Afhechten | 5:2, 5:4 |
| Opdracht Draden afsnijden | 5:2, 5:4 |
| Opslaan in Persoonlijke bestanden | 4:2 |
| Opslaan in persoonlijk menu | 5:5 |
| Opslaan in Persoonlijk menu | 4:2, 4:7 |
| Opspoelen met ingeregen machine | 2:7 |
| Opties voor de transporteur | 2:5 |
| Optionele accessoires | 2:5, 4:8, 4:17, 4:19, 4:20 |
| Optionele naaivoet | 4:20 |
| Organiseren | 7:4 |
| Overzicht | |
| Bestanden & Mappen | 7:2 |
| Naaimodus | 4:2 |

| | |
|------------------------|------|
| Persoonlijke bestanden | 7:2 |
| Reeksen | 5:2 |
| Steken | 1:12 |
| Stitch Creator | 6:2 |

P

| | |
|---|---------------|
| Patchworkprogramma | 4:12, 4:18 |
| PDF gidsen | 2:3 |
| Persoonlijke bestanden | 4:3, 7:2, 7:3 |
| PFAFF® creative™ kleuren touchscreen | 1:8 |
| Pictogrammen, algemene | 3:5 |
| Annuleren | 3:5 |
| Bladerpijlen | 3:5 |
| Lang drukken | 3:5 |
| OK | 3:5 |
| Pictogram Snelheidsregeling | 4:2 |
| Pictogram Tweelingnaald/steekbreedtebeveiliging | 4:2 |
| Plakken | 7:2, 7:4 |
| Plakversteviging | 2:11 |
| Pop-upmeldingen | |
| Bovendraad controleren | 4:24 |
| De Sensormatic-knoopsgatvoet verwijderen | 4:24 |
| Geen bewerkbare steek | 5:6, 6:6 |
| Machine moet rusten | 4:24 |
| Onderdraad bijna op | 4:24 |
| Reeks buiten bereik | 5:6, 6:6 |
| Systeem bezet | 7:4 |
| Weinig geheugenruimte beschikbaar | 7:4 |
| Pop-ups | |
| Bestanden & Mappen | 7:4 |
| Stitch Creator | 6:6 |
| Pop-ups voor naaien | 4:24 |
| Pop-ups voor reeksen | 5:6 |
| Positie van het gemarkeerde steekpunt | 6:5 |
| Presser foot height | 2:3 |
| Problemen oplossen | 8:3 |

Q

| | |
|---|---------------------|
| Quick help | 2:5, 3:2, 4:8, 4:20 |
| Quilten | 4:18 |
| Bovenkant van de quilt in elkaar zetten | 4:18 |
| Crazy-quiltsteken | 4:19 |
| Patchworkprogramma | 4:18 |
| Steekplaat voor rechte steek | 4:18 |
| Quilten met handgemaakt effect | 4:19 |

R

| | |
|-----------------------------|-----|
| Raster | 6:2 |
| Reeksen | |
| De hele reeks aanpassen | 5:5 |
| Reeks maken van letters | 5:3 |
| Reeks maken van steken | 5:3 |
| Reeks verwijderen | 5:5 |
| Steek of letter invoegen | 5:4 |
| Steek of letter vervangen | 5:4 |
| Steek of letter verwijderen | 5:4 |

| | |
|----------------------------------|------|
| Tekst en steken aanpassen..... | 5:4 |
| Reeksen aanpassen..... | 5:6 |
| Reeksen in Stitch Creator..... | 5:6 |
| Reeksen openen en afsluiten..... | 5:3 |
| Reeks laden..... | 5:5 |
| Reeks laden en naaien..... | 5:5 |
| Reeks maken..... | 5:3 |
| Reeks naaien..... | 5:5 |
| Reeksopdrachten..... | 5:4 |
| Reeks opslaan..... | 5:5 |
| Ritsluitingen naaien..... | 4:13 |
| Ritsluitingen, naaien..... | 4:13 |
| Ritsvoet met IDT™ systeem 4..... | 1:11 |
| Robison-Anton..... | 2:9 |

S

| | |
|--|----------------|
| Schermbank..... | 1:8 |
| Schermbank vergrendelen..... | 2:3, 3:3 |
| Schermbank, vergrendelen..... | 3:3 |
| Schermbank versteviging..... | 2:5 |
| Schroevendraaier..... | 1:10 |
| Schuifbalk..... | 3:5 |
| Schuif voor het verzinken van de transporteur..... | 1:8 |
| Selectiemenu..... | 3:2, 4:3, 7:3 |
| Sensormatic free-motion..... | 4:9 |
| Sensormatic free-motionvoet 6A..... | 1:11, 4:9 |
| Sensormatic-knoopsgat..... | 4:15 |
| Sensormatic-knoopsgatvoet..... | 4:15 |
| Sensormatic knoopsgatvoet 5A..... | 1:11 |
| Sensormatic-knoopsgatvoet, bevestigen..... | 4:15 |
| Sensormatic-knoopsgatvoet vastklikken..... | 4:15 |
| Siersteekvoet 2A..... | 1:11 |
| Siersteekvoet met IDT™ systeem 1A..... | 1:11 |
| Snelheidsregeling..... | 1:8, 3:6, 4:6 |
| Soft-touch toetsen..... | 3:2, 3:6 |
| Softwareversie..... | 3:5, 7:2 |
| Speciale naaitechnieken..... | 4:20 |
| Spiegelen..... | 4:6 |
| Spoelen..... | 1:10, 2:7 |
| Opspoelen met ingeregen machine..... | 2:7 |
| Spoelen vanuit horizontale positie..... | 2:7 |
| Spoelgeleider voor opspoelen..... | 2:7 |
| Spoelen vanuit horizontale positie..... | 2:7 |
| Spoelgeleiders voor opspoelen..... | 1:9 |
| Spoelgeleider voor opspoelen..... | 1:9 |
| Spoelhuisdeksel..... | 1:8 |
| Spoelhuis, reinigen..... | 8:2 |
| Spoel, plaatsen..... | 2:8 |
| Sprongsteken afsnijden..... | 2:11, 3:4 |
| Standaard naaivoet met IDT™ systeem 0A..... | 1:11 |
| Stapelsteken (720)..... | 4:21 |
| Start/stop..... | 1:8, 3:6, 3:7 |
| Steekbreedte..... | 4:2, 4:4 |
| Steekbreedtebeveiliging..... | 2:11, 3:4, 4:8 |

| | |
|--|---------------|
| Steekbreedte/Steekpositie..... | 4:4 |
| Steekdichtheid..... | 4:5 |
| Steek herhalen..... | 4:17 |
| Steekinstellingen..... | 4:4 |
| Balans..... | 4:5 |
| Draadspanning..... | 4:6 |
| Spiegelen..... | 4:6 |
| Steekbreedte..... | 4:4 |
| Steekdichtheid..... | 4:5 |
| Steeklengte..... | 4:5 |
| Steekpositie..... | 4:4 |
| Steeklengte..... | 4:2, 4:4, 4:5 |
| Steeklengte/Steekdichtheid..... | 4:4 |
| Steeklettertypes..... | 4:3 |
| Steek naaien..... | 6:6 |
| Steek of letter vervangen..... | 5:4 |
| Steek of steekpunt toevoegen..... | 6:3 |
| Steek opnieuw beginnen..... | 1:8, 3:6 |
| Steek opslaan..... | 6:6 |
| steekplaat..... | 2:9 |
| Steekplaat..... | 1:8 |
| Steekplaat vervangen..... | 8:2 |
| Steekplaat voor rechte steek..... | 1:10, 4:18 |
| Steekplaat voor rechte steken (optioneel)..... | 4:18 |
| Steekpositie..... | 4:4 |
| Steekpunt, definitie..... | 6:3 |
| Steekpunten selecteren..... | 6:3 |
| Steekpunt selecteren..... | 6:2, 6:3 |
| Steek selecteren..... | 4:3 |
| Steek, selecteren..... | 4:3 |
| Steken..... | 4:3 |
| Stekencategorie..... | 4:3 |
| Stekenoverzicht..... | 1:12 |
| Steken/steekpunten selecteren..... | 6:3 |
| Stitch Creator..... | 4:12, 6:2–6:6 |
| Een steek naaien..... | 6:6 |
| Steek laden..... | 6:6 |
| Steek opslaan..... | 6:6 |
| Stitch Creator openen..... | 6:3 |
| Stitch Creator openen en afsluiten..... | 6:3 |
| Stitch Creator pop-ups..... | 6:6 |
| Stitch Creator sluiten..... | 6:3 |
| Stopopdracht..... | 5:2, 5:4 |
| Stoppen..... | 4:17 |
| Stylus..... | 1:10 |
| Stylus houder..... | 1:8 |
| Subcategorie..... | 4:3 |
| Systeem bezet..... | 7:4 |

T

| | |
|--------------------------------|------|
| Taal..... | 3:3 |
| Taperingprogramma..... | 4:11 |
| Tekst en steken aanpassen..... | 5:4 |
| Toetsen..... | 3:6 |
| Achteruitnaaitoets..... | 3:6 |
| Toetsen en indicators..... | 3:6 |

| | |
|---|-----------|
| Achteruitnaai-indicator..... | 3:7 |
| Achteruitnaaitoets | 3:7 |
| Actie-indicator..... | 3:7 |
| Draden afsnijden..... | 3:7 |
| Naald omhoog/omlaag | 3:6 |
| Onmiddellijk afhechten | 3:6 |
| Snelheidsregeling..... | 3:6 |
| Start/stop..... | 3:7 |
| Steek opnieuw beginnen..... | 3:6 |
| Wisselen tussen naaivoet omhoog en extra hoog | 3:6 |
| Wisselen tussen naaivoet omlaag en draaistand..... | 3:6 |
| Tornmesje..... | 1:10 |
| Touchscreen | 3:2 |
| Transporteur, opties | 2:8 |
| Transportlengte vanaf vorige steekpunt | 6:2, 6:5 |
| Tweelingnaald | 2:11, 3:4 |
| Tweelingnaaldbreedte..... | 2:6, 3:4 |
| Tweelingnaald/steekbreedtebeveiliging geactiveerd . | 4:2 |

U

| | |
|--|---------------|
| Uitneembaar bakje voor naaivoeten..... | 1:9 |
| Uitneembare speelhouder | 1:9 |
| Uitpakken..... | 2:10 |
| Uitschakelen..... | 2:8 |
| IDT™ systeem (ingebouwd dubbel transport)..... | 2:8 |
| Inschakelen | 2:8 |
| Universeel naaigaren..... | 2:11 |
| Update-instructies..... | 2:12 |
| USB-apparaat..... | 4:3, 7:2, 7:3 |
| USB-poorten..... | 1:8 |
| Uw machine updaten | 2:2, 2:3 |

V

| | |
|--|---------------|
| Verplaatsen | 6:2, 6:5 |
| Versteviging aanbevolen..... | 4:2 |
| Versteviging die vanzelf uit elkaar valt..... | 2:8 |
| Verticaal spiegelen | 3:2, 4:6, 6:4 |
| Verwijderen..... | 3:2, 7:4 |
| Verwijdersymbool..... | 4:7 |
| Vilten onderlegger | 1:10 |
| Voetpedaal | 1:10 |
| Voetpedaal aansluiten | 2:2 |
| Voorspanningschijf voor inrijgen en opwinden van de spoel | 1:9 |
| Vrije arm..... | 1:8, 2:4 |

Z

| | |
|----------------------------------|------------|
| Zijpositie steekpunt | 6:2, 6:5 |
| Zomen naaien in dikke stof | 4:12, 4:13 |
| Zoomen..... | 6:5 |
| Zoomen/Beeld verplaatsen..... | 6:2, 6:5 |
| Zwaardnaald..... | 2:10 |
| Zwevende steken (720)..... | 4:23 |

U heeft een moderne naaimachine gekocht waarvan de software kan worden bijgewerkt. Aangezien we regelmatig software-updates uitgeven, is het mogelijk dat er verschillen zijn tussen de machine-software en de software die staat beschreven in de gebruiksaanwijzing. Raadpleeg uw plaatselijke officiële PFAFF® dealer en bezoek regelmatig onze website op www.pfaff.com voor de nieuwste updates van de software en de gebruiksaanwijzing.

Wij behouden ons het recht voor zonder aankondiging vooraf veranderingen aan te brengen in de machine en het assortiment accessoires, of aanpassingen te doen in functies of ontwerp.

Dergelijke veranderingen zijn echter altijd ten gunste van de gebruiker van het product.

Intellectueel eigendom

De octrooien die op dit product rusten staan vermeld op een etiket op de onderkant van de naaimachine.

PFAFF, EXPRESSION, STITCH CREATOR, PERFECTION STARTS HERE en IDT (afbeelding) zijn handelsmerken van Singer Sourcing Limited LLC.



Bij het wegdoen van dit product moet u erop letten dat het op de juiste wijze wordt gerecycled volgens de nationale richtlijnen voor elektrische/elektronische producten. Gooi elektrische apparaten niet weg als ongesorteerd huishoudelijk afval, maar maak gebruik van gescheiden afvalinzameling. Neem contact op met de gemeente voor informatie over de aanwezige inzamelpunten. Als u oude apparaten vervangt door nieuwe, kan de verkoper wettelijk verplicht zijn om uw oude apparaat gratis terug te nemen om het af te voeren.

Als elektrische apparaten worden weggegooid op stortplaatsen of vuilnisbelten kunnen er gevaarlijke stoffen in het grondwater lekken, in de voedselketen terechtkomen en schade aanrichten aan uw gezondheid en welzijn.

Manufacturer

VSM Group AB
Drottninggatan 2, SE-56184, Huskvarna, SWEDEN

www.pfaff.com